

Dokumentation | DE

EL2574

4-kanalige LED-Ausgangsklemme, Pixel-LED



Inhaltsverzeichnis

1	Vorwort.....	5
1.1	Hinweise zur Dokumentation	5
1.2	Wegweiser durch die Dokumentation	6
1.3	Sicherheitshinweise	7
1.4	Ausgabestände der Dokumentation.....	8
1.5	Versionsidentifikation von EtherCAT-Geräten	9
1.5.1	Allgemeine Hinweise zur Kennzeichnung	9
1.5.2	Versionsidentifikation von EL-Klemmen.....	9
1.5.3	Beckhoff Identification Code (BIC).....	10
1.5.4	Elektronischer Zugriff auf den BIC (eBIC).....	12
2	Produktübersicht	15
2.1	Einführung.....	15
2.2	Technische Daten	16
2.3	LEDs und Anschlussbelegung	17
3	Grundlagen der Kommunikation	19
3.1	EtherCAT-Grundlagen	19
3.2	EtherCAT-Verkabelung - Drahtgebunden	19
3.3	Allgemeine Hinweise zur Watchdog-Einstellung.....	20
3.4	EtherCAT State Machine	22
3.5	CoE-Interface	24
3.6	Distributed Clock	29
4	Montage und Verdrahtung.....	30
4.1	Hinweise zum ESD-Schutz	30
4.2	Tragschienenmontage	31
4.3	Einbaulagen	34
4.4	Positionierung von passiven Klemmen	36
4.5	Anschluss.....	37
4.5.1	Anschlusstechnik	37
4.5.2	Verdrahtung	39
4.5.3	Schirmung.....	40
4.6	Hinweis Spannungsversorgung	40
4.7	Entsorgung.....	40
5	Inbetriebnahme	41
5.1	TwinCAT Grundlagen.....	41
5.1.1	TwinCAT Entwicklungsumgebung	41
5.1.2	TwinCAT Quickstart	81
5.2	Hinweise für die Inbetriebnahme.....	108
5.2.1	Anschluss.....	108
5.2.2	Versorgung der angeschlossenen LEDs.....	108
5.2.3	Einstellbare Parameter.....	109
5.2.4	Ablauf der Aktualisierung	110
5.3	Funktion und Parametrierung.....	112
5.3.1	Konfiguration über „Modules/Slots“-Verfahren.....	112

5.3.2	Modules/Slots Konfiguration EL2574	113
5.3.3	Command Mode.....	114
5.3.4	Extended Mode	119
5.3.5	Status Informationen	120
5.4	Prozessdaten	121
5.4.1	Sync-Manager (SM).....	121
5.4.2	Manuelle PDO-Zuordnung	122
5.5	Diagnose	124
5.5.1	Diagnose im CoE	124
5.5.2	Diagnose in den Diag Messages	124
5.5.3	Diagnose - Grundlagen zu Diag Messages	124
5.6	Objektbeschreibung und Parametrierung	135
5.6.1	Profilspezifische Objekte.....	135
5.6.2	Standardobjekte.....	143
5.7	Allgemeine Inbetriebnahmehinweise für einen EtherCAT Slave.....	147
6	Anhang.....	155
6.1	Firmware Update EL/ES/ELM/EM/EPxxxx.....	155
6.1.1	Gerätebeschreibung ESI-File/XML	156
6.1.2	Erläuterungen zur Firmware.....	159
6.1.3	Update Controller-Firmware *.efw.....	160
6.1.4	FPGA-Firmware *.rbf.....	162
6.1.5	Gleichzeitiges Update mehrerer EtherCAT-Geräte.....	166
6.2	Firmware Kompatibilität.....	167
6.3	Wiederherstellen des Auslieferungszustandes	167
6.4	Support und Service.....	169

1 Vorwort

1.1 Hinweise zur Dokumentation

Zielgruppe

Diese Beschreibung wendet sich ausschließlich an ausgebildetes Fachpersonal der Steuerungs- und Automatisierungstechnik, das mit den geltenden nationalen Normen vertraut ist.

Zur Installation und Inbetriebnahme der Komponenten ist die Beachtung der Dokumentation und der nachfolgenden Hinweise und Erklärungen unbedingt notwendig.

Das Fachpersonal ist verpflichtet, stets die aktuell gültige Dokumentation zu verwenden.

Das Fachpersonal hat sicherzustellen, dass die Anwendung bzw. der Einsatz der beschriebenen Produkte alle Sicherheitsanforderungen, einschließlich sämtlicher anwendbaren Gesetze, Vorschriften, Bestimmungen und Normen erfüllt.

Disclaimer

Diese Dokumentation wurde sorgfältig erstellt. Die beschriebenen Produkte werden jedoch ständig weiterentwickelt.

Wir behalten uns das Recht vor, die Dokumentation jederzeit und ohne Ankündigung zu überarbeiten und zu ändern.

Aus den Angaben, Abbildungen und Beschreibungen in dieser Dokumentation können keine Ansprüche auf Änderung bereits gelieferter Produkte geltend gemacht werden.

Marken

Beckhoff®, TwinCAT®, TwinCAT/BSD®, TC/BSD®, EtherCAT®, EtherCAT G®, EtherCAT G10®, EtherCAT P®, Safety over EtherCAT®, TwinSAFE®, XFC®, XTS® und XPlanar® sind eingetragene und lizenzierte Marken der Beckhoff Automation GmbH. Die Verwendung anderer in dieser Dokumentation enthaltenen Marken oder Kennzeichen durch Dritte kann zu einer Verletzung von Rechten der Inhaber der entsprechenden Bezeichnungen führen.

Patente

Die EtherCAT-Technologie ist patentrechtlich geschützt, insbesondere durch folgende Anmeldungen und Patente: EP1590927, EP1789857, EP1456722, EP2137893, DE102015105702 mit den entsprechenden Anmeldungen und Eintragungen in verschiedenen anderen Ländern.



EtherCAT® ist eine eingetragene Marke und patentierte Technologie lizenziert durch die Beckhoff Automation GmbH, Deutschland.

Copyright

© Beckhoff Automation GmbH & Co. KG, Deutschland.

Weitergabe sowie Vervielfältigung dieses Dokuments, Verwertung und Mitteilung seines Inhalts sind verboten, soweit nicht ausdrücklich gestattet.

Zuwiderhandlungen verpflichten zu Schadenersatz. Alle Rechte für den Fall der Patent-, Gebrauchsmuster- oder Geschmacksmustereintragung vorbehalten.

1.2 Wegweiser durch die Dokumentation

HINWEIS



Weitere Bestandteile der Dokumentation

Diese Dokumentation beschreibt gerätespezifische Inhalte. Sie ist Bestandteil des modular aufgebauten Dokumentationskonzepts für Beckhoff I/O-Komponenten. Für den Einsatz und sicheren Betrieb des in dieser Dokumentation beschriebenen Gerätes / der in dieser Dokumentation beschriebenen Geräte werden zusätzliche, produktübergreifende Beschreibungen benötigt, die der folgenden Tabelle zu entnehmen sind.

Titel	Beschreibung
EtherCAT System-Dokumentation (PDF)	<ul style="list-style-type: none"> • Systemübersicht • EtherCAT-Grundlagen • Kabel-Redundanz • Hot Connect • Konfiguration von EtherCAT-Geräten
Infrastruktur für EtherCAT/Ethernet (PDF)	Technische Empfehlungen und Hinweise zur Auslegung, Ausfertigung und Prüfung
Software-Deklarationen I/O (PDF)	Open-Source-Software-Deklarationen für Beckhoff-I/O-Komponenten

Die Dokumentationen können auf der Beckhoff-Homepage (www.beckhoff.com) eingesehen und heruntergeladen werden über:

- den Bereich „Dokumentation und Downloads“ der jeweiligen Produktseite,
- den [Downloadfinder](#),
- das [Beckhoff Information System](#).

1.3 Sicherheitshinweise

Sicherheitsbestimmungen

Beachten Sie die folgenden Sicherheitshinweise und Erklärungen!
Produktspezifische Sicherheitshinweise finden Sie auf den folgenden Seiten oder in den Bereichen Montage, Verdrahtung, Inbetriebnahme usw.

Haftungsausschluss

Die gesamten Komponenten werden je nach Anwendungsbestimmungen in bestimmten Hard- und Software-Konfigurationen ausgeliefert. Änderungen der Hard- oder Software-Konfiguration, die über die dokumentierten Möglichkeiten hinausgehen, sind unzulässig und bewirken den Haftungsausschluss der Beckhoff Automation GmbH & Co. KG.

Qualifikation des Personals

Diese Beschreibung wendet sich ausschließlich an ausgebildetes Fachpersonal der Steuerungs-, Automatisierungs- und Antriebstechnik, das mit den geltenden Normen vertraut ist.

Signalwörter

Im Folgenden werden die Signalwörter eingeordnet, die in der Dokumentation verwendet werden. Um Personen- und Sachschäden zu vermeiden, lesen und befolgen Sie die Sicherheits- und Warnhinweise.

Warnungen vor Personenschäden

GEFAHR

Es besteht eine Gefährdung mit hohem Risikograd, die den Tod oder eine schwere Verletzung zur Folge hat.

WARNUNG

Es besteht eine Gefährdung mit mittlerem Risikograd, die den Tod oder eine schwere Verletzung zur Folge haben kann.

VORSICHT

Es besteht eine Gefährdung mit geringem Risikograd, die eine mittelschwere oder leichte Verletzung zur Folge haben kann.

Warnung vor Umwelt- oder Sachschäden

HINWEIS

Es besteht eine mögliche Schädigung für Umwelt, Geräte oder Daten.

Information zum Umgang mit dem Produkt



Diese Information beinhaltet z. B.:
Handlungsempfehlungen, Hilfestellungen oder weiterführende Informationen zum Produkt.

1.4 Ausgabestände der Dokumentation

Version	Kommentar
1.0	<ul style="list-style-type: none">• Ergänzungen und Korrekturen• Erste Veröffentlichung
0.1	<ul style="list-style-type: none">• vorläufige Dokumentation für EL2574

1.5 Versionsidentifikation von EtherCAT-Geräten

1.5.1 Allgemeine Hinweise zur Kennzeichnung

Bezeichnung

Ein Beckhoff EtherCAT-Gerät hat eine 14-stellige technische Bezeichnung, die sich zusammen setzt aus

- Familienschlüssel
- Typ
- Version
- Revision

Beispiel	Familie	Typ	Version	Revision
EL3314-0000-0016	EL-Klemme 12 mm, nicht steckbare Anschlussebene	3314 4-kanalige Thermoelementklemme	0000 Grundtyp	0016
ES3602-0010-0017	ES-Klemme 12 mm, steckbare Anschlussebene	3602 2-kanalige Spannungsmessung	0010 hochpräzise Version	0017
CU2008-0000-0000	CU-Gerät	2008 8 Port FastEthernet Switch	0000 Grundtyp	0000

Hinweise

- die oben genannten Elemente ergeben die **technische Bezeichnung**, im Folgenden wird das Beispiel EL3314-0000-0016 verwendet.
- Davon ist EL3314-0000 die Bestellbezeichnung, umgangssprachlich bei „-0000“ dann oft nur EL3314 genannt. „-0016“ ist die EtherCAT-Revision.
- Die **Bestellbezeichnung** setzt sich zusammen aus
 - Familienschlüssel (EL, EP, CU, ES, KL, CX, ...)
 - Typ (3314)
 - Version (-0000)
- Die **Revision** -0016 gibt den technischen Fortschritt wie z. B. Feature-Erweiterung in Bezug auf die EtherCAT Kommunikation wieder und wird von Beckhoff verwaltet.
Prinzipiell kann ein Gerät mit höherer Revision ein Gerät mit niedrigerer Revision ersetzen, wenn nicht anders z. B. in der Dokumentation angegeben.
Jeder Revision zugehörig und gleichbedeutend ist üblicherweise eine Beschreibung (ESI, EtherCAT Slave Information) in Form einer XML-Datei, die zum Download auf der Beckhoff Webseite bereitsteht. Die Revision wird seit 2014/01 außen auf den IP20-Klemmen aufgebracht, siehe Abb. „EL5021 EL-Klemme, Standard IP20-IO-Gerät mit Chargennummer und Revisionskennzeichnung (seit 2014/01)“.
- Typ, Version und Revision werden als dezimale Zahlen gelesen, auch wenn sie technisch hexadezimal gespeichert werden.

1.5.2 Versionsidentifikation von EL-Klemmen

Als Seriennummer/Date Code bezeichnet Beckhoff im IO-Bereich im Allgemeinen die 8-stellige Nummer, die auf dem Gerät aufgedruckt oder auf einem Aufkleber angebracht ist. Diese Seriennummer gibt den Bauzustand im Auslieferungszustand an und kennzeichnet somit eine ganze Produktions-Charge, unterscheidet aber nicht die Module einer Charge.

Aufbau der Seriennummer: **KK YY FF HH**

KK - Produktionswoche (Kalenderwoche)
 YY - Produktionsjahr
 FF - Firmware-Stand
 HH - Hardware-Stand

Beispiel mit Seriennummer 12 06 3A 02:

12 - Produktionswoche 12
 06 - Produktionsjahr 2006
 3A - Firmware-Stand 3A
 02 - Hardware-Stand 02



Abb. 1: EL2872 mit Revision 0022 und Seriennummer 01200815

1.5.3 Beckhoff Identification Code (BIC)

Der Beckhoff Identification Code (BIC) wird vermehrt auf Beckhoff-Produkten zur eindeutigen Identitätsbestimmung des Produkts aufgebracht. Der BIC ist als Data Matrix Code (DMC, Code-Schema ECC200) dargestellt, der Inhalt orientiert sich am ANSI-Standard MH10.8.2-2016.



Abb. 2: BIC als Data Matrix Code (DMC, Code-Schema ECC200)

Die Einführung des BIC erfolgt schrittweise über alle Produktgruppen hinweg. Er ist je nach Produkt an folgenden Stellen zu finden:

- auf der Verpackungseinheit
- direkt auf dem Produkt (bei ausreichendem Platz)
- auf Verpackungseinheit und Produkt

Der BIC ist maschinenlesbar und enthält Informationen, die auch kundenseitig für Handling und Produktverwaltung genutzt werden können.

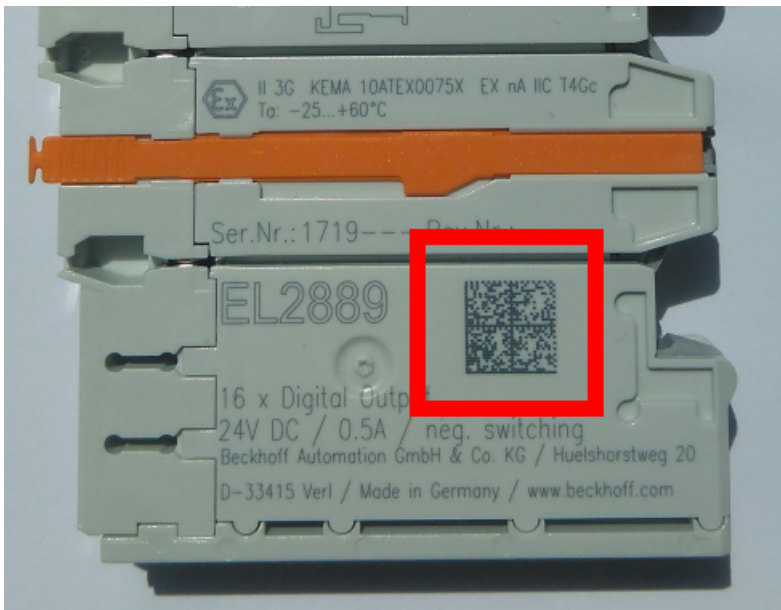
Jede Information ist anhand des so genannten Datenidentifikators (ANSI MH10.8.2-2016) eindeutig identifizierbar. Dem Datenidentifikator folgt eine Zeichenkette. Beide zusammen haben eine maximale Länge gemäß nachstehender Tabelle. Sind die Informationen kürzer, werden sie um Leerzeichen ergänzt.

Folgende Informationen sind möglich, die Positionen 1 bis 4 sind immer vorhanden, die weiteren je nach Produktfamilienbedarf:

Pos-Nr.	Art der Information	Erklärung	Datenidentifikator	Anzahl Stellen inkl. Datenidentifikator	Beispiel
1	Beckhoff-Artikelnummer	Beckhoff - Artikelnummer	1P	8	1P 072222
2	Beckhoff Traceability Number (BTN)	Eindeutige Seriennummer, Hinweis s. u.	SBTN	12	SBTN k4p562d7
3	Artikelbezeichnung	Beckhoff Artikelbezeichnung, z. B. EL1008	1K	32	1K EL1809
4	Menge	Menge in Verpackungseinheit, z. B. 1, 10...	Q	6	Q 1
5	Chargennummer	Optional: Produktionsjahr und -woche	2P	14	2P 401503180016
6	ID-/Seriennummer	Optional: vorheriges Seriennummer-System, z. B. bei Safety-Produkten oder kalibrierten Klemmen	51S	12	51S 678294
7	Variante	Optional: Produktvarianten-Nummer auf Basis von Standardprodukten	30P	32	30P F971, 2*K183
...					

Weitere Informationsarten und Datenidentifikatoren werden von Beckhoff verwendet und dienen internen Prozessen.

Aufbau des BIC

Beispiel einer zusammengesetzten Information aus den Positionen 1 bis 4 und dem o.a. Beispielwert in Position 6. Die Datenidentifikatoren sind in Fettschrift hervorgehoben:

1P072222**SBTN**k4p562d7**1K**EL1809 **Q**1 **51S**678294

Entsprechend als DMC:



Abb. 3: Beispiel-DMC **1P**072222**SBTN**k4p562d7**1K**EL1809 **Q**1 **51S**678294

BTN

Ein wichtiger Bestandteil des BICs ist die Beckhoff Traceability Number (BTN, Pos.-Nr. 2). Die BTN ist eine eindeutige, aus acht Zeichen bestehende Seriennummer, die langfristig alle anderen Seriennummern-Systeme bei Beckhoff ersetzen wird (z. B. Chargenbezeichnungen auf IO-Komponenten, bisheriger Seriennummernkreis für Safety-Produkte, etc.). Die BTN wird ebenfalls schrittweise eingeführt, somit kann es vorkommen, dass die BTN noch nicht im BIC codiert ist.

HINWEIS
Diese Information wurde sorgfältig erstellt. Das beschriebene Verfahren wird jedoch ständig weiterentwickelt. Wir behalten uns das Recht vor, Verfahren und Dokumentation jederzeit und ohne Ankündigung zu überarbeiten und zu ändern. Aus den Angaben, Abbildungen und Beschreibungen in dieser Information können keine Ansprüche auf Änderung geltend gemacht werden.

1.5.4 Elektronischer Zugriff auf den BIC (eBIC)

Elektronischer BIC (eBIC)

Der Beckhoff Identification Code (BIC) wird auf Beckhoff Produkten außen sichtbar aufgebracht. Er soll, wo möglich, auch elektronisch auslesbar sein.

Für die elektronische Auslesung ist die Schnittstelle entscheidend, über die das Produkt elektronisch angesprochen werden kann.

K-Bus Geräte (IP20, IP67)

Für diese Geräte ist derzeit keine elektronische Speicherung und Auslesung geplant.

EtherCAT-Geräte (IP20, IP67)

Alle Beckhoff EtherCAT-Geräte haben ein sogenanntes ESI-EEPROM, das die EtherCAT-Identität mit der Revision beinhaltet. Darin wird die EtherCAT-Slave-Information gespeichert, umgangssprachlich auch als ESI/XML-Konfigurationsdatei für den EtherCAT-Master bekannt. Zu den Zusammenhängen siehe die entsprechenden Kapitel im EtherCAT-Systemhandbuch ([Link](#)).

In das ESI-EEPROM wird durch Beckhoff auch die eBIC gespeichert. Die Einführung des eBIC in die Beckhoff IO Produktion (Klemmen, Box-Module) erfolgt ab 2020; Stand 2023 ist die Umsetzung weitgehend abgeschlossen.

Anwenderseitig ist die eBIC (wenn vorhanden) wie folgt elektronisch zugänglich:

- Bei allen EtherCAT-Geräten kann der EtherCAT Master (TwinCAT) den eBIC aus dem ESI-EEPROM auslesen
 - Ab TwinCAT 3.1 build 4024.11 kann der eBIC im Online-View angezeigt werden.
 - Dazu unter EtherCAT → Erweiterte Einstellungen → Diagnose das Kontrollkästchen „Show Beckhoff Identification Code (BIC)“ aktivieren:

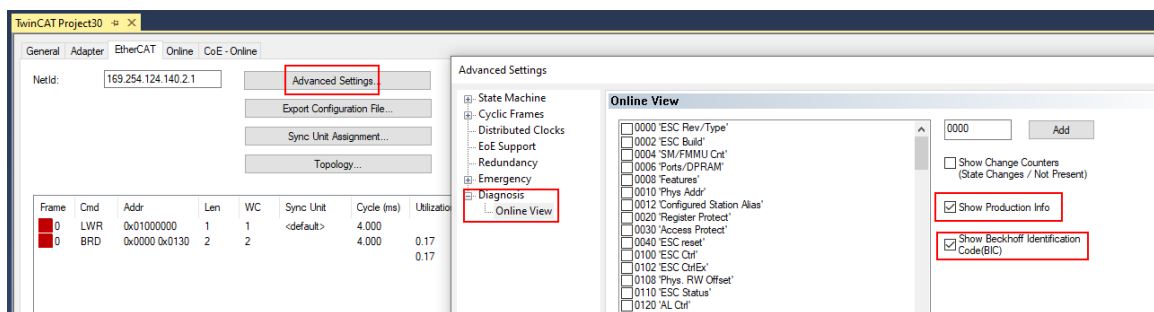

- Die BTN und Inhalte daraus werden dann angezeigt:

No	Addr	Name	State	CRC	Fw	Hw	Production Data	ItemNo	BTN	Description	Quantity	BatchNo	SerialNo
1	1001	Term 1 (EK1100)	OP	0,0	0	0	---						
2	1002	Term 2 (EL1018)	OP	0,0	0	0	2020 KW36 Fr	072222	k4p562d7	EL1809	1		678294
3	1003	Term 3 (EL3204)	OP	0,0	7	6	2012 KW24 Sa						
4	1004	Term 4 (EL2004)	OP	0,0	0	0	---	072223	k4p562d7	EL2004	1		678295
5	1005	Term 5 (EL1008)	OP	0,0	0	0	---						
6	1006	Term 6 (EL2008)	OP	0,0	0	12	2014 KW14 Mo						
7	1007	Term 7 (EK1110)	OP	0	1	8	2012 KW25 Mo						

- Hinweis: ebenso können wie in der Abbildung zu sehen die seit 2012 programmierten Produktionsdaten HW-Stand, FW-Stand und Produktionsdatum per „Show Production Info“ angezeigt werden.
- Zugriff aus der PLC: Ab TwinCAT 3.1. build 4024.24 stehen in der Tc2_EtherCAT Library ab v3.3.19.0 die Funktionen *FB_EcReadBIC* und *FB_EcReadBTN* zum Einlesen in die PLC.
- Bei EtherCAT-Geräten mit CoE-Verzeichnis kann zusätzlich das Objekt 0x10E2:01 zur Anzeige der eigenen eBIC vorhanden sein, auch hierauf kann die PLC einfach zugreifen:

- Das Gerät muss zum Zugriff in PREOP/SAFEOP/OP sein:

Index	Name	Flags	Value
1000	Device type	RO	0x015E1389 (22942601)
1008	Device name	RO	ELM3704-0000
1009	Hardware version	RO	00
100A	Software version	RO	01
100B	Bootloader version	RO	J0.1.27.0
1011:0	Restore default parameters	RO	> 1 <
1018:0	Identity	RO	> 4 <
10E2:0	Manufacturer-specific Identification C...	RO	> 1 <
10E2:01	SubIndex 001	RO	1P158442SBTN0008jexp1KELM3704 Q1 2P482001000016
10F0:0	Backup parameter handling	RO	> 1 <
10F3:0	Diagnosis History	RO	> 21 <
10F8	Actual Time Stamp	RO	0x170bfb277e

- Das Objekt 0x10E2 wird in Bestandsprodukten vorrangig im Zuge einer notwendigen Firmware-Überarbeitung eingeführt.
- Ab TwinCAT 3.1. build 4024.24 stehen in der Tc2_EtherCAT Library ab v3.3.19.0 die Funktionen *FB_EcCoEReadBIC* und *FB_EcCoEReadBTN* zum Einlesen in die PLC zur Verfügung
- Zur Verarbeitung der BIC/BTN Daten in der PLC stehen noch als Hilfsfunktionen ab TwinCAT 3.1 build 4024.24 in der *Tc2_Uutilities* zur Verfügung
 - *F_SplitBIC*: Die Funktion zerlegt den Beckhoff Identification Code (BIC) sBICValue anhand von bekannten Kennungen in seine Bestandteile und liefert die erkannten Teil-Strings in einer Struktur *ST_SplittedBIC* als Rückgabewert
 - *BIC_TO_BTN*: Die Funktion extrahiert vom BIC die BTN und liefert diese als Rückgabewert
- Hinweis: bei elektronischer Weiterverarbeitung ist die BTN als String(8) zu behandeln, der Identifier „SBTN“ ist nicht Teil der BTN.
- Technischer Hintergrund
Die neue BIC Information wird als Category zusätzlich bei der Geräteproduktion ins ESI-EEPROM geschrieben. Die Struktur des ESI-Inhalts ist durch ETG Spezifikationen weitgehend vorgegeben, demzufolge wird der zusätzliche herstellerspezifische Inhalt mithilfe einer Category nach ETG.2010 abgelegt. Durch die ID 03 ist für alle EtherCAT Master vorgegeben, dass sie im Updatefall diese Daten nicht überschreiben bzw. nach einem ESI-Update die Daten wiederherstellen sollen.
Die Struktur folgt dem Inhalt des BIC, siehe dort. Damit ergibt sich ein Speicherbedarf von ca. 50..200 Byte im EEPROM.
- Sonderfälle
 - Sind mehrere ESC in einem Gerät verbaut die hierarchisch angeordnet sind, trägt nur der TopLevel ESC die eBIC Information.
 - Sind mehrere ESC in einem Gerät verbaut die nicht hierarchisch angeordnet sind, tragen alle ESC die eBIC Information gleich.
 - Besteht das Gerät aus mehreren Sub-Geräten mit eigener Identität, aber nur das TopLevel-Gerät ist über EtherCAT zugänglich, steht im CoE-Objekt-Verzeichnis 0x10E2:01 die eBIC des TopLevel-Geräts, in 0x10E2:nn folgen die eBIC der Sub-Geräte.

PROFIBUS-, PROFINET-, DeviceNet-Geräte usw.

Für diese Geräte ist derzeit keine elektronische Speicherung und Auslesung geplant.

2 Produktübersicht

2.1 Einführung

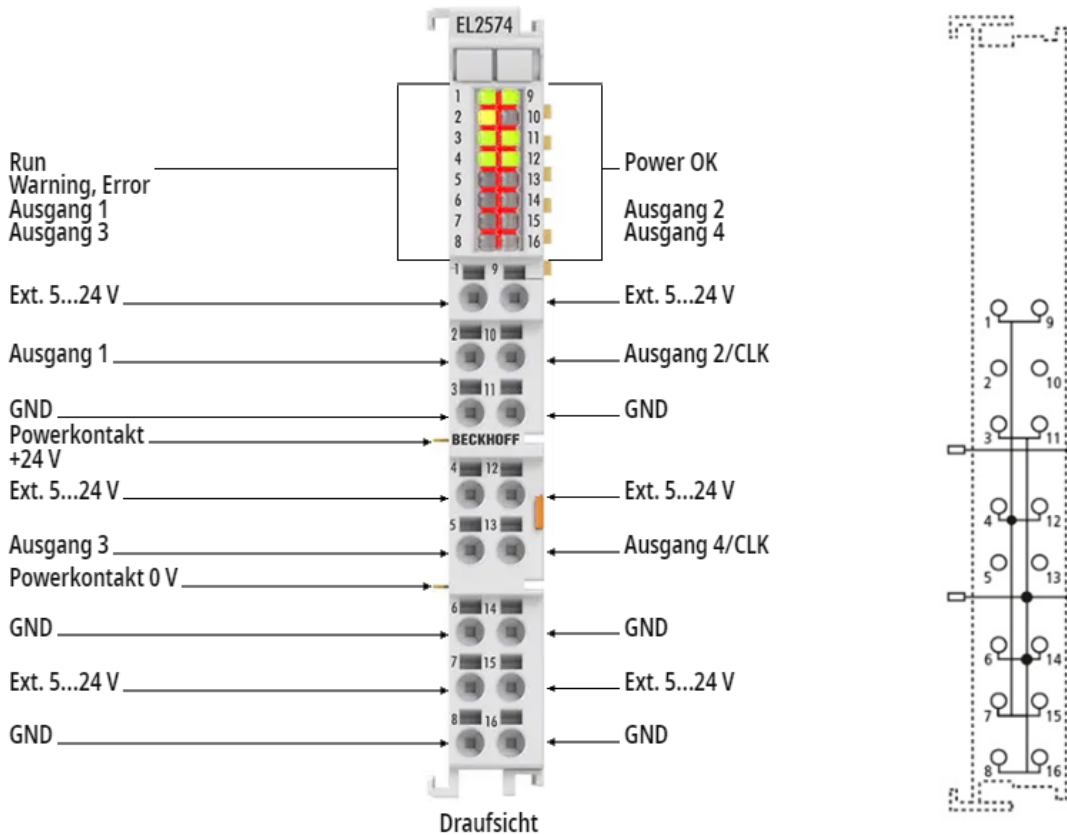

EtherCAT-Klemme, 4-Kanal-LED-Ausgang, Pixel-LED

Die EL2574 ermöglicht die Ansteuerung von LEDs mit einem integrierten Chip. Werden diese sogenannten Pixel-LEDs als Streifen oder Matrix verbunden, können alle LEDs unterschiedlich angesteuert werden. Dadurch sind Effekte wie Lauflichter oder Animationen möglich. Die EL2574 unterstützt verschiedene Protokolle zur Ansteuerung dieser LEDs. Aufgeteilt auf vier Kanäle können bis zu 2048 Pixel mit nur einer Klemme angesteuert werden, ohne dass ein zusätzlicher Controller benötigt wird.

Mögliche Anwendungen:

- Pick-by-Light
- Anzeige des Maschinenstatus
- Positionsmarkierung
- Stage and Show

2.2 Technische Daten

Gerätefunktionen	EL2574
Anwendungsempfehlung	Ansteuerung von einzeln adressierbaren LEDs
Anzahl Ausgänge	4
Eingangsspannung	5...24 V _{DC}
Spannungsversorgung LED	<ul style="list-style-type: none"> • Extern • oder über die Klemmstellen „Ext. 5...24 V“ und „GND“ mit den folgenden Einschränkungen (gilt für HW < 02): <ul style="list-style-type: none"> ◦ > 50°C Umgebungstemperatur: keine Versorgung über die Klemme ◦ 45...50°C Umgebungstemperatur: mit 3 A Versorgung ◦ < 45°C Umgebungstemperatur: mit 6 A Versorgung ◦ Mit ZB8610 8 A Versorgung über den gesamten Temperaturbereich.
LED-Protokoll	WS2801, WS2803, WS2811, WS2812, WS2812B, WS2813, WS2815, WS2818, APA-101, APA102, APA-104, APA-109, CS8812, GS8206, GS8208, INK1002, INK1003, SK6812, SK6813, SK6822, SM16703, SM16704, TM1803, TM1804, TM1809, TM1812, TM1814, UCS1903, UCS1912, UCS2903, UCS2912, UCS2904, GE8822, HD107S, SK9822
Pixelanzahl	2048 Pixel pro Klemme
Versorgung der internen Elektronik	24 V über die Powerkontakte

Kommunikation	EL2574
Konfiguration	über TwinCAT System Manager
Distributed Clocks	–

Allgemeine Daten	EL2574
Stromaufnahme E-Bus	80 mA typ.
Gewicht	ca. 50 g
Abmessungen	ca. 15 mm x 100 mm x 70 mm (B angereiht: 12 mm)
Montage	auf 35 mm Tragschiene nach EN 60715
Einbaulage	beliebig

Umgebungsbedingungen	EL2574
zulässiger Umgebungstemperaturbereich im Betrieb	0°C ... +55°C -25°C ... +60°C (ab HW02)
zulässiger Umgebungstemperaturbereich bei Lagerung	-25°C ... +85°C
zulässige relative Luftfeuchtigkeit	95 %, keine Betauung

Normen und Zulassungen	EL2574
Vibrations- / Schockfestigkeit	gemäß EN 60068-2-6 / EN 60068-2-27
EMV-Festigkeit / Aussendung	gemäß EN 61000-6-2 / EN 61000-6-4
Schutzart	IP20
Zulassungen / Kennzeichnungen ¹⁾	CE

*) Real zutreffende Zulassungen/Kennzeichnungen siehe seitliches Typenschild (Produktbeschriftung).

2.3 LEDs und Anschlussbelegung



Abb. 4: EL2574 Anschlussbelegung

EL2574 - Anschlussbelegung		
Klemmstelle	Nr.	Kommentar
Ext. 5 ... 24 V	1	5 ... 24 V Versorgungsspannung für die LEDs (Spannung abhängig von der verwendeten LED; diese Spannung versorgt nicht die interne Elektronik und wird nicht überwacht)
Ausgang 1	2	Datenausgang 1
GND	3	Masse der LED-Versorgungsspannung (intern verbunden mit dem 0 V Powerkontakt)
Ext. 5 ... 24 V	4	5 ... 24 V Versorgungsspannung für die LEDs (Spannung abhängig von der verwendeten LED; diese Spannung versorgt nicht die interne Elektronik und wird nicht überwacht)
Ausgang 3	5	Datenausgang 3
GND	6	Masse der LED-Versorgungsspannung (intern verbunden mit dem 0 V Powerkontakt)
Ext. 5 ... 24 V	7	5 ... 24 V Versorgungsspannung für die LEDs (Spannung abhängig von der verwendeten LED; diese Spannung versorgt nicht die interne Elektronik und wird nicht überwacht)
GND	8	Masse der LED-Versorgungsspannung (intern verbunden mit dem 0 V Powerkontakt)
Ext. 5 ... 24 V	9	5 ... 24 V Versorgungsspannung für die LEDs (Spannung abhängig von der verwendeten LED; diese Spannung versorgt nicht die interne Elektronik und wird nicht überwacht)
Ausgang 2 / CLK	10	Datenausgang 2 / Clock-Ausgang 1
GND	11	Masse der LED-Versorgungsspannung (intern verbunden mit dem 0 V Powerkontakt)
Ext. 5 ... 24 V	12	5 ... 24 V Versorgungsspannung für die LEDs (Spannung abhängig von der verwendeten LED; diese Spannung versorgt nicht die interne Elektronik und wird nicht überwacht)
Ausgang 4 / CLK	13	Datenausgang 4 / Clock-Ausgang 2
GND	14	Masse der LED-Versorgungsspannung (intern verbunden mit dem 0 V Powerkontakt)
Ext. 5 ... 24 V	15	5 ... 24 V Versorgungsspannung für die LEDs (Spannung abhängig von der verwendeten LED; diese Spannung versorgt nicht die interne Elektronik und wird nicht überwacht)
GND	16	Masse der LED-Versorgungsspannung (intern verbunden mit dem 0 V Powerkontakt)

HINWEIS

Hinweise zum Anschluss beachten!

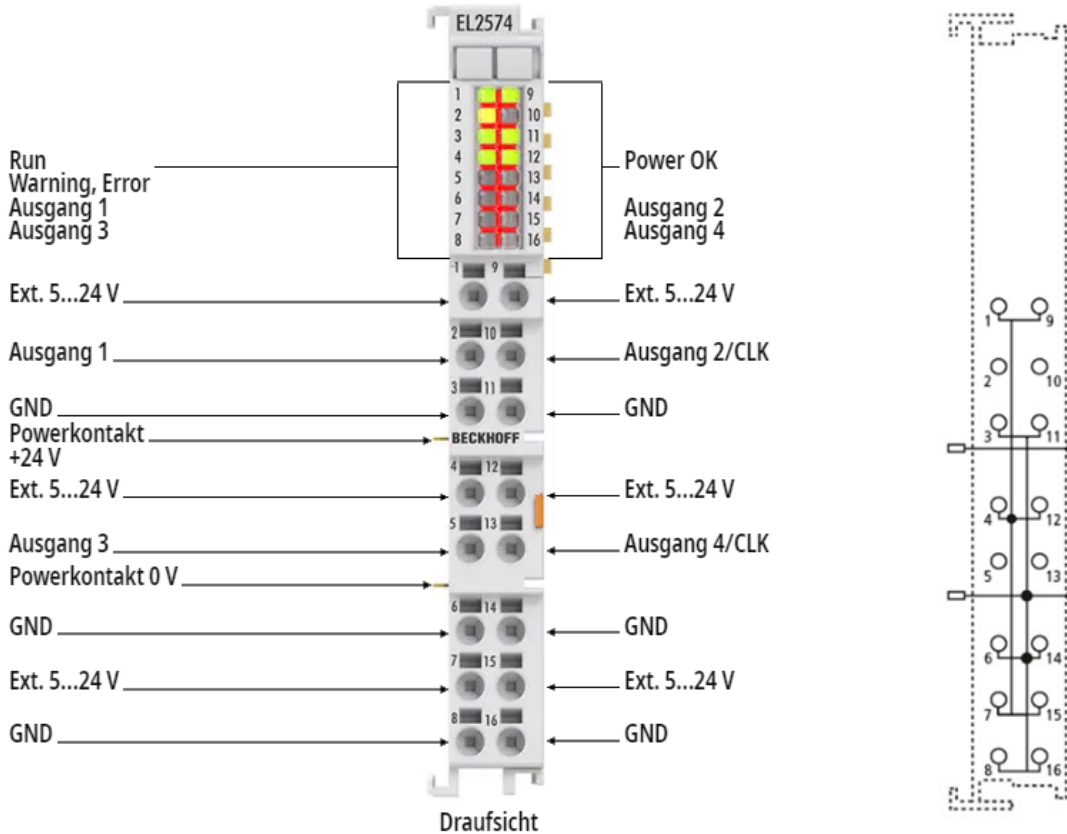
Beachten Sie die Angaben und Hinweise im Kapitel „Montage und Verdrahtung [▶ 30]“ sowie im Kapitel „Anschluss [▶ 108]“!

EL2574 - LEDs



Abb. 5: EL2574 LEDs

LED	Farbe	Bedeutung	
RUN	grün	Diese LED gibt den Betriebszustand der Klemme wieder:	
		aus	Zustand der EtherCAT State Machine: INIT = Initialisierung der Klemme
		blinkend	Zustand der EtherCAT State Machine: PREOP = Funktion für Mailbox-Kommunikation und abweichende Standard-Einstellungen gesetzt
		Einzelblitz	Zustand der EtherCAT State Machine: SAFEOP = Überprüfung der Kanäle des Sync-Managers und der Distributed Clocks. Ausgänge bleiben im sicheren Zustand
		an	Zustand der EtherCAT State Machine: OP = normaler Betriebszustand; Mailbox- und Prozessdatenkommunikation ist möglich
		flimmernd	Zustand der EtherCAT State Machine: BOOTSTRAP = Funktion für Firmware-Updates der Klemme
Warning, Error	gelb	Warnung	
	rot	Fehler	
Power OK	grün	Die Versorgung der Elektronik ist im zulässigen Bereich.	
Ausgang 1 ... 4	grün	Der LED-Ausgang ist aktiv.	

3 Grundlagen der Kommunikation

3.1 EtherCAT-Grundlagen

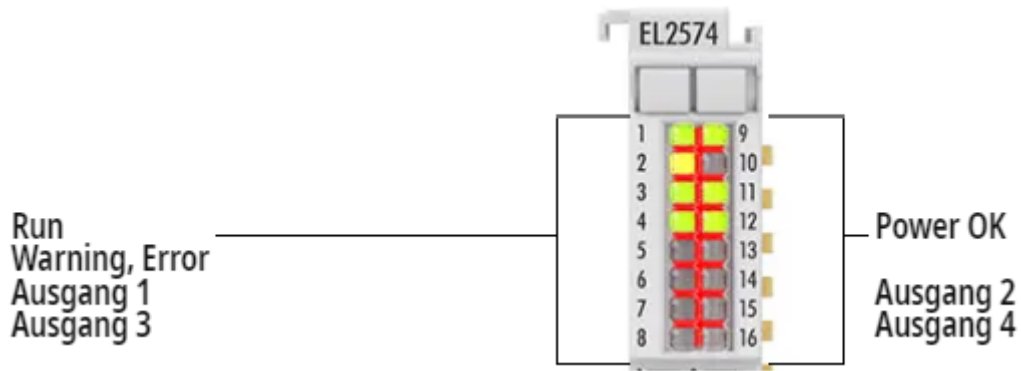
Grundlagen zum Feldbus EtherCAT entnehmen Sie bitte der [EtherCAT System-Dokumentation](#).

3.2 EtherCAT-Verkabelung - Drahtgebunden

Die zulässige Leitungslänge zwischen zwei EtherCAT-Geräten darf maximal 100 Meter betragen. Dies resultiert aus der FastEthernet-Technologie, die vor allem aus Gründen der Signaldämpfung über die Leitungslänge eine maximale Linklänge von 5 + 90 + 5 m erlaubt, wenn Leitungen mit entsprechenden Eigenschaften verwendet werden. Siehe dazu auch die [Auslegungsempfehlungen zur Infrastruktur für EtherCAT/Ethernet](#).

Kabel und Steckverbinder

Verwenden Sie zur Verbindung von EtherCAT-Geräten nur Ethernet-Verbindungen (Kabel + Stecker), die mindestens der Kategorie 5 (CAT5) nach EN 50173 bzw. ISO/IEC 11801 entsprechen. EtherCAT nutzt 4 Adern des Kabels für die Signalübertragung.

EtherCAT verwendet beispielsweise RJ45-Steckverbinder. Die Kontaktbelegung ist zum Ethernet-Standard (ISO/IEC 8802-3) kompatibel.

Pin	Aderfarbe	Signal	Beschreibung
1	gelb	TD+	Transmission Data +
2	orange	TD-	Transmission Data -
3	weiß	RD+	Receiver Data +
6	blau	RD-	Receiver Data -

Aufgrund der automatischen Kabelerkennung (Auto-Crossing) können Sie zwischen EtherCAT-Geräten von Beckhoff sowohl symmetrisch (1:1) belegte als auch Cross-Over-Kabel verwenden.

● Empfohlene Kabel

- i** Es wird empfohlen die entsprechenden Beckhoff Komponenten zu verwenden, z. B.
- Kabelsätze ZK1090-9191-xxxx bzw.
 - feldkonfektionierbare RJ45 Stecker ZS1090-0005
 - feldkonfektionierbare Ethernet Leitung ZB9010, ZB9020

Geeignete Kabel zur Verbindung von EtherCAT-Geräten finden Sie auf der [Beckhoff Website!](#)

E-Bus-Versorgung

Ein Buskoppler kann die an ihm angefügten EL-Klemmen mit der E-Bus-Systemspannung von 5 V versorgen, in der Regel ist ein Koppler dabei bis zu 2 A belastbar (siehe Dokumentation des jeweiligen Gerätes).

Zu jeder EL-Klemme ist die Information, wie viel Strom sie aus der E-Bus-Versorgung benötigt, online und im Katalog verfügbar. Benötigen die angefügten Klemmen mehr Strom als der Koppler liefern kann, sind an entsprechender Position im Klemmenstrang Einspeiseklemmen (z. B. [EL9410](#)) zu setzen.

Im TwinCAT System Manager wird der vorberechnete theoretische maximale E-Bus-Strom angezeigt. Eine Unterschreitung wird durch negativen Summenbetrag und Ausrufezeichen markiert, vor einer solchen Stelle ist eine Einspeiseklemme zu setzen.

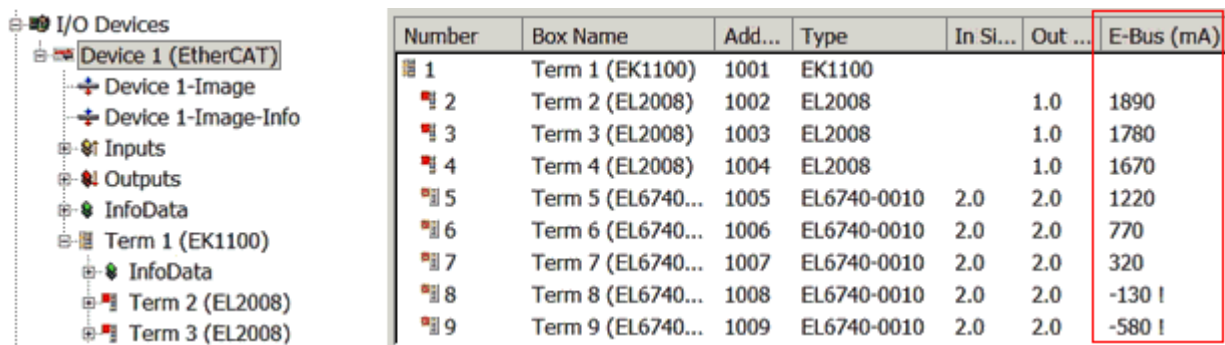

Number	Box Name	Add...	Type	In Si...	Out ...	E-Bus (mA)
1	Term 1 (EK1100)	1001	EK1100			
2	Term 2 (EL2008)	1002	EL2008		1.0	1890
3	Term 3 (EL2008)	1003	EL2008		1.0	1780
4	Term 4 (EL2008)	1004	EL2008		1.0	1670
5	Term 5 (EL6740-...)	1005	EL6740-0010	2.0	2.0	1220
6	Term 6 (EL6740-...)	1006	EL6740-0010	2.0	2.0	770
7	Term 7 (EL6740-...)	1007	EL6740-0010	2.0	2.0	320
8	Term 8 (EL6740-...)	1008	EL6740-0010	2.0	2.0	-130 I
9	Term 9 (EL6740-...)	1009	EL6740-0010	2.0	2.0	-580 I

Abb. 6: System Manager Stromberechnung

HINWEIS**Fehlfunktion möglich!**

Die E-Bus-Versorgung aller EtherCAT-Klemmen eines Klemmenblocks muss aus demselben Massepotential erfolgen!

3.3 Allgemeine Hinweise zur Watchdog-Einstellung

Die EtherCAT-Klemmen sind mit einer Sicherungseinrichtung (Watchdog) ausgestattet, die z. B. bei unterbrochenem Prozessdatenverkehr nach einer voreinstellbaren Zeit die Ausgänge (so vorhanden) in einen gegebenenfalls vorgebbaren Zustand schaltet, in Abhängigkeit vom Gerät und Einstellung z. B. auf FALSE (aus) oder einen Ausgabewert.

Der EtherCAT Slave Controller (ESC) verfügt dazu über zwei Watchdogs:

- SM-Watchdog (default: 100 ms)
- PDI-Watchdog (default: 100 ms)

Deren Zeiten werden in TwinCAT wie folgt einzeln parametrierbar:



Abb. 7: Karteireiter EtherCAT -> Erweiterte Einstellungen -> Verhalten --> Watchdog

Anmerkungen:

- der Multiplier Register 400h (hexadezimal, also x0400) ist für beide Watchdogs gültig.
- jeder Watchdog hat seine eigene Timer-Einstellung 410h bzw. 420h, die zusammen mit dem Multiplier eine resultierende Zeit ergibt.
- Wichtig: die Multiplier/Timer-Einstellung wird nur dann beim EtherCAT-Start in den Slave geladen, wenn die Checkbox davor aktiviert ist. Ist diese nicht aktiviert, wird nichts herunter geladen und die im ESC befindliche Einstellung bleibt unverändert.
- Die heruntergeladenen Werte können in den ESC-Registern x0400/0410/0420 eingesehen werden: ESC Access -> Memory

SM-Watchdog (SyncManager-Watchdog)

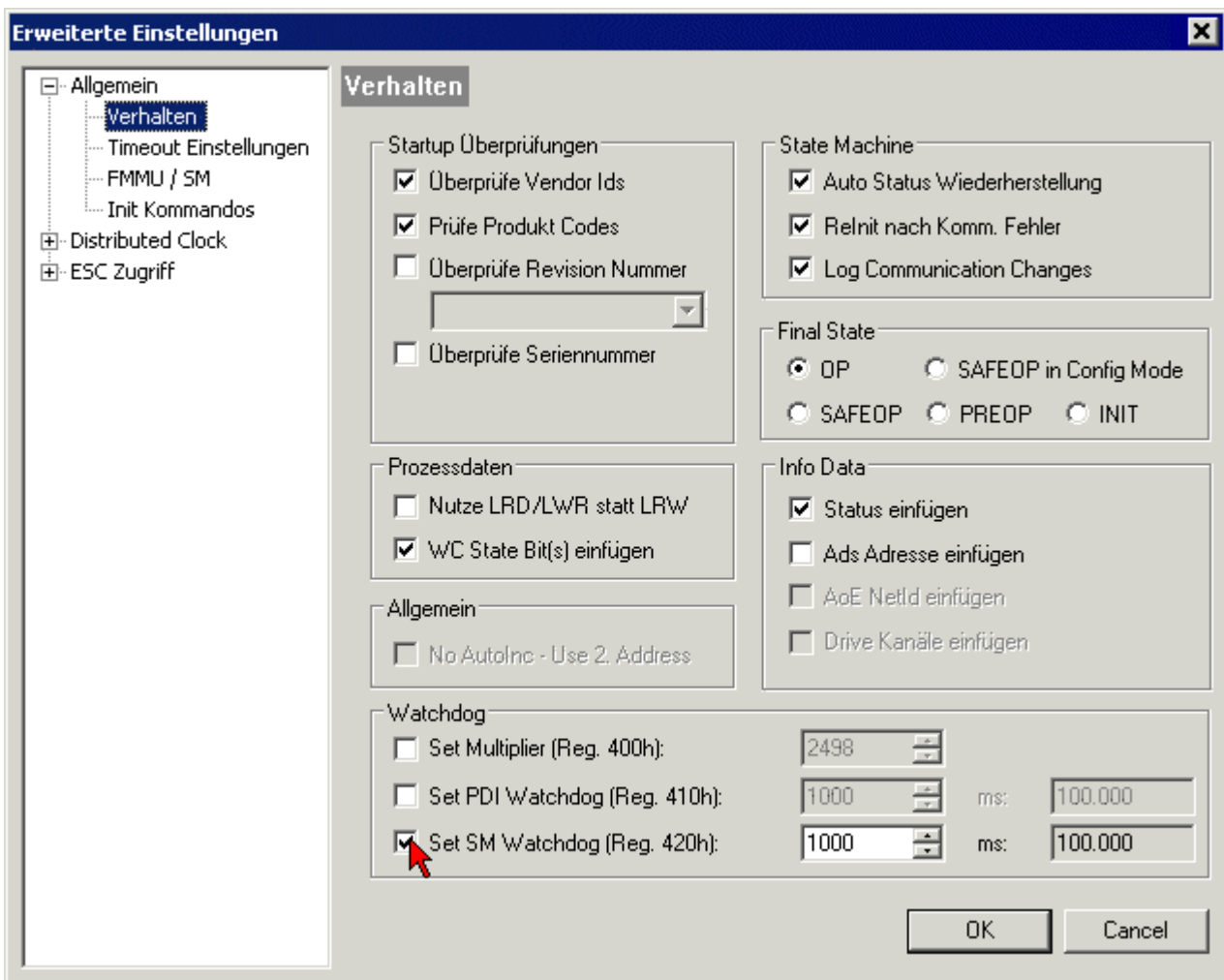
Der SyncManager-Watchdog wird bei jeder erfolgreichen EtherCAT-Prozessdaten-Kommunikation mit der Klemme zurückgesetzt. Findet z. B. durch eine Leitungsunterbrechung länger als die eingestellte und aktivierte SM-Watchdog-Zeit keine EtherCAT-Prozessdaten-Kommunikation mit der Klemme statt, löst der Watchdog aus. Der Status der Klemme in der Regel OP) bleibt davon unberührt. Der Watchdog wird erst wieder durch einen erfolgreichen EtherCAT-Prozessdatenzugriff zurückgesetzt.

Der SyncManager-Watchdog ist also eine Überwachung auf korrekte und rechtzeitige Prozessdatenkommunikation mit dem ESC von der EtherCAT-Seite aus betrachtet.

Die maximal mögliche Watchdog-Zeit ist geräteabhängig. Beispielsweise beträgt sie bei „einfachen“ EtherCAT Slaves (ohne Firmware) mit Watchdog-Ausführung im ESC in der Regel bis zu 170 Sekunden. Bei komplexen EtherCAT Slaves (mit Firmware) wird die SM-Watchdog-Funktion in der Regel zwar über Reg.

400/420 parametrieren, aber vom μC ausgeführt und kann deutlich darunter liegen. Außerdem kann die Ausführung dann einer gewissen Zeitunsicherheit unterliegen. Da der TwinCAT-Dialog ggf. Eingaben bis 65535 zulässt, wird ein Test der gewünschten Watchdog-Zeit empfohlen.

PDI-Watchdog (Process Data Watchdog)

Findet länger als die eingestellte und aktivierte PDI-Watchdog-Zeit keine PDI-Kommunikation mit dem EtherCAT Slave Controller (ESC) statt, löst dieser Watchdog aus.

PDI (Process Data Interface) ist die interne Schnittstelle des ESC, z. B. zu lokalen Prozessoren im EtherCAT Slave. Mit dem PDI-Watchdog kann diese Kommunikation auf Ausfall überwacht werden.

Der PDI-Watchdog ist also eine Überwachung auf korrekte und rechtzeitige Prozessdatenkommunikation mit dem ESC, aber von der Applikations-Seite aus betrachtet.

Berechnung

Watchdog-Zeit = $[1/25 \text{ MHz} * (\text{Watchdog-Multiplier} + 2)] * \text{PDI/SM Watchdog}$

Beispiel: Default-Einstellung Multiplier=2498, SM-Watchdog=1000 -> 100 ms

Der Wert in Multiplier + 2 entspricht der Anzahl 40ns-Basisticks, die einen Watchdog-Tick darstellen.

⚠ VORSICHT

Ungewolltes Verhalten des Systems möglich!

Die Abschaltung des SM-Watchdog durch SM-Watchdog = 0 funktioniert erst in Klemmen ab Version -0016. In vorherigen Versionen wird vom Einsatz dieser Betriebsart abgeraten.

⚠ VORSICHT

Beschädigung von Geräten und ungewolltes Verhalten des Systems möglich!

Bei aktiviertem SM-Watchdog und eingetragenen Wert 0 schaltet der Watchdog vollständig ab! Dies ist die Deaktivierung des Watchdogs! Gesetzte Ausgänge werden dann bei einer Kommunikationsunterbrechung NICHT in den sicheren Zustand gesetzt!

3.4 EtherCAT State Machine

Über die EtherCAT State Machine (ESM) wird der Zustand des EtherCAT-Slaves gesteuert. Je nach Zustand sind unterschiedliche Funktionen im EtherCAT-Slave zugänglich bzw. ausführbar. Insbesondere während des Hochlaufs des Slaves müssen in jedem State spezifische Kommandos vom EtherCAT Master zum Gerät gesendet werden.

Es werden folgende Zustände unterschieden:

- Init
- Pre-Operational
- Safe-Operational und
- Operational
- Boot

Regulärer Zustand eines jeden EtherCAT Slaves nach dem Hochlauf ist der Status OP.



Abb. 8: Zustände der EtherCAT State Machine

Init

Nach dem Einschalten befindet sich der EtherCAT-Slave im Zustand Init. Dort ist weder Mailbox- noch Prozessdatenkommunikation möglich. Der EtherCAT-Master initialisiert die Sync-Manager-Kanäle 0 und 1 für die Mailbox-Kommunikation.

Pre-Operational (Pre-Op)

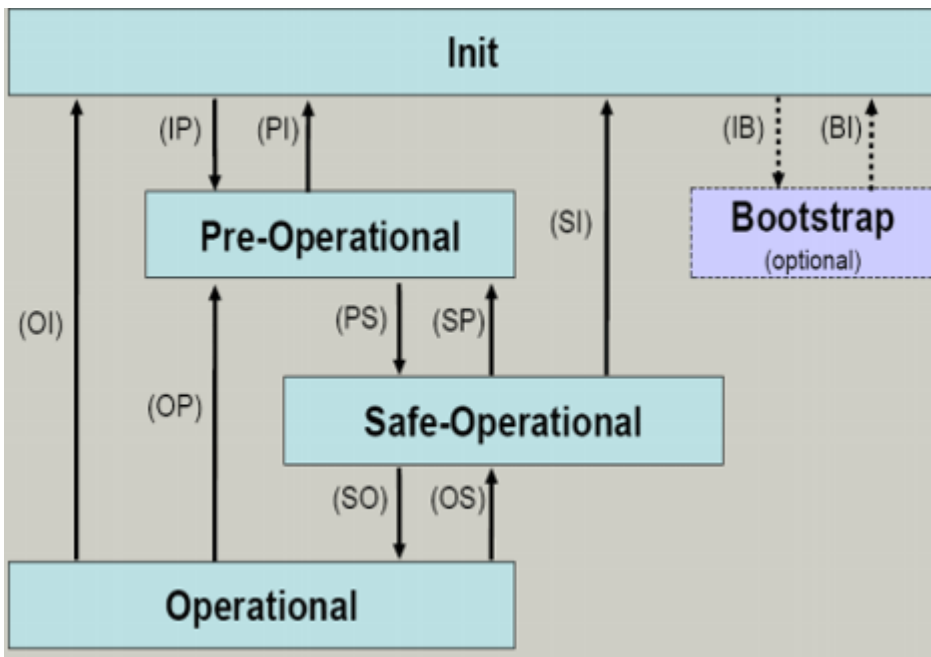
Beim Übergang von *Init* nach *Pre-Op* prüft der EtherCAT-Slave, ob die Mailbox korrekt initialisiert wurde.

Im Zustand *Pre-Op* ist Mailbox-Kommunikation aber keine Prozessdaten-Kommunikation möglich. Der EtherCAT-Master initialisiert die Sync-Manager-Kanäle für Prozessdaten (ab Sync-Manager-Kanal 2), die FMMU-Kanäle und falls der Slave ein konfigurierbares Mapping unterstützt das PDO-Mapping oder das Sync-Manager-PDO-Assigment. Weiterhin werden in diesem Zustand die Einstellungen für die Prozessdatenübertragung sowie ggf. noch klemmenspezifische Parameter übertragen, die von den Defaulteinstellungen abweichen.

Safe-Operational (Safe-Op)

Beim Übergang von *Pre-Op* nach *Safe-Op* prüft der EtherCAT-Slave, ob die Sync-Manager-Kanäle für die Prozessdatenkommunikation sowie ggf. ob die Einstellungen für die Distributed-Clocks korrekt sind. Bevor er den Zustandswechsel quittiert, kopiert der EtherCAT-Slave aktuelle Inputdaten in die entsprechenden DP-RAM-Bereiche des EtherCAT-Slave-Controllers (ECSC).

Im Zustand *Safe-Op* ist Mailbox- und Prozessdaten-Kommunikation möglich, allerdings hält der Slave seine Ausgänge im sicheren Zustand und gibt sie noch nicht aus. Die Inputdaten werden aber bereits zyklisch aktualisiert.

● Ausgänge im SAFEOP

i Die standardmäßig aktivierte Watchdogüberwachung bringt die Ausgänge im Modul in Abhängigkeit von den Einstellungen im SAFEOP und OP in einen sicheren Zustand - je nach Gerät und Einstellung z. B. auf AUS. Wird dies durch Deaktivieren der Watchdogüberwachung im Modul unterbunden, können auch im Geräte-Zustand SAFEOP Ausgänge geschaltet werden bzw. gesetzt bleiben.

Operational (Op)

Bevor der EtherCAT-Master den EtherCAT-Slave von *Safe-Op* nach *Op* schaltet, muss er bereits gültige Outputdaten übertragen.

Im Zustand *Op* kopiert der Slave die Ausgangsdaten des Masters auf seine Ausgänge. Es ist Prozessdaten- und Mailbox-Kommunikation möglich.

Boot

Im Zustand *Boot* kann ein Update der Slave-Firmware vorgenommen werden. Der Zustand *Boot* ist nur über den Zustand *Init* zu erreichen.

Im Zustand *Boot* ist Mailbox-Kommunikation über das Protokoll *File-Access over EtherCAT (FoE)* möglich, aber keine andere Mailbox-Kommunikation und keine Prozessdaten-Kommunikation.

3.5 CoE-Interface

Allgemeine Beschreibung

Das CoE-Interface (CAN application protocol over EtherCAT) ist die Parameterverwaltung für EtherCAT-Geräte. EtherCAT-Slaves oder auch der EtherCAT-Master verwalten darin feste (ReadOnly) oder veränderliche Parameter, die sie zum Betrieb, Diagnose oder Inbetriebnahme benötigen.

CoE-Parameter sind in einer Tabellen-Hierarchie angeordnet und prinzipiell dem Anwender über den Feldbus lesbar zugänglich. Der EtherCAT-Master (TwinCAT System Manager) kann über EtherCAT auf die lokalen CoE-Verzeichnisse der Slaves zugreifen und je nach Eigenschaften lesend oder schreibend einwirken.

Es sind verschiedene Typen für CoE-Parameter möglich wie String (Text), Integer-Zahlen, Bool'sche Werte oder größere Byte-Felder. Damit lassen sich ganz verschiedene Eigenschaften beschreiben. Beispiele für solche Parameter sind Herstellerkennung, Seriennummer, Prozessdateneinstellungen, Geräte name, Abgleichwerte für analoge Messung oder Passwörter.

Die Ordnung erfolgt in zwei Ebenen über hexadezimale Nummerierung: zuerst wird der (Haupt)Index genannt, dann der Subindex. Die Wertebereiche sind

- Index: 0x0000...0xFFFF (0...65535_{dez})
- SubIndex: 0x00...0xFF (0...255_{dez})

Üblicherweise wird ein so lokalisierter Parameter geschrieben als 0x8010:07 mit voranstehendem „0x“ als Kennzeichen des hexadezimalen Zahlenraumes und Doppelpunkt zwischen Index und Subindex.

Die für den EtherCAT-Feldbusanwender wichtigen Bereiche sind

- 0x1000: hier sind feste Identitäts-Informationen zum Gerät hinterlegt wie Name, Hersteller, Seriennummer etc. Außerdem liegen hier Angaben über die aktuellen und verfügbaren Prozessdatenkonstellationen.
- 0x8000: hier sind die für den Betrieb erforderlichen funktionsrelevanten Parameter für alle Kanäle zugänglich wie Filtereinstellung oder Ausgabefrequenz.

Weitere wichtige Bereiche sind:

- 0x4000: hier befinden sich bei manchen EtherCAT-Geräten die Kanalparameter. Historisch war dies der erste Parameterbereich, bevor der 0x8000 Bereich eingeführt wurde. EtherCAT Geräte, die früher mit Parametern in 0x4000 ausgerüstet wurden und auf 0x8000 umgestellt wurden, unterstützen aus Kompatibilitätsgründen beide Bereiche und spiegeln intern.
- 0x6000: hier liegen die Eingangs-PDO („Eingang“ aus Sicht des EtherCAT-Masters)
- 0x7000: hier liegen die Ausgangs-PDO („Ausgang“ aus Sicht des EtherCAT-Masters)

● Verfügbarkeit

I Nicht jedes EtherCAT Gerät muss über ein CoE-Verzeichnis verfügen. Einfache I/O-Module ohne eigenen Prozessor verfügen in der Regel über keine veränderlichen Parameter und haben deshalb auch kein CoE-Verzeichnis.

Wenn ein Gerät über ein CoE-Verzeichnis verfügt, stellt sich dies im TwinCAT System Manager als ein eigener Karteireiter mit der Auflistung der Elemente dar:



Abb. 9: Karteireiter „CoE-Online“

In der oberen Abbildung sind die im Gerät „EL2502“ verfügbaren CoE-Objekte von 0x1000 bis 0x1600 zusehen, die Subindizes von 0x1018 sind aufgeklappt.

HINWEIS

Veränderungen im CoE-Verzeichnis (CAN over EtherCAT), Programmzugriff

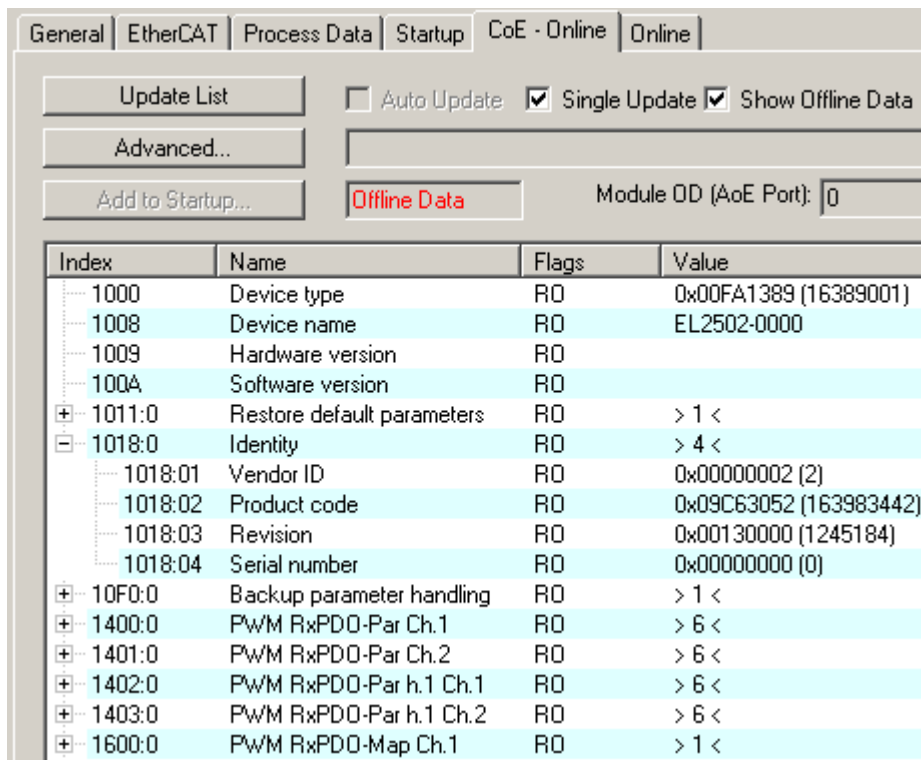
Beachten Sie bei Verwendung/Manipulation der CoE-Parameter die allgemeinen CoE-Hinweise im Kapitel „CoE-Interface“ der EtherCAT-System-Dokumentation:

- StartUp-Liste führen für den Austauschfall,
- Unterscheidung zwischen Online/Offline Dictionary,
- Vorhandensein aktueller XML-Beschreibung (Download von der [Beckhoff Website](#)),
- "CoE-Reload" zum Zurücksetzen der Veränderungen
- Programmzugriff im Betrieb über die PLC (s. [TwinCAT3 | PLC-Bibliothek: Tc2 EtherCAT](#) und [Beispielprogramm R/W CoE](#))

Datenerhaltung und Funktion „NoCoeStorage“

Einige, insbesondere die vorgesehenen Einstellungsparameter des Slaves sind veränderlich und beschreibbar. Dies kann schreibend/lesend geschehen

- über den System Manager (Abb. Karteireiter „CoE-Online“) durch Anklicken
Dies bietet sich bei der Inbetriebnahme der Anlage/Slaves an. Klicken Sie auf die entsprechende Zeile des zu parametrierenden Indizes und geben sie einen entsprechenden Wert im „SetValue“-Dialog ein.
- aus der Steuerung/PLC über ADS z. B. durch die Bausteine aus der TcEtherCAT.lib Bibliothek
Dies wird für Änderungen während der Anlangenlaufzeit empfohlen oder wenn kein System Manager bzw. Bedienpersonal zur Verfügung steht.

i Datenerhaltung

Werden online auf dem Slave CoE-Parameter geändert, wird dies in Beckhoff-Geräten üblicherweise ausfallsicher im Gerät (EEPROM) gespeichert. D. h. nach einem Neustart (Repower) sind die veränderten CoE-Parameter immer noch erhalten. Andere Hersteller können dies anders handhaben.

Ein EEPROM unterliegt in Bezug auf Schreibvorgänge einer begrenzten Lebensdauer. Ab typischerweise 100.000 Schreibvorgängen kann eventuell nicht mehr sichergestellt werden, dass neue (veränderte) Daten sicher gespeichert werden oder noch auslesbar sind. Dies ist für die normale Inbetriebnahme ohne Belang. Werden allerdings zur Maschinenlaufzeit fortlaufend CoE-Parameter über ADS verändert, kann die Lebensdauerergrenze des EEPROM durchaus erreicht werden.

Es ist von der FW-Version abhängig, ob die Funktion NoCoeStorage unterstützt wird, die das Abspeichern veränderter CoE-Werte unterdrückt. Ob das auf das jeweilige Gerät zutrifft, ist den technischen Daten dieser Dokumentation zu entnehmen.

- wird unterstützt: die Funktion ist per einmaligem Eintrag des Codeworts 0x12345678 in CoE 0xF008 zu aktivieren und solange aktiv, wie das Codewort nicht verändert wird. Nach dem Einschalten des Gerätes ist sie nicht aktiv. Veränderte CoE-Werte werden dann nicht im EEPROM abgespeichert, sie können somit beliebig oft verändert werden.
- wird nicht unterstützt: eine fortlaufende Änderung von CoE-Werten ist angesichts der o.a. Lebensdauerergrenze nicht zulässig.

i Startup List

Veränderungen im lokalen CoE-Verzeichnis der Klemme gehen im Austauschfall mit der alten Klemme verloren. Wird im Austauschfall eine neue Klemme mit Werkseinstellungen ab Lager Beckhoff eingesetzt, bringt diese die Standardeinstellungen mit. Es ist deshalb empfehlenswert, alle Veränderungen im CoE-Verzeichnis eines EtherCAT Slave in der Startup List des Slaves zu verankern, die bei jedem Start des EtherCAT Feldbus abgearbeitet wird. So wird auch ein im Austauschfall ein neuer EtherCAT Slave automatisch mit den Vorgaben des Anwenders parametrierung.

Wenn EtherCAT Slaves verwendet werden, die lokal CoE-Wert nicht dauerhaft speichern können, ist zwingend die StartUp-Liste zu verwenden.

Empfohlenes Vorgehen bei manueller Veränderung von CoE-Parametern

- gewünschte Änderung im System Manager vornehmen
Werte werden lokal im EtherCAT Slave gespeichert
- wenn der Wert dauerhaft Anwendung finden soll, einen entsprechenden Eintrag in der StartUp-Liste vornehmen.
Die Reihenfolge der StartUp-Einträge ist dabei i.d.R. nicht relevant.



Abb. 10: StartUp-Liste im TwinCAT System Manager

In der StartUp-Liste können bereits Werte enthalten sein, die vom System Manager nach den Angaben der ESI dort angelegt werden. Zusätzliche anwendungsspezifische Einträge können angelegt werden.

Online/Offline Verzeichnis

Während der Arbeit mit dem TwinCAT System Manager ist zu unterscheiden ob das EtherCAT-Gerät gerade „verfügbar“, also angeschaltet und über EtherCAT verbunden und damit **online** ist oder ob ohne angeschlossene Slaves eine Konfiguration **offline** erstellt wird.

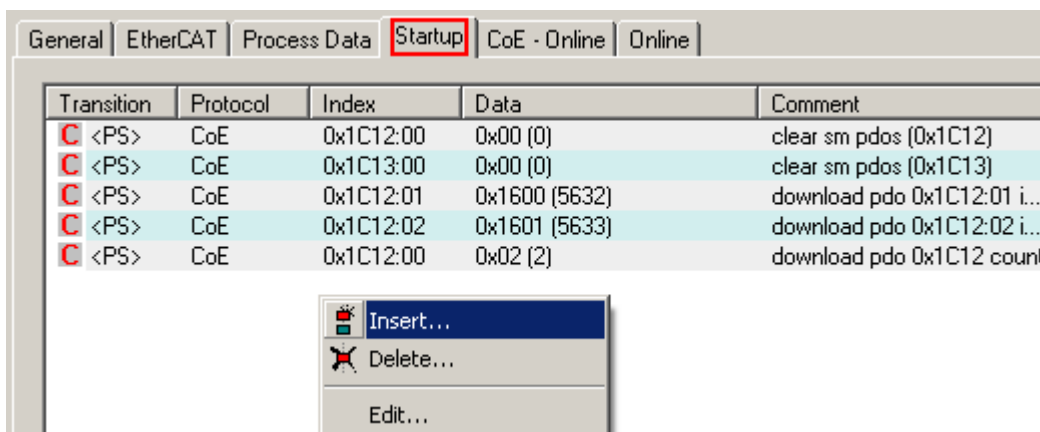
In beiden Fällen ist ein CoE-Verzeichnis nach Abb. „Karteireiter ‚CoE-Online‘“ zu sehen, die Konnektivität wird allerdings als offline/online angezeigt.

- wenn der Slave offline ist:
 - wird das Offline-Verzeichnis aus der ESI-Datei angezeigt. Änderungen sind hier nicht sinnvoll bzw. möglich.
 - wird in der Identität der konfigurierte Stand angezeigt
 - wird kein Firmware- oder Hardware-Stand angezeigt, da dies Eigenschaften des realen Gerätes sind.
 - ist ein rotes **Offline** zu sehen



Abb. 11: Offline-Verzeichnis

- wenn der Slave online ist
 - wird das reale aktuelle Verzeichnis des Slaves ausgelesen. Dies kann je nach Größe und Zykluszeit einige Sekunden dauern.
 - wird die tatsächliche Identität angezeigt
 - wird der Firmware- und Hardware-Stand des Gerätes laut elektronischer Auskunft angezeigt
 - ist ein grünes **Online** zu sehen

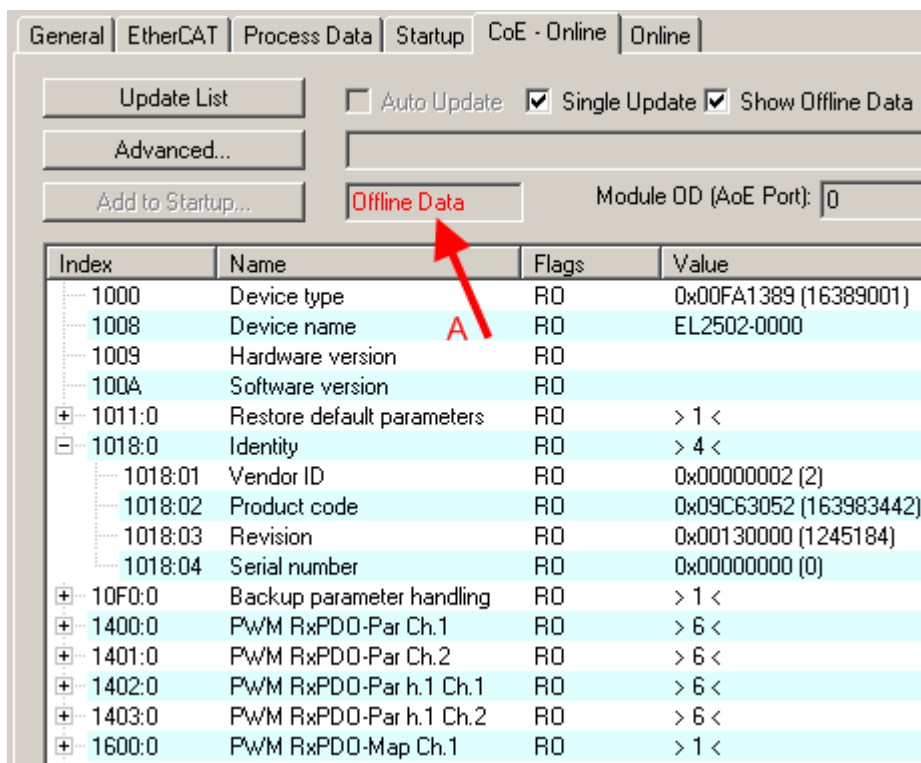

Abb. 12: Online-Verzeichnis

Kanalweise Ordnung

Das CoE-Verzeichnis ist in EtherCAT Geräten angesiedelt, die meist mehrere funktional gleichwertige Kanäle umfassen. z. B. hat eine 4 kanalige Analogeingangsklemme 0...10 V auch vier logische Kanäle und damit vier gleiche Sätze an Parameterdaten für die Kanäle. Um in den Dokumentationen nicht jeden Kanal auflisten zu müssen, wird gerne der Platzhalter „n“ für die einzelnen Kanalnummern verwendet.

Im CoE-System sind für die Menge aller Parameter eines Kanals eigentlich immer 16 Indizes mit jeweils 255 Subindizes ausreichend. Deshalb ist die kanalweise Ordnung in $16_{\text{dez}}/10_{\text{hex}}$ -Schritten eingerichtet. Am Beispiel des Parameterbereichs 0x8000 sieht man dies deutlich:

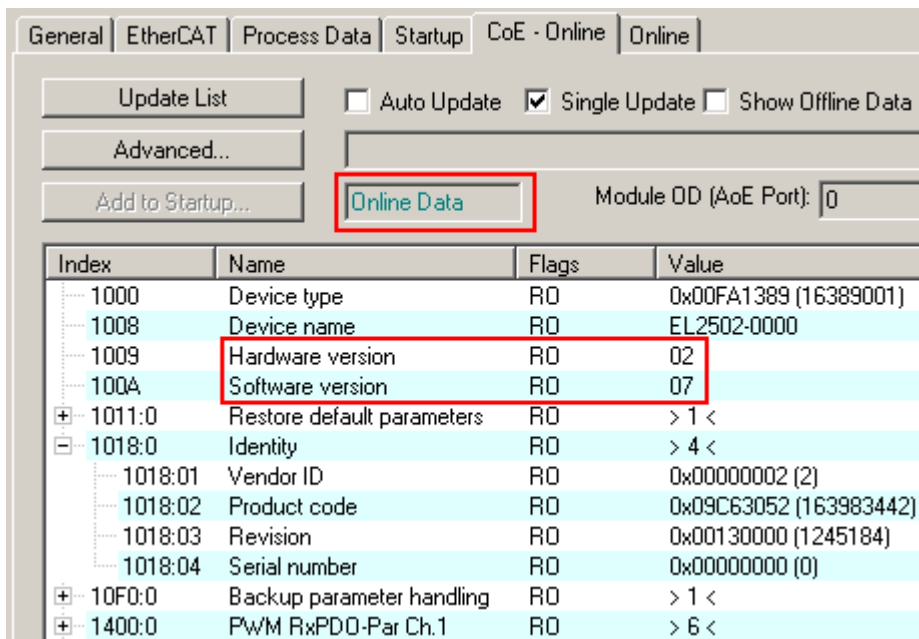
- Kanal 0: Parameterbereich 0x8000:00 ... 0x800F:255
- Kanal 1: Parameterbereich 0x8010:00 ... 0x801F:255
- Kanal 2: Parameterbereich 0x8020:00 ... 0x802F:255
- ...

Allgemein wird dies geschrieben als 0x80n0.

Ausführliche Hinweise zum CoE-Interface finden Sie in der [EtherCAT-Systemdokumentation](#) auf der Beckhoff Website.

3.6 Distributed Clock

Die Distributed Clock stellt eine lokale Uhr im EtherCAT Slave Controller (ESC) dar mit den Eigenschaften:

- Einheit *1 ns*
- Nullpunkt *1.1.2000 00:00*
- Umfang *64 Bit* (ausreichend für die nächsten 584 Jahre); manche EtherCAT-Slaves unterstützen jedoch nur einen Umfang von 32 Bit, d. h. nach ca. 4,2 Sekunden läuft die Variable über
- Diese lokale Uhr wird vom EtherCAT Master automatisch mit der Master Clock im EtherCAT Bus mit einer Genauigkeit < 100 ns synchronisiert.

Detaillierte Informationen entnehmen Sie bitte der vollständigen [EtherCAT-Systembeschreibung](#).

4 Montage und Verdrahtung

4.1 Hinweise zum ESD-Schutz

HINWEIS

Zerstörung der Geräte durch elektrostatische Aufladung möglich!

Die Geräte enthalten elektrostatisch gefährdete Bauelemente, die durch unsachgemäße Behandlung beschädigt werden können.

- Sie müssen beim Umgang mit den Komponenten elektrostatisch entladen sein; vermeiden Sie außerdem die Federkontakte (s. Abb.) direkt zu berühren.
- Vermeiden Sie den Kontakt mit hoch isolierenden Stoffen (Kunstfaser, Kunststofffolien etc.)
- Beim Umgang mit den Komponenten ist auf gute Erdung der Umgebung zu achten (Arbeitsplatz, Verpackung und Personen)
- Jede Busstation muss auf der rechten Seite mit der Endkappe [EL9011](#) oder [EL9012](#) abgeschlossen werden, um Schutzart und ESD-Schutz sicher zu stellen.



Abb. 13: Federkontakte der Beckhoff I/O-Komponenten

4.2 Tragschienenmontage

⚠️ WARNUNG

Verletzungsgefahr durch Stromschlag und Beschädigung des Gerätes möglich!

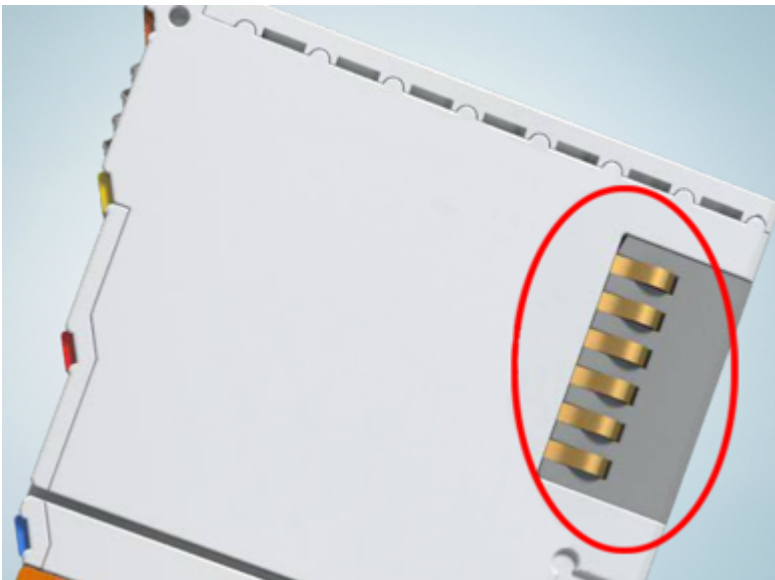
Setzen Sie das Busklemmen-System in einen sicheren, spannungslosen Zustand, bevor Sie mit der Montage, Demontage oder Verdrahtung der Busklemmen beginnen!

Das Busklemmen-System ist für die Montage in einem Schaltschrank oder Klemmkasten vorgesehen.

Montage



Abb. 14: Montage auf Tragschiene

Die Buskoppler und Busklemmen werden durch leichten Druck auf handelsübliche 35 mm Tragschienen (Hutschienen nach EN 60715) aufgerastet:

1. Stecken Sie zuerst den Feldbuskoppler auf die Tragschiene.
2. Auf der rechten Seite des Feldbuskopplers werden nun die Busklemmen angereiht. Stecken Sie dazu die Komponenten mit Nut und Feder zusammen und schieben Sie die Klemmen gegen die Tragschiene, bis die Verriegelung hörbar auf der Tragschiene einrastet. Wenn Sie die Klemmen erst auf die Tragschiene schnappen und dann nebeneinander schieben ohne das Nut und Feder ineinander greifen, wird keine funktionsfähige Verbindung hergestellt! Bei richtiger Montage darf kein nennenswerter Spalt zwischen den Gehäusen zu sehen sein.

i Tragschienenbefestigung

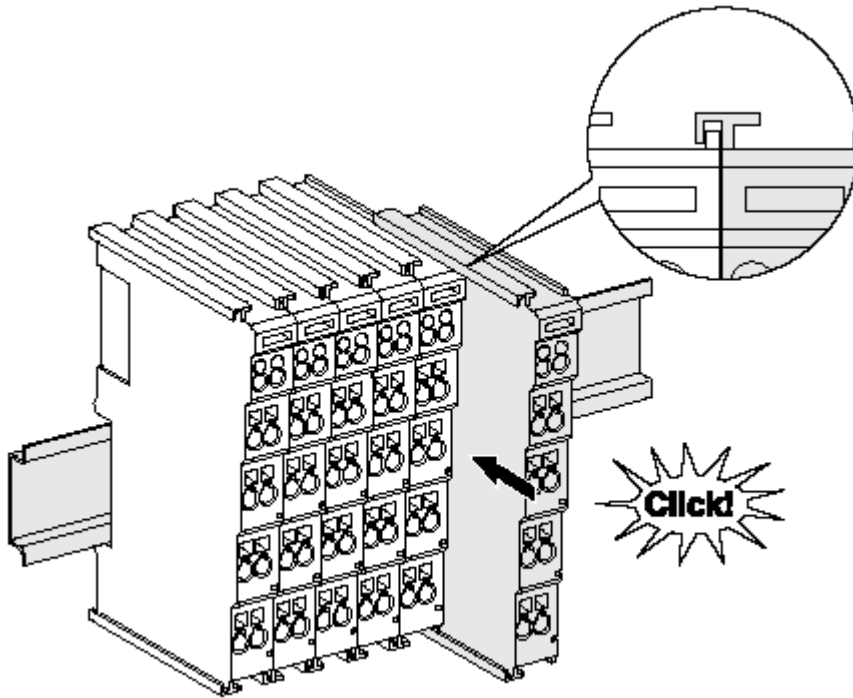
Der Verriegelungsmechanismus der Klemmen und Koppler reicht in das Profil der Tragschiene hinein. Achten Sie bei der Montage der Komponenten darauf, dass der Verriegelungsmechanismus nicht in Konflikt mit den Befestigungsschrauben der Tragschiene gerät. Verwenden Sie zur Befestigung von Tragschienen mit einer Höhe von 7,5 mm unter den Klemmen und Kopplern flache Montageverbindungen wie Senkkopfschrauben oder Blindnieten.

Demontage



Abb. 15: Demontage von Tragschiene

Jede Klemme wird durch eine Verriegelung auf der Tragschiene gesichert, die zur Demontage gelöst werden muss:

1. Ziehen Sie die Klemme an ihren orangefarbenen Laschen ca. 1 cm von der Tragschiene herunter. Dabei wird die Tragschiennenverriegelung dieser Klemme automatisch gelöst und Sie können die Klemme nun ohne großen Kraftaufwand aus dem Busklemmenblock herausziehen.
2. Greifen Sie dazu mit Daumen und Zeigefinger die entriegelte Klemme gleichzeitig oben und unten an den Gehäuseflächen und ziehen sie aus dem Busklemmenblock heraus.

Verbindungen innerhalb eines Busklemmenblocks

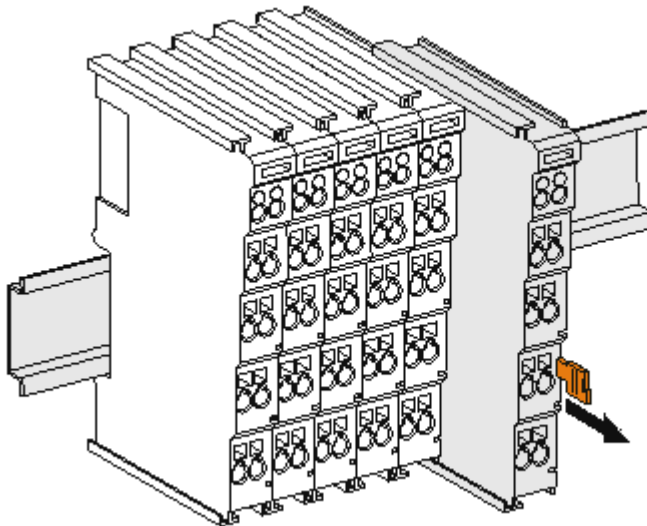
Die elektrischen Verbindungen zwischen Buskoppler und Busklemmen werden durch das Zusammenstecken der Komponenten automatisch realisiert:

- Die sechs Federkontakte des K-Bus/E-Bus übernehmen die Übertragung der Daten und die Versorgung der Busklemmenelektronik.
- Die Powerkontakte übertragen die Versorgung für die Feldelektronik und stellen so innerhalb des Busklemmenblocks eine Versorgungsschiene dar. Die Versorgung der Powerkontakte erfolgt über Klemmen auf dem Buskoppler (bis 24 V) oder für höhere Spannungen über Einspeiseklemmen.

● Powerkontakte

i Beachten Sie bei der Projektierung eines Busklemmenblocks die Kontaktbelegungen der einzelnen Busklemmen, da einige Typen (z.B. analoge Busklemmen oder digitale 4-Kanal-Busklemmen) die Powerkontakte nicht oder nicht vollständig durchschleifen. Einspeiseklemmen (KL91xx, KL92xx bzw. EL91xx, EL92xx) unterbrechen die Powerkontakte und stellen so den Anfang einer neuen Versorgungsschiene dar.

PE-Powerkontakt

Der Powerkontakt mit der Bezeichnung PE kann als Schutzerde eingesetzt werden. Der Kontakt ist aus Sicherheitsgründen beim Zusammenstecken voreilend und kann Kurzschlussströme bis 125 A ableiten.



Abb. 16: Linksseitiger Powerkontakt

HINWEIS**Beschädigung des Gerätes möglich**

Beachten Sie, dass aus EMV-Gründen die PE-Kontakte kapazitiv mit der Tragschiene verbunden sind. Das kann bei der Isolationsprüfung zu falschen Ergebnissen und auch zur Beschädigung der Klemme führen (z. B. Durchschlag zur PE-Leitung bei der Isolationsprüfung eines Verbrauchers mit 230 V Nennspannung). Klemmen Sie zur Isolationsprüfung die PE-Zuleitung am Buskoppler bzw. der Einspeiseklemme ab! Um weitere Einspeisestellen für die Prüfung zu entkoppeln, können Sie diese Einspeiseklemmen entriegeln und mindestens 10 mm aus dem Verbund der übrigen Klemmen herausziehen.

⚠️ WARNUNG**Verletzungsgefahr durch Stromschlag!**

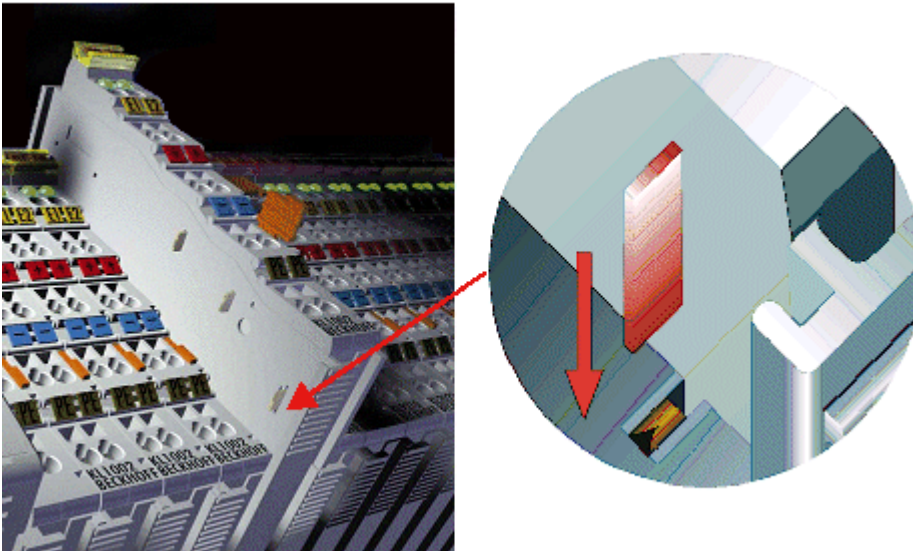
Der PE-Powerkontakt darf nicht für andere Potentiale verwendet werden!

4.3 Einbaulagen

HINWEIS

Einschränkung von Einbaulage und Betriebstemperaturbereich

Entnehmen Sie den technischen Daten zu einer Klemme, ob sie Einschränkungen bei Einbaulage und/oder Betriebstemperaturbereich unterliegt. Sorgen Sie bei der Montage von Klemmen mit erhöhter thermischer Verlustleistung dafür, dass im Betrieb oberhalb und unterhalb der Klemmen ausreichend Abstand zu anderen Komponenten eingehalten wird, so dass die Klemmen ausreichend belüftet werden!

Optimale Einbaulage (Standard)

Für die optimale Einbaulage wird die Tragschiene waagrecht montiert und die Anschlussflächen der EL/KL-Klemmen weisen nach vorne (siehe Abb. *Empfohlene Abstände bei Standard-Einbaulage*). Die Klemmen werden dabei von unten nach oben durchlüftet, was eine optimale Kühlung der Elektronik durch Konvektionslüftung ermöglicht. Bezugsrichtung „unten“ ist hier die Erdbeschleunigung.



Abb. 17: Empfohlene Abstände bei Standard-Einbaulage

Die Einhaltung der Abstände nach Abb. *Empfohlene Abstände bei Standard-Einbaulage* wird empfohlen.

Weitere Einbaulagen

Alle anderen Einbaulagen zeichnen sich durch davon abweichende räumliche Lage der Tragschiene aus, siehe Abb. *Weitere Einbaulagen*.

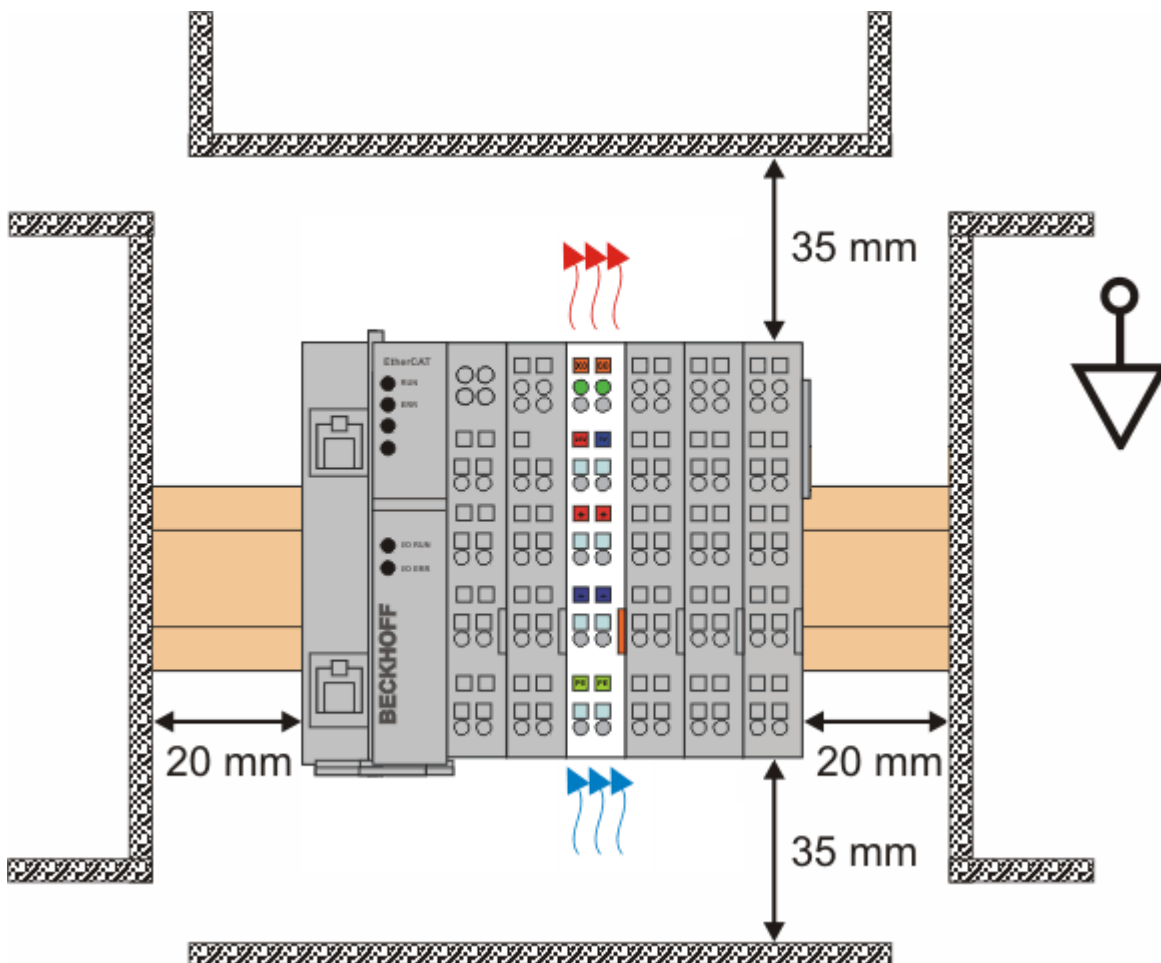
Auch in diesen Einbaulagen empfiehlt sich die Anwendung der oben angegebenen Mindestabstände zur Umgebung.



Abb. 18: Weitere Einbaulagen

4.4 Positionierung von passiven Klemmen

i Hinweis zur Positionierung von passiven Klemmen im Busklemmenblock

EtherCAT-Klemmen (ELxxxx / ESxxxx), die nicht aktiv am Datenaustausch innerhalb des Busklemmenblocks teilnehmen, werden als passive Klemmen bezeichnet. Zu erkennen sind diese Klemmen an der nicht vorhandenen Stromaufnahme aus dem E-Bus. Um einen optimalen Datenaustausch zu gewährleisten, dürfen nicht mehr als zwei passive Klemmen direkt aneinander gereiht werden!

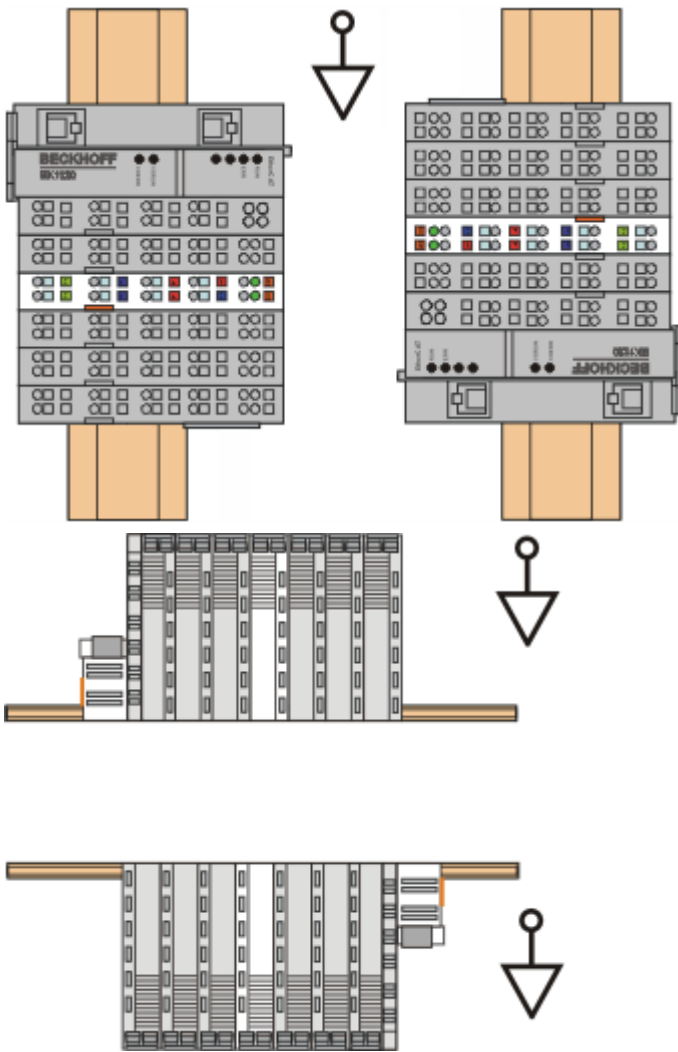
Beispiele für die Positionierung von passiven Klemmen (hell eingefärbt)



Abb. 19: Korrekte Positionierung



Abb. 20: Inkorrekte Positionierung

4.5 Anschluss

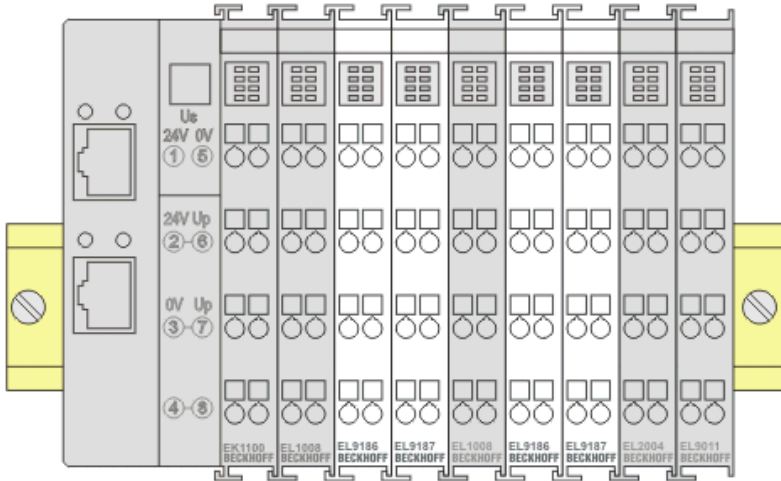
4.5.1 Anlusstechnik

⚠️ WARNUNG

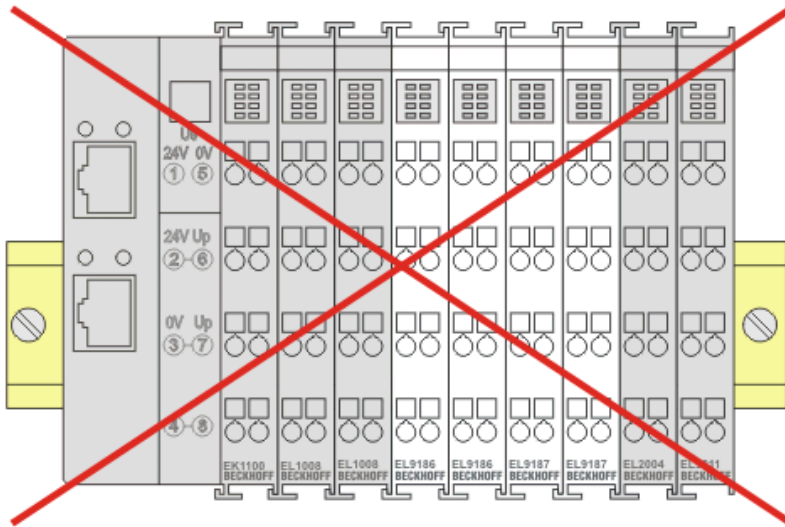
Verletzungsgefahr durch Stromschlag und Beschädigung des Gerätes möglich!

Setzen Sie das Busklemmen-System in einen sicheren, spannungslosen Zustand, bevor Sie mit der Montage, Demontage oder Verdrahtung der Busklemmen beginnen!

Übersicht

Mit verschiedenen Anschlussoptionen bietet das Busklemmensystem eine optimale Anpassung an die Anwendung:

- Die Klemmen der Serien ELxxxx und KLxxxx mit Standardverdrahtung enthalten Elektronik und Anschlussebene in einem Gehäuse.
- Die Klemmen der Serien ESxxxx und KSxxxx haben eine steckbare Anschlussebene und ermöglichen somit beim Austausch die stehende Verdrahtung.
- Die High-Density-Klemmen (HD-Klemmen) enthalten Elektronik und Anschlussebene in einem Gehäuse und haben eine erhöhte Packungsdichte.

Standardverdrahtung (ELxxxx / KLxxxx)



Abb. 21: Standardverdrahtung

Die Klemmen der Serien ELxxxx und KLxxxx sind seit Jahren bewährt und integrieren die schraublose Federkrafttechnik zur schnellen und einfachen Montage.

Steckbare Verdrahtung (ESxxxx / KSxxxx)



Abb. 22: Steckbare Verdrahtung

Die Klemmen der Serien ESxxxx und KSxxxx enthalten eine steckbare Anschlussebene.

Montage und Verdrahtung werden wie bei den Serien ELxxxx und KLxxxx durchgeführt.

Im Servicefall erlaubt die steckbare Anschlussebene, die gesamte Verdrahtung als einen Stecker von der Gehäuseoberseite abzuziehen.

Das Unterteil kann, über das Betätigen der Entriegelungslasche, aus dem Klemmenblock herausgezogen werden.

Die auszutauschende Komponente wird hineingeschoben und der Stecker mit der stehenden Verdrahtung wieder aufgesteckt. Dadurch verringert sich die Montagezeit und ein Verwechseln der Anschlussdrähte ist ausgeschlossen.

Die gewohnten Maße der Klemme ändern sich durch den Stecker nur geringfügig. Der Stecker trägt ungefähr 3 mm auf; dabei bleibt die maximale Höhe der Klemme unverändert.

Eine Lasche für die Zugentlastung des Kabels stellt in vielen Anwendungen eine deutliche Vereinfachung der Montage dar und verhindert ein Verheddern der einzelnen Anschlussdrähte bei gezogenem Stecker.

Leiterquerschnitte von 0,08 mm² bis 2,5 mm² können weiter in der bewährten Federkrafttechnik verwendet werden.

Übersicht und Systematik in den Produktbezeichnungen der Serien ESxxxx und KSxxxx werden wie von den Serien ELxxxx und KLxxxx bekannt weitergeführt.

High-Density-Klemmen (HD-Klemmen)



Abb. 23: High-Density-Klemmen

Die Klemmen dieser Baureihe mit 16 Klemmstellen zeichnen sich durch eine besonders kompakte Bauform aus, da die Packungsdichte auf 12 mm doppelt so hoch ist wie die der Standard-Busklemmen. Massive und mit einer Aderendhülse versehene Leiter können ohne Werkzeug direkt in die Federklemmstelle gesteckt werden.

● Verdrahtung HD-Klemmen

i Die High-Density-Klemmen der Serien ELx8xx und KLx8xx unterstützen keine steckbare Verdrahtung.

Ultraschall-litzenverdichtete Leiter

● Ultraschall-litzenverdichtete Leiter

i An die Standard- und High-Density-Klemmen können auch ultraschall-litzenverdichtete (ultraschallverschweißte) Leiter angeschlossen werden. Beachten Sie die Tabellen zum [Leitungsquerschnitt](#) ▶ [39](#)!

4.5.2 Verdrahtung

⚠ WARNUNG

Verletzungsgefahr durch Stromschlag und Beschädigung des Gerätes möglich!

Setzen Sie das Busklemmen-System in einen sicheren, spannungslosen Zustand, bevor Sie mit der Montage, Demontage oder Verdrahtung der Busklemmen beginnen!

Klemmen für Standardverdrahtung ELxxxx/KLxxxx und für steckbare Verdrahtung ESxxxx/KSxxxx



Abb. 24: Anschluss einer Leitung an eine Klemmstelle

Bis zu acht Klemmstellen ermöglichen den Anschluss von massiven oder feindrätigen Leitungen an die Busklemme. Die Klemmstellen sind in Federkrafttechnik ausgeführt. Schließen Sie die Leitungen folgendermaßen an:

1. Öffnen Sie eine Klemmstelle, indem Sie einen Schraubendreher gerade bis zum Anschlag in die viereckige Öffnung über der Klemmstelle drücken. Den Schraubendreher dabei nicht drehen oder hin und her bewegen (nicht hebeln).
2. Der Draht kann nun ohne Widerstand in die runde Klemmenöffnung eingeführt werden.
3. Durch Rücknahme des Druckes schließt sich die Klemmstelle automatisch und hält den Draht sicher und dauerhaft fest.

Den zulässigen Leiterquerschnitt entnehmen Sie der nachfolgenden Tabelle.

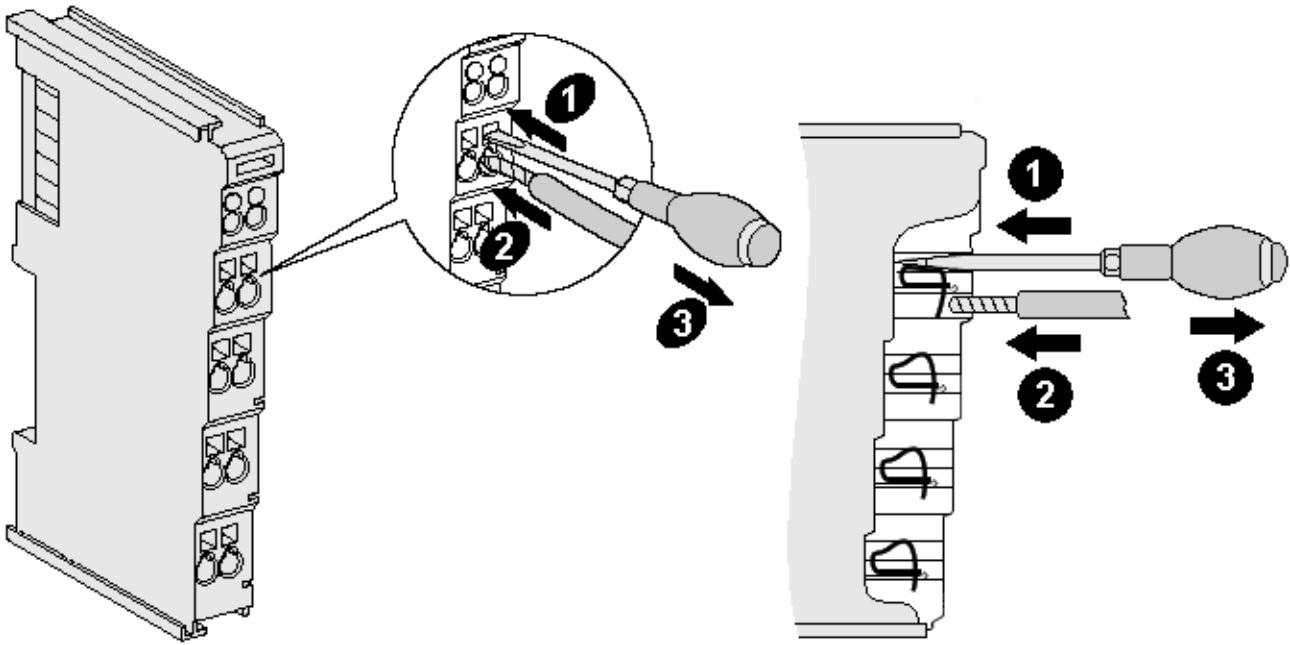
Klemmgehäuse	ELxxxx, KLxxxx	ESxxxx, KSxxxx
Leitungsquerschnitt (massiv)	0,08 ... 2,5 mm ²	0,08 ... 2,5 mm ²
Leitungsquerschnitt (feindrätig)	0,08 ... 2,5 mm ²	0,08 ... 2,5 mm ²
Leitungsquerschnitt (Aderleitung mit Aderendhülse)	0,14 ... 1,5 mm ²	0,14 ... 1,5 mm ²
Abisolierlänge	8 ... 9 mm	9 ... 10 mm

High-Density-Klemmen (HD-Klemmen [▶ 38]) mit 16 Klemmstellen

Bei den HD-Klemmen erfolgt der Leiteranschluss bei massiven Leitern werkzeuglos, in Direktstecktechnik, das heißt der Leiter wird nach dem Abisolieren einfach in die Klemmstelle gesteckt. Das Lösen der Leitungen erfolgt, wie bei den Standardklemmen, über die Kontakt-Entriegelung mit Hilfe eines Schraubendrehers. Den zulässigen Leiterquerschnitt entnehmen Sie der nachfolgenden Tabelle.

Klemmgehäuse	HD-Gehäuse
Leitungsquerschnitt (massiv)	0,08 ... 1,5 mm ²
Leitungsquerschnitt (feindrätig)	0,25 ... 1,5 mm ²
Leitungsquerschnitt (Aderleitung mit Aderendhülse)	0,14 ... 0,75 mm ²
Leitungsquerschnitt (ultraschall-litzenverdichtet)	nur 1,5 mm ² (siehe Hinweis [► 38])
Abisolierlänge	8 ... 9 mm

4.5.3 Schirmung

● Schirmung

i Encoder, analoge Sensoren und Aktoren sollten immer mit geschirmten, paarig verdrehten Leitungen angeschlossen werden.

4.6 Hinweis Spannungsversorgung

⚠️ WARNUNG

Spannungsversorgung aus SELV/PELV-Netzteil!

Zur Versorgung dieses Geräts müssen SELV/PELV-Stromkreise (Schutzkleinspannung, Sicherheitskleinspannung) nach IEC 61010-2-201 verwendet werden.

Hinweise:

- Durch SELV/PELV-Stromkreise entstehen eventuell weitere Vorgaben aus Normen wie IEC 60204-1 et al., zum Beispiel bezüglich Leitungsabstand und -isolierung.
- Eine SELV-Versorgung (Safety Extra Low Voltage) liefert sichere elektrische Trennung und Begrenzung der Spannung ohne Verbindung zum Schutzleiter, eine PELV-Versorgung (Protective Extra Low Voltage) benötigt zusätzlich eine sichere Verbindung zum Schutzleiter.

4.7 Entsorgung



Mit einer durchgestrichenen Abfalltonne gekennzeichnete Produkte dürfen nicht in den Hausmüll. Das Gerät gilt bei der Entsorgung als Elektro- und Elektronik-Altgerät. Die nationalen Vorgaben zur Entsorgung von Elektro- und Elektronik-Altgeräten sind zu beachten.

5 Inbetriebnahme

5.1 TwinCAT Grundlagen

5.1.1 TwinCAT Entwicklungsumgebung

Die Software zur Automatisierung TwinCAT (The Windows Control and Automation Technology) wird unterschieden in:

- TwinCAT 2: System Manager (Konfiguration) & PLC Control (Programmierung)
- TwinCAT 3: Weiterentwicklung von TwinCAT 2 (Programmierung und Konfiguration erfolgt über eine gemeinsame Entwicklungsumgebung)

Details:

- **TwinCAT 2:**
 - Verbindet E/A-Geräte und Tasks variablenorientiert
 - Verbindet Tasks zu Tasks variablenorientiert
 - Unterstützt Einheiten auf Bit-Ebene
 - Unterstützt synchrone oder asynchrone Beziehungen
 - Austausch konsistenter Datenbereiche und Prozessabbilder
 - Datenanbindung an NT-Programme mittels offener Microsoft Standards (OLE, OCX, ActiveX, DCOM+, etc.).
 - Einbettung von IEC 61131-3-Software-SPS, Software- NC und Software-CNC in Windows NT/ 2000/XP/Vista, Windows 7, NT/XP Embedded, CE
 - Anbindung an alle gängigen Feldbusse
 - Weiteres...

Zusätzlich bietet:

- **TwinCAT 3 (eXtended Automation):**
 - Visual-Studio®-Integration
 - Wahl der Programmiersprache
 - Unterstützung der objektorientierten Erweiterung der IEC 61131-3
 - Verwendung von C/C++ als Programmiersprache für Echtzeitanwendungen
 - Anbindung an MATLAB®/Simulink®
 - Offene Schnittstellen für Erweiterbarkeit
 - Flexible Laufzeitumgebung
 - Aktive Unterstützung von Multi-Core- und 64-Bit-Betriebssystemen
 - Automatische Codegenerierung und Projekterstellung mit dem TwinCAT Automation Interface
 - Weiteres...

In den folgenden Kapiteln wird dem Anwender die Inbetriebnahme der TwinCAT Entwicklungsumgebung auf einem PC System der Steuerung sowie die wichtigsten Funktionen einzelner Steuerungselemente erläutert.

Bitte sehen Sie weitere Informationen zu TwinCAT 2 und TwinCAT 3 unter <http://infosys.beckhoff.de/>.

5.1.1.1 Installation der TwinCAT Realtime-Treiber

Um einen Standard Ethernet Port einer IPC-Steuerung mit den nötigen Echtzeitfähigkeiten auszurüsten, ist der Beckhoff Echtzeit-Treiber auf diesem Port unter Windows zu installieren.

Dies kann auf mehreren Wegen vorgenommen werden.

A: Über den TwinCAT Adapter-Dialog

Im System Manager ist über Options → Show realtime Kompatible Geräte die TwinCAT-Übersicht über die lokalen Netzwerkschnittstellen aufzurufen.



Abb. 25: Aufruf im System Manager (TwinCAT 2)

Unter TwinCAT 3 ist dies über das Menü unter „TwinCAT“ erreichbar:

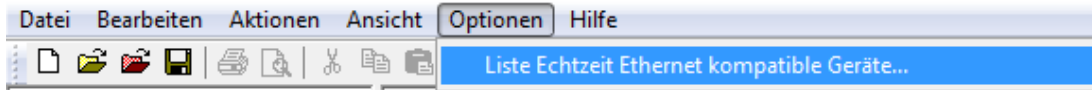

Abb. 26: Aufruf in VS Shell (TwinCAT 3)

B: Über TcRtelInstall.exe im TwinCAT-Verzeichnis

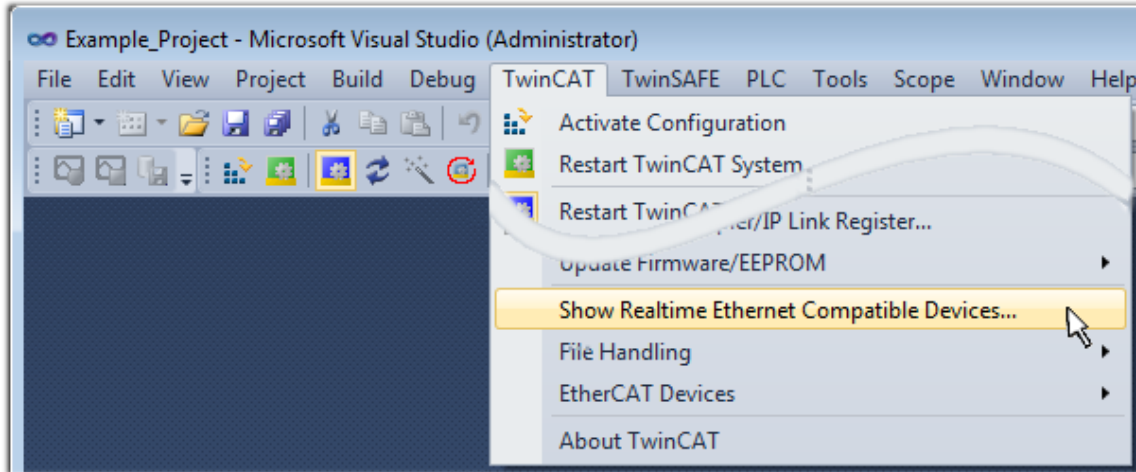

Abb. 27: TcRtelInstall.exe im TwinCAT-Verzeichnis

In beiden Fällen erscheint der folgende Dialog:

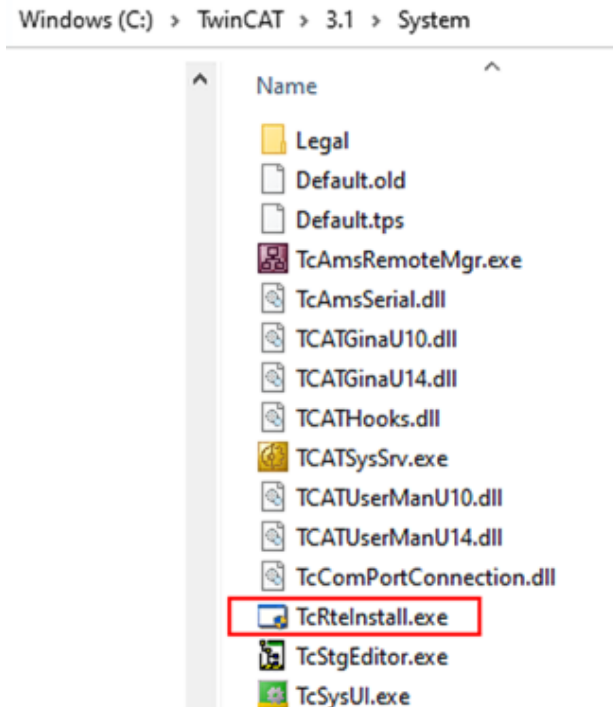

Abb. 28: Übersicht Netzwerkschnittstellen

Hier können nun Schnittstellen, die unter „Kompatible Geräte“ aufgeführt sind, über den „Install“ Button mit dem Treiber belegt werden. Eine Installation des Treibers auf inkompatiblen Devices sollte nicht vorgenommen werden.

Ein Windows-Warnhinweis bezüglich des unsignierten Treibers kann ignoriert werden.

Alternativ kann auch wie im Kapitel *Offline Konfigurationserstellung, Abschnitt „Anlegen des Geräts EtherCAT“* [► 52] beschrieben, zunächst ein EtherCAT-Gerät eingetragen werden, um dann über dessen Eigenschaften (Karteireiter „Adapter“, Button „Kompatible Geräte...“) die kompatiblen Ethernet Ports einzusehen:

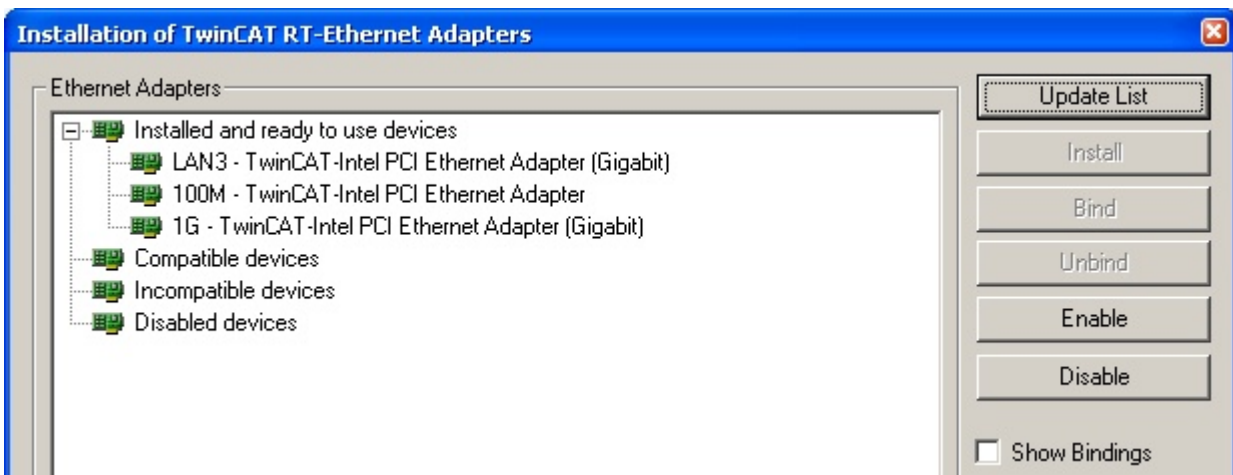

Abb. 29: Eigenschaft von EtherCAT-Gerät (TwinCAT 2): Klick auf „Kompatible Geräte...“ von „Adapter“

TwinCAT 3: Die Eigenschaften des EtherCAT-Gerätes können mit Doppelklick auf „Gerät .. (EtherCAT)“ im Projektmappen-Explorer unter „E/A“ geöffnet werden:



Nach der Installation erscheint der Treiber aktiviert in der Windows-Übersicht der einzelnen Netzwerkschnittstelle (Windows Start → Systemsteuerung → Netzwerk)

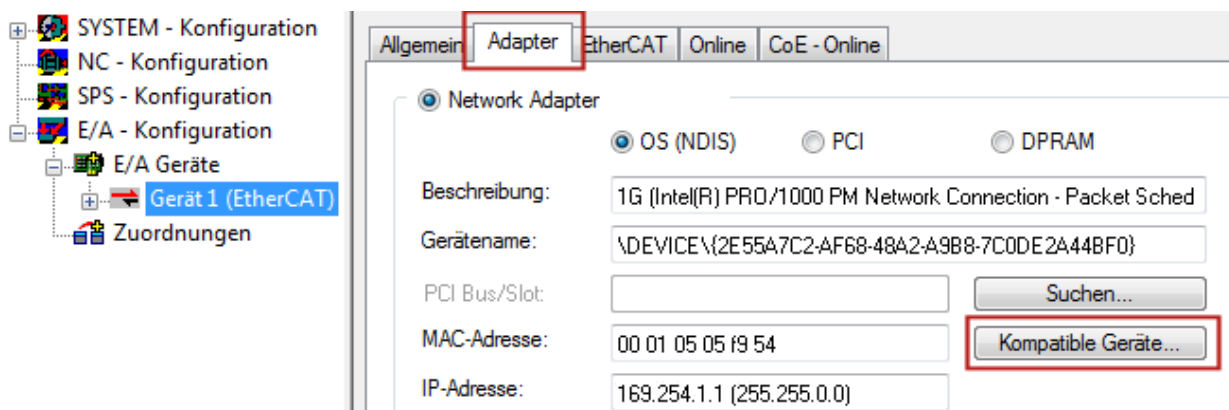
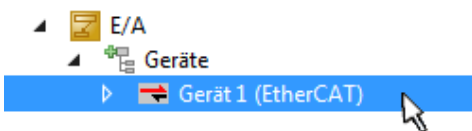

Abb. 30: Windows-Eigenschaften der Netzwerkschnittstelle

Eine korrekte Einstellung des Treibers könnte wie folgt aussehen:

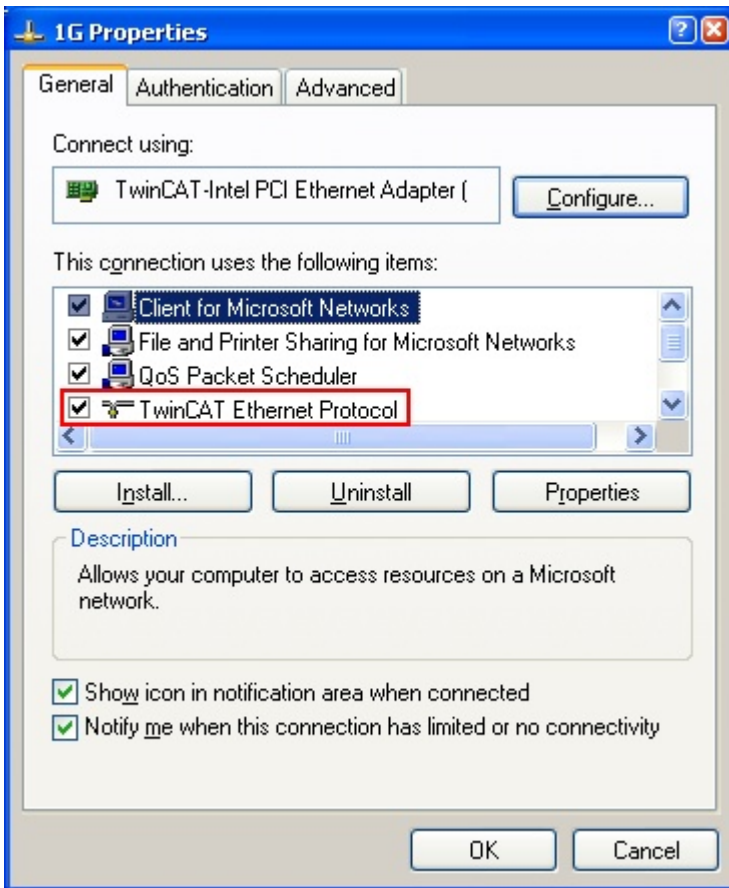

Abb. 31: Beispielhafte korrekte Treiber-Einstellung des Ethernet Ports

Andere mögliche Einstellungen sind zu vermeiden:

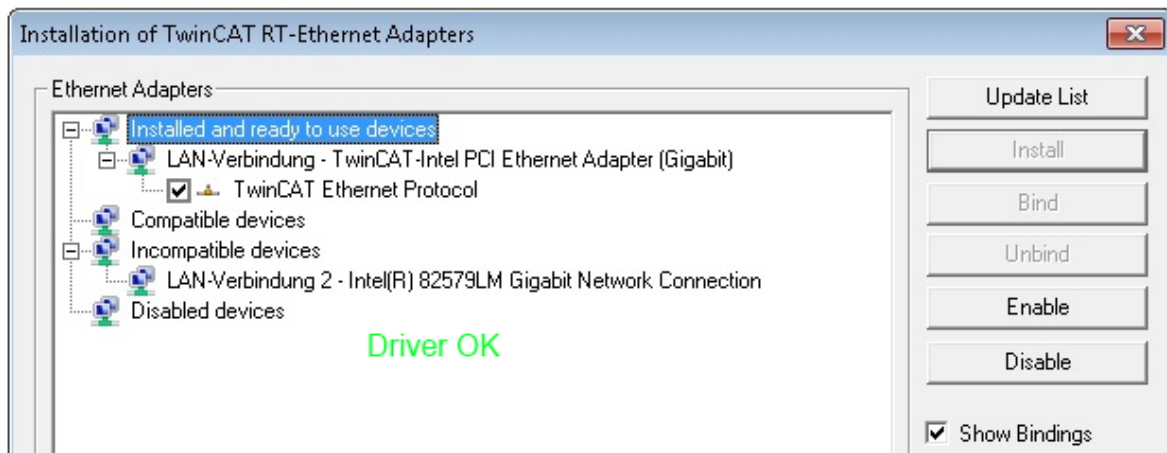

Abb. 32: Fehlerhafte Treiber-Einstellungen des Ethernet Ports

IP-Adresse des verwendeten Ports

● IP-Adresse/DHCP

i In den meisten Fällen wird ein Ethernet-Port, der als EtherCAT-Gerät konfiguriert wird, keine allgemeinen IP-Pakete transportieren. Deshalb und für den Fall, dass eine EL6601 oder entsprechende Geräte eingesetzt werden, ist es sinnvoll, über die Treiber-Einstellung „Internet Protocol TCP/IP“ eine feste IP-Adresse für diesen Port zu vergeben und DHCP zu deaktivieren. Dadurch entfällt die Wartezeit, bis sich der DHCP-Client des Ethernet Ports eine Default-IP-Adresse zuteilt, weil er keine Zuteilung eines DHCP-Servers erhält. Als Adressraum empfiehlt sich z. B. 192.168.x.x.

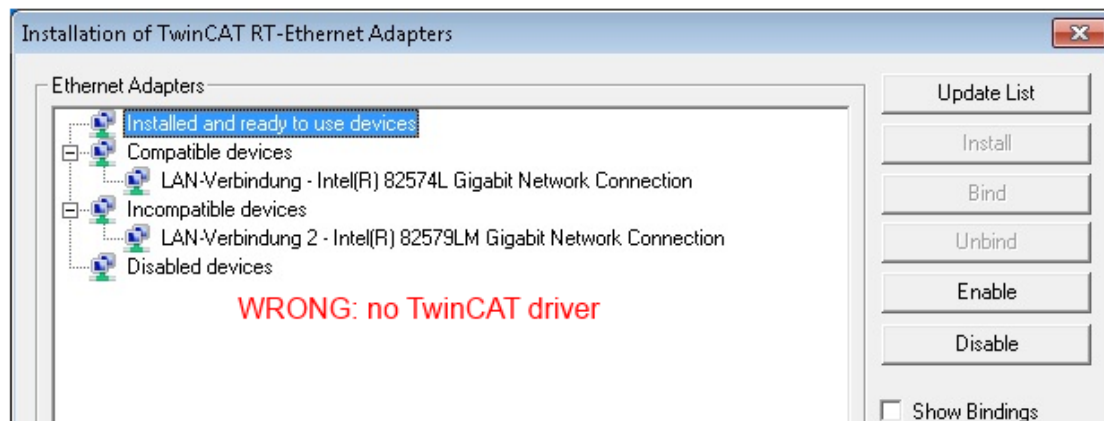
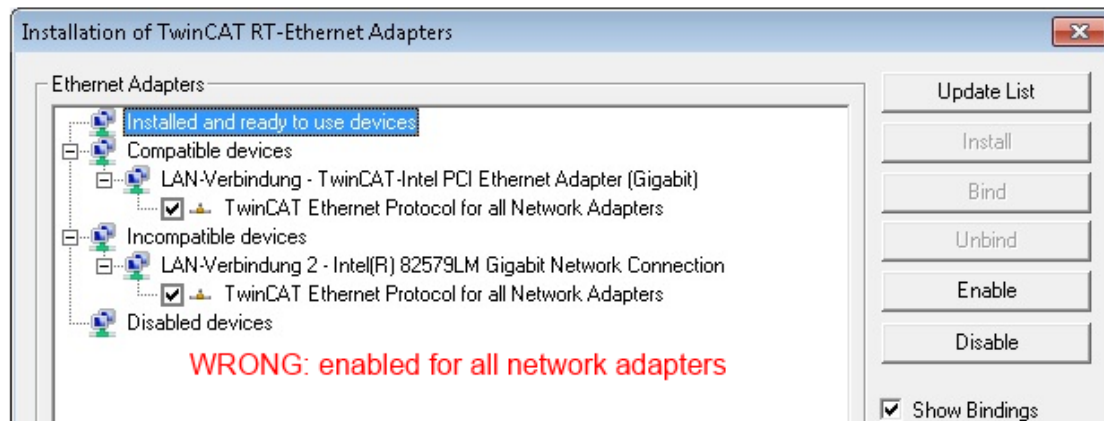
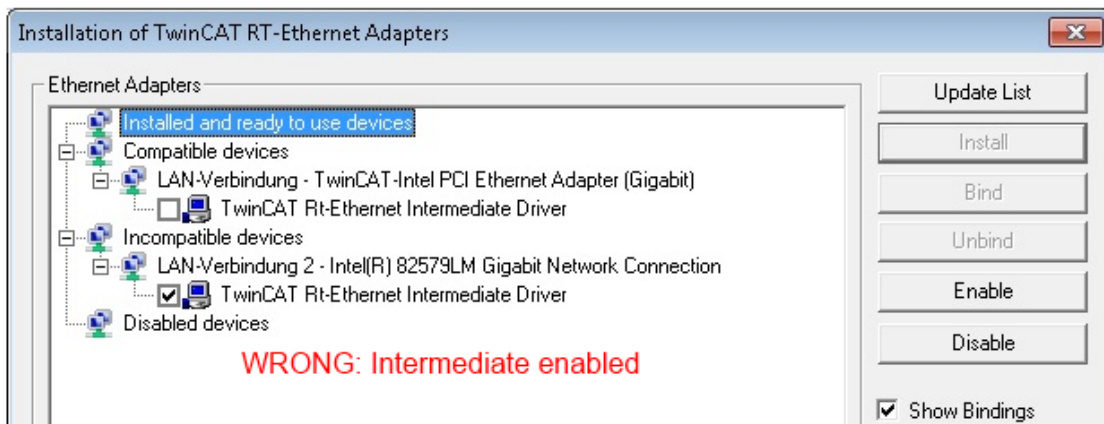
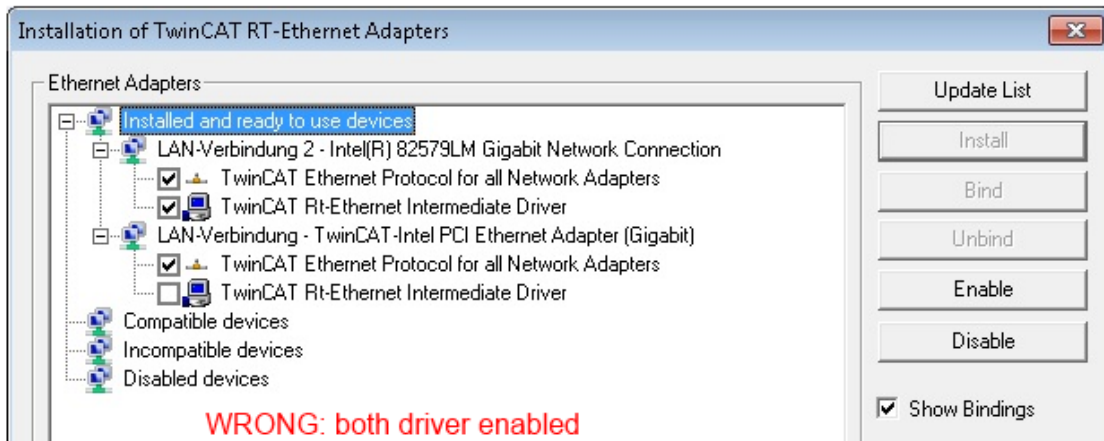

Abb. 33: TCP/IP-Einstellung des Ethernet Ports

5.1.1.2 Hinweise zur ESI-Gerätebeschreibung

Installation der neuesten ESI-Device-Description

Der TwinCAT EtherCAT Master/System Manager benötigt zur Konfigurationserstellung im Online- und Offline-Modus die Gerätebeschreibungsdateien der zu verwendeten Geräte. Diese Gerätebeschreibungen sind die so genannten ESI (EtherCAT Slave Information) in Form von XML-Dateien. Diese Dateien können vom jeweiligen Hersteller angefordert werden bzw. werden zum Download bereitgestellt. Eine *.xml-Datei kann dabei mehrere Gerätebeschreibungen enthalten.

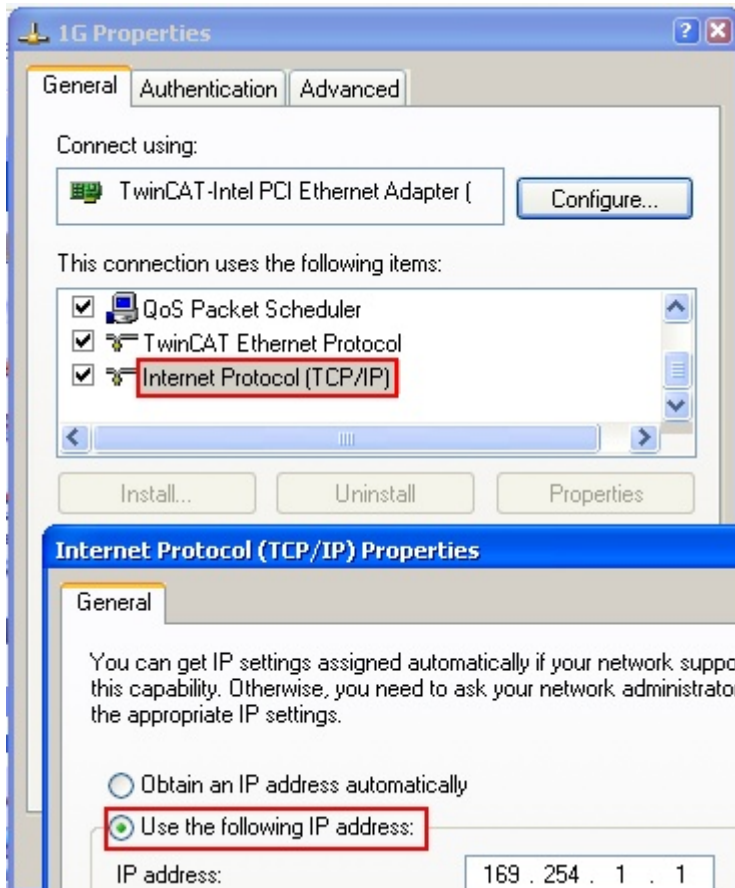
Auf der [Beckhoff Website](#) werden die ESI für Beckhoff EtherCAT-Geräte bereitgehalten.

Die ESI-Dateien sind im Installationsverzeichnis von TwinCAT abzulegen.

Standardeinstellungen:

- **TwinCAT 2:** C:\TwinCAT\IO\EtherCAT
- **TwinCAT 3:** C:\TwinCAT\3.1\Config\Io\EtherCAT

Beim Öffnen eines neuen System Manager-Fensters werden die Dateien einmalig eingelesen, wenn sie sich seit dem letzten System Manager-Fenster geändert haben.

TwinCAT bringt bei der Installation den Satz an Beckhoff-ESI-Dateien mit, der zum Erstellungszeitpunkt des TwinCAT builds aktuell war.

Ab TwinCAT 2.11 / TwinCAT 3 kann aus dem System Manager heraus das ESI-Verzeichnis aktualisiert werden, wenn der Programmier-PC mit dem Internet verbunden ist; unter

TwinCAT 2: Options → „Update EtherCAT Device Descriptions“

TwinCAT 3: TwinCAT → EtherCAT Devices → “Update Device Descriptions (via ETG Website)...”

Hierfür steht der [TwinCAT ESI Updater \[► 51\]](#) zur Verfügung.



ESI

Zu den *.xml-Dateien gehören die so genannten *.xsd-Dateien, die den Aufbau der ESI-XML-Dateien beschreiben. Bei einem Update der ESI-Gerätebeschreibungen sind deshalb beide Dateiarnten ggf. zu aktualisieren.

Geräteunterscheidung

EtherCAT-Geräte/Slaves werden durch vier Eigenschaften unterschieden, aus denen die vollständige Gerätebezeichnung zusammengesetzt wird. Beispielsweise setzt sich die Gerätebezeichnung „EL2521-0025-1018“ zusammen aus:

- Familienschlüssel „EL“
- Name „2521“
- Typ „0025“
- und Revision „1018“



Abb. 34: Gerätebezeichnung: Struktur

Die Bestellbezeichnung aus Typ + Version (hier: EL2521-0025) beschreibt die Funktion des Gerätes. Die Revision gibt den technischen Fortschritt wieder und wird von Beckhoff verwaltet. Prinzipiell kann ein Gerät mit höherer Revision ein Gerät mit niedrigerer Revision ersetzen, wenn z. B. in der Dokumentation nicht anders angegeben. Jeder Revision zugehörig ist eine eigene ESI-Beschreibung. Siehe weitere [Hinweise \[► 9\]](#).

Online Description

Wird die EtherCAT Konfiguration online durch Scannen real vorhandener Teilnehmer erstellt (s. Kapitel Online Erstellung) und es liegt zu einem vorgefundenen Slave (ausgezeichnet durch Name und Revision) keine ESI-Beschreibung vor, fragt der System Manager, ob er die im Gerät vorliegende Beschreibung verwenden soll. Der System Manager benötigt in jedem Fall diese Information, um die zyklische und azyklische Kommunikation mit dem Slave richtig einstellen zu können.

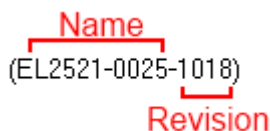

Abb. 35: Hinweisfenster OnlineDescription (TwinCAT 2)

In TwinCAT 3 erscheint ein ähnliches Fenster, das auch das Web-Update anbietet:

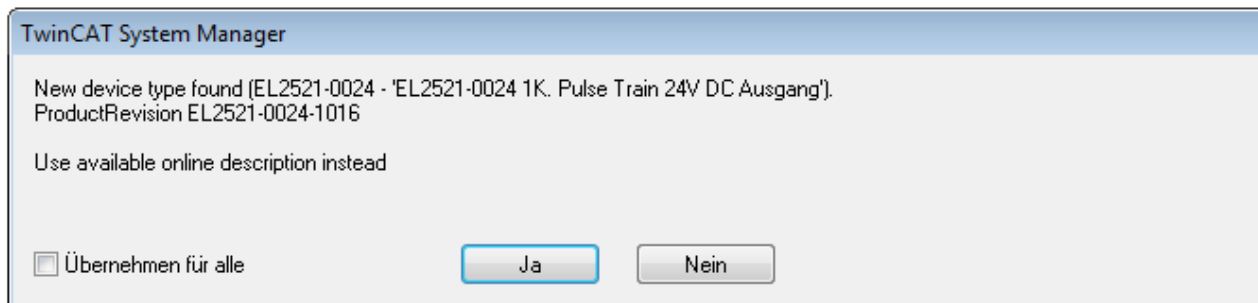

Abb. 36: Hinweisfenster OnlineDescription (TwinCAT 3)

Wenn möglich, ist das Yes abzulehnen und vom Geräte-Hersteller die benötigte ESI anzufordern. Nach Installation der XML/XSD-Datei ist der Konfigurationsvorgang erneut vorzunehmen.

HINWEIS

Veränderung der „üblichen“ Konfiguration durch Scan

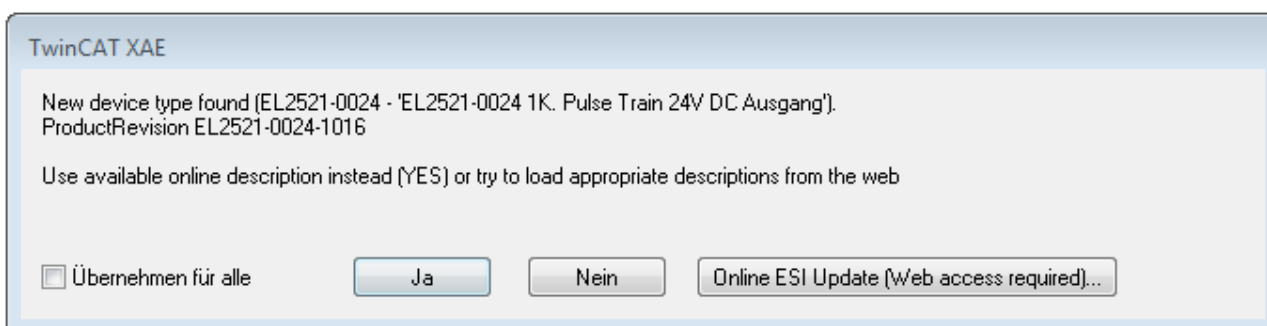
- ✓ für den Fall eines durch Scan entdeckten aber TwinCAT noch unbekanntes Geräts sind zwei Fälle zu unterscheiden. Hier am Beispiel der EL2521-0000 in der Revision 1019:
 - a) für das Gerät EL2521-0000 liegt überhaupt keine ESI vor, weder für die Revision 1019 noch für eine ältere Revision. Dann ist vom Hersteller (hier: Beckhoff) die ESI anzufordern.
 - b) für das Gerät EL2521-0000 liegt eine ESI nur in älterer Revision vor, z. B. 1018 oder 1017. Dann sollte erst betriebsintern überprüft werden, ob die Ersatzteilkhaltung überhaupt die Integration der erhöhten Revision in die Konfiguration zulässt. Üblicherweise bringt eine neue/größere Revision auch neue Features mit. Wenn diese nicht genutzt werden sollen, kann ohne Bedenken mit der bisherigen Revision 1018 in der Konfiguration weitergearbeitet werden. Dies drückt auch die Beckhoff Kompatibilitätsregel aus.

Siehe dazu insbesondere das Kapitel „[Allgemeine Hinweise zur Verwendung von Beckhoff EtherCAT IO-Komponenten](#)“ und zur manuellen Konfigurationserstellung das Kapitel „[Offline Konfigurationserstellung \[► 52\]](#)“.

Wird dennoch die Online Description verwendet, liest der System Manager aus dem im EtherCAT Slave befindlichen EEPROM eine Kopie der Gerätebeschreibung aus. Bei komplexen Slaves kann die EEPROM-Größe u. U. nicht ausreichend für die gesamte ESI sein, weshalb im Konfigurator dann eine *unvollständige* ESI vorliegt. Deshalb wird für diesen Fall die Verwendung einer offline ESI-Datei vorrangig empfohlen.

Der System Manager legt bei „online“ erfassten Gerätebeschreibungen in seinem ESI-Verzeichnis eine neue Datei „OnlineDescription0000...xml“ an, die alle online ausgelesenen ESI-Beschreibungen enthält.

OnlineDescriptionCache000000002.xml

Abb. 37: Vom System Manager angelegt OnlineDescription.xml

Soll daraufhin ein Slave manuell in die Konfiguration eingefügt werden, sind „online“ erstellte Slaves durch ein vorangestelltes „>“ Symbol in der Auswahlliste gekennzeichnet (siehe Abbildung *Kennzeichnung einer online erfassten ESI am Beispiel EL2521*).



Abb. 38: Kennzeichnung einer online erfassten ESI am Beispiel EL2521

Wurde mit solchen ESI-Daten gearbeitet und liegen später die herstellereigenen Dateien vor, ist die OnlineDescription....xml wie folgt zu löschen:

- alle System Managerfenster schließen
- TwinCAT in Konfig-Mode neu starten
- „OnlineDescription0000...xml“ löschen
- TwinCAT System Manager wieder öffnen

Danach darf diese Datei nicht mehr zu sehen sein, Ordner ggf. mit <F5> aktualisieren.

i OnlineDescription unter TwinCAT 3.x

Zusätzlich zu der oben genannten Datei „OnlineDescription0000...xml“ legt TwinCAT 3.x auch einen so genannten EtherCAT-Cache mit neuentdeckten Geräten an, z. B. unter Windows 7 unter

C:\User\[USERNAME]\AppData\Roaming\Beckhoff\TwinCAT3\Components\Base\EtherCATCache.xml

(Spracheinstellungen des Betriebssystems beachten!)

Diese Datei ist im gleichen Zuge wie die andere Datei zu löschen.

Fehlerhafte ESI-Datei

Liegt eine fehlerhafte ESI-Datei vor die vom System Manager nicht eingelesen werden kann, meldet dies der System Manager durch ein Hinweisfenster.



Abb. 39: Hinweisfenster fehlerhafte ESI-Datei (links: TwinCAT 2; rechts: TwinCAT 3)

Ursachen dafür können sein

- Aufbau der *.xml entspricht nicht der zugehörigen *.xsd-Datei → prüfen Sie die Ihnen vorliegenden Schemata
- Inhalt kann nicht in eine Gerätebeschreibung übersetzt werden → Es ist der Hersteller der Datei zu kontaktieren

5.1.1.3 TwinCAT ESI Updater

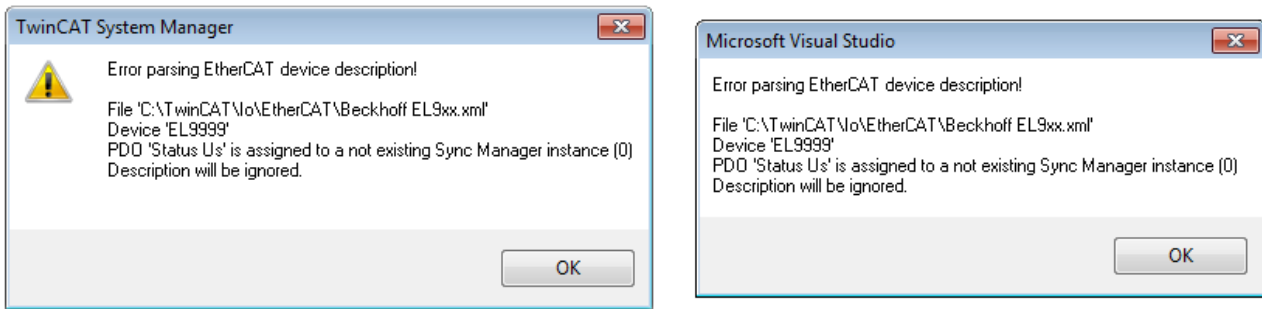
Ab TwinCAT 2.11 kann der System Manager bei Online-Zugang selbst nach aktuellen Beckhoff ESI-Dateien suchen:



Abb. 40: Anwendung des ESI Updater (>=TwinCAT 2.11)

Der Aufruf erfolgt unter:
„Options“ → „Update EtherCAT Device Descriptions“.

Auswahl bei TwinCAT 3:

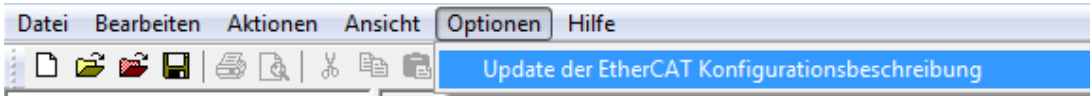

Abb. 41: Anwendung des ESI Updater (TwinCAT 3)

Der ESI Updater ist eine bequeme Möglichkeit, die von den EtherCAT Herstellern bereitgestellten ESIs automatisch über das Internet in das TwinCAT-Verzeichnis zu beziehen (ESI = EtherCAT slave information). Dazu greift TwinCAT auf die bei der ETG hinterlegte zentrale ESI-URL-Verzeichnisliste zu; die Einträge sind dann unveränderbar im Updater-Dialog zu sehen.

Der Aufruf erfolgt unter:
„TwinCAT“ → „EtherCAT Devices“ → „Update Device Description (via ETG Website)...“.

5.1.1.4 Unterscheidung Online/Offline

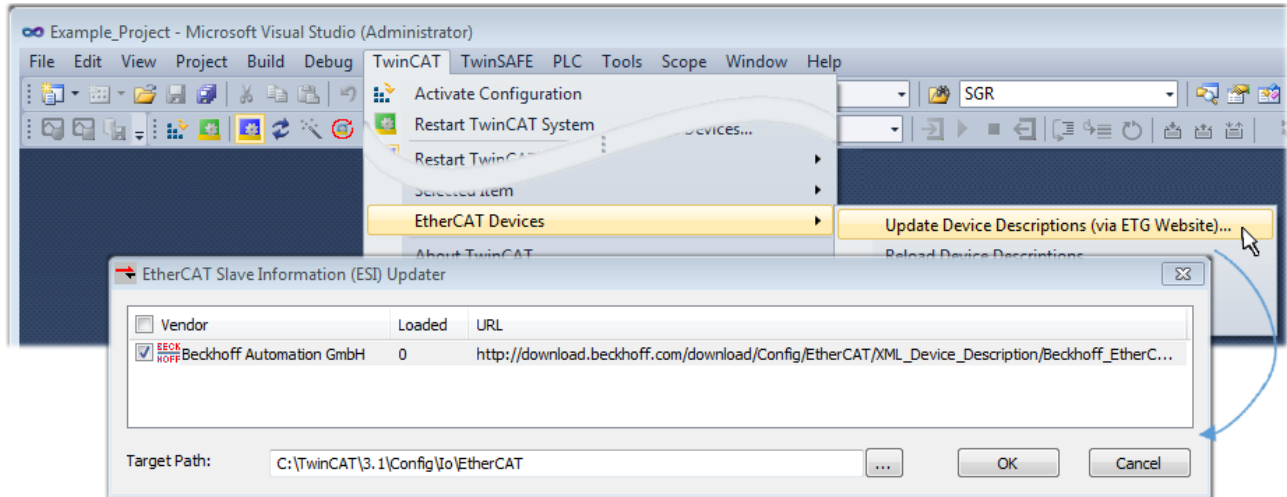
Die Unterscheidung Online/Offline bezieht sich auf das Vorhandensein der tatsächlichen I/O-Umgebung (Antriebe, Klemmen, EJ-Module). Wenn die Konfiguration im Vorfeld der Anlagenerstellung z. B. auf einem Laptop als Programmiersystem erstellt werden soll, ist nur die „Offline-Konfiguration“ möglich. Dann müssen alle Komponenten händisch in der Konfiguration z. B. nach Elektro-Planung eingetragen werden.

Ist die vorgesehene Steuerung bereits an das EtherCAT System angeschlossen, alle Komponenten mit Spannung versorgt und die Infrastruktur betriebsbereit, kann die TwinCAT Konfiguration auch vereinfacht durch das so genannte „Scannen“ vom Runtime-System aus erzeugt werden. Dies ist der so genannte Online-Vorgang.

In jedem Fall prüft der EtherCAT Master bei jedem realen Hochlauf, ob die vorgefundenen Slaves der Konfiguration entsprechen. Dieser Test kann in den erweiterten Slave-Einstellungen parametrisiert werden. Siehe hierzu den [Hinweis „Installation der neuesten ESI-XML-Device-Description“](#) [▶ 47].

Zur Konfigurationserstellung

- muss die reale EtherCAT-Hardware (Geräte, Koppler, Antriebe) vorliegen und installiert sein.
- müssen die Geräte/Module über EtherCAT-Kabel bzw. im Klemmenstrang so verbunden sein wie sie später eingesetzt werden sollen.

- müssen die Geräte/Module mit Energie versorgt werden und kommunikationsbereit sein.
- muss TwinCAT auf dem Zielsystem im CONFIG-Modus sein.

Der Online-Scan-Vorgang setzt sich zusammen aus:

- Erkennen des EtherCAT-Gerätes [▶ 57] (Ethernet-Port am IPC)
- Erkennen der angeschlossenen EtherCAT-Teilnehmer [▶ 58]. Dieser Schritt kann auch unabhängig vom vorangehenden durchgeführt werden.
- Problembehandlung [▶ 61]

Auch kann der Scan bei bestehender Konfiguration [▶ 62] zum Vergleich durchgeführt werden.

5.1.1.5 OFFLINE Konfigurationserstellung

Anlegen des Geräts EtherCAT

In einem leeren System Manager Fenster muss zuerst ein EtherCAT-Gerät angelegt werden.



Abb. 42: Anfügen eines EtherCAT Device: links TwinCAT 2; rechts TwinCAT 3

Für eine EtherCAT I/O Anwendung mit EtherCAT Slaves ist der „EtherCAT“ Typ auszuwählen. „EtherCAT Automation Protocol via EL6601“ ist für den bisherigen Publisher/Subscriber-Dienst in Kombination mit einer EL6601/EL6614 Klemme auszuwählen.

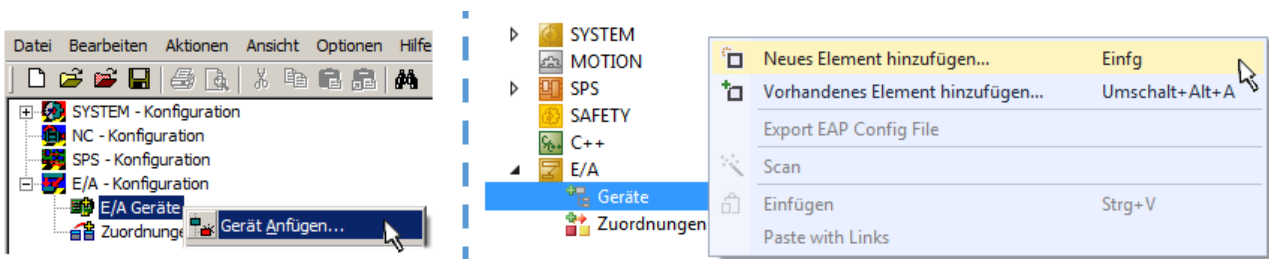

Abb. 43: Auswahl EtherCAT Anschluss (TwinCAT 2.11, TwinCAT 3)

Diesem virtuellen Gerät ist dann ein realer Ethernet Port auf dem Laufzeitsystem zuzuordnen.

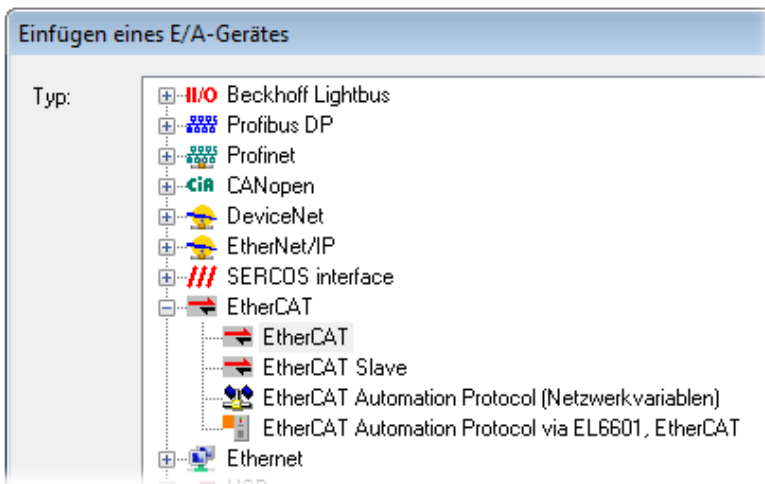

Abb. 44: Auswahl Ethernet Port

Diese Abfrage kann beim Anlegen des EtherCAT-Gerätes automatisch erscheinen, oder die Zuordnung kann später im Eigenschaftendialog gesetzt/geändert werden; siehe Abb. „Eigenschaften EtherCAT-Gerät (TwinCAT 2)“.

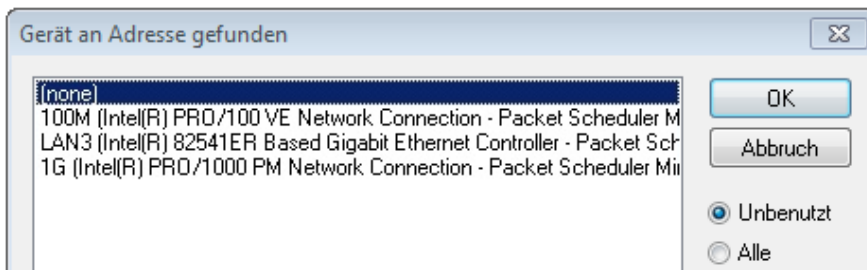

Abb. 45: Eigenschaften EtherCAT-Gerät (TwinCAT 2)

TwinCAT 3: Die Eigenschaften des EtherCAT-Gerätes können mit Doppelklick auf „Gerät .. (EtherCAT)“ im Projektmappen-Explorer unter „E/A“ geöffnet werden:

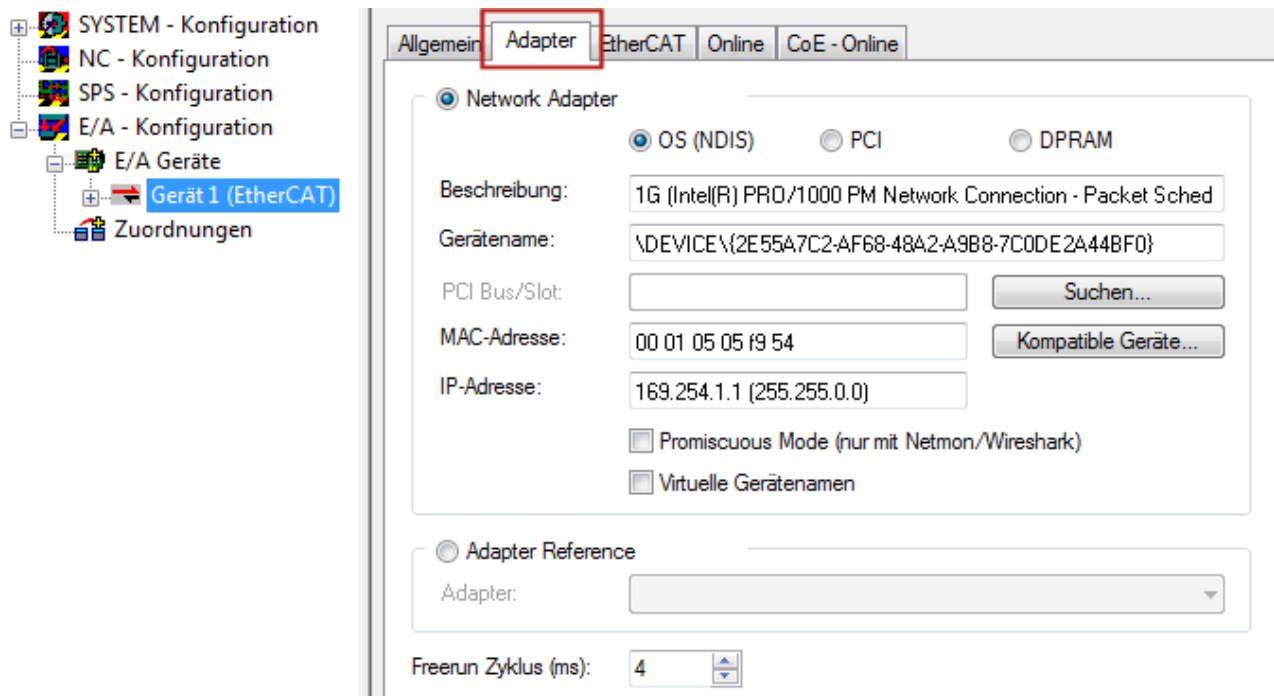
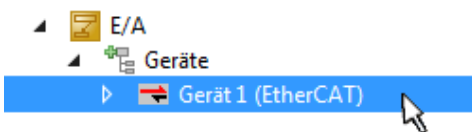

i Auswahl des Ethernet-Ports

Es können nur Ethernet-Ports für ein EtherCAT-Gerät ausgewählt werden, für die der TwinCAT Realtime-Treiber installiert ist. Dies muss für jeden Port getrennt vorgenommen werden. Siehe dazu die entsprechende [Installationsseite](#) [▶ 41](#).

Definieren von EtherCAT Slaves

Durch Rechtsklick auf ein Gerät im Konfigurationsbaum können weitere Geräte angefügt werden.



Abb. 46: Anfügen von EtherCAT-Geräten (links: TwinCAT 2; rechts: TwinCAT 3)

Es öffnet sich der Dialog zur Auswahl des neuen Gerätes. Es werden nur Geräte angezeigt für die ESI-Dateien hinterlegt sind.

Die Auswahl bietet auch nur Geräte an, die an dem vorher angeklickten Gerät anzufügen sind - dazu wird die an diesem Port mögliche Übertragungsphysik angezeigt (Abb. „Auswahldialog neues EtherCAT-Gerät“, A). Es kann sich um kabelgebundene Fast-Ethernet-Ethernet-Physik mit PHY-Übertragung handeln, dann ist wie in Abb. „Auswahldialog neues EtherCAT-Gerät“ nur ebenfalls kabelgebundenes Geräte auswählbar. Verfügt das vorangehende Gerät über mehrere freie Ports (z. B. EK1122 oder EK1100), kann auf der rechten Seite (A) der gewünschte Port angewählt werden.

Übersicht Übertragungsphysik

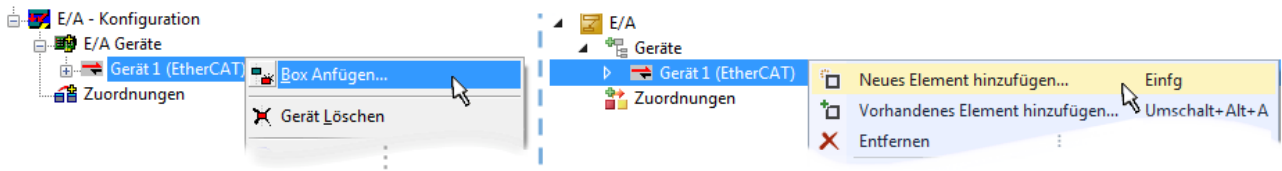
- „Ethernet“: Kabelgebunden 100BASE-TX: Koppler, Box-Module, Geräte mit RJ45/M8/M12-Anschluss
- „E-Bus“: LVDS „Klemmenbus“, EtherCAT-Steckmodule (EJ), EtherCAT-Klemmen (EL/ES), diverse anreihbare Module

Das Suchfeld erleichtert das Auffinden eines bestimmten Gerätes (ab TwinCAT 2.11 bzw. TwinCAT 3).



Abb. 47: Auswahldialog neues EtherCAT-Gerät

Standardmäßig wird nur der Name/Typ des Gerätes als Auswahlkriterium verwendet. Für eine gezielte Auswahl einer bestimmten Revision des Gerätes kann die Revision als „Extended Information“ eingeblendet werden.

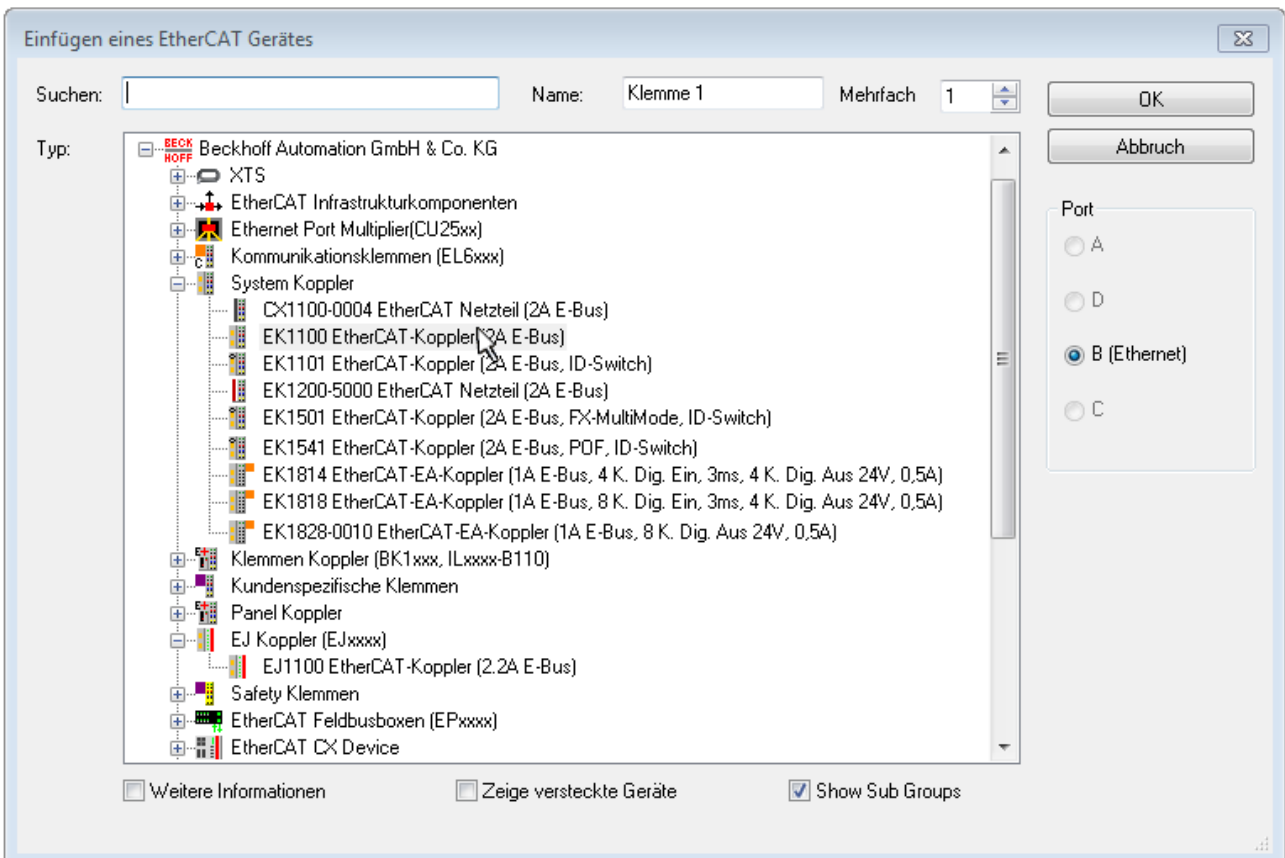

Abb. 48: Anzeige Geräte-Revision

Oft sind aus historischen oder funktionalen Gründen mehrere Revisionen eines Gerätes erzeugt worden, z. B. durch technologische Weiterentwicklung. Zur vereinfachten Anzeige (s. Abb. „Auswahldialog neues EtherCAT-Gerät“) wird bei Beckhoff Geräten nur die letzte (=höchste) Revision und damit der letzte Produktionsstand im Auswahldialog angezeigt. Sollen alle im System als ESI-Beschreibungen vorliegenden Revisionen eines Gerätes angezeigt werden, ist die Checkbox „Show Hidden Devices“ zu markieren, s. Abb. „Anzeige vorhergehender Revisionen“.

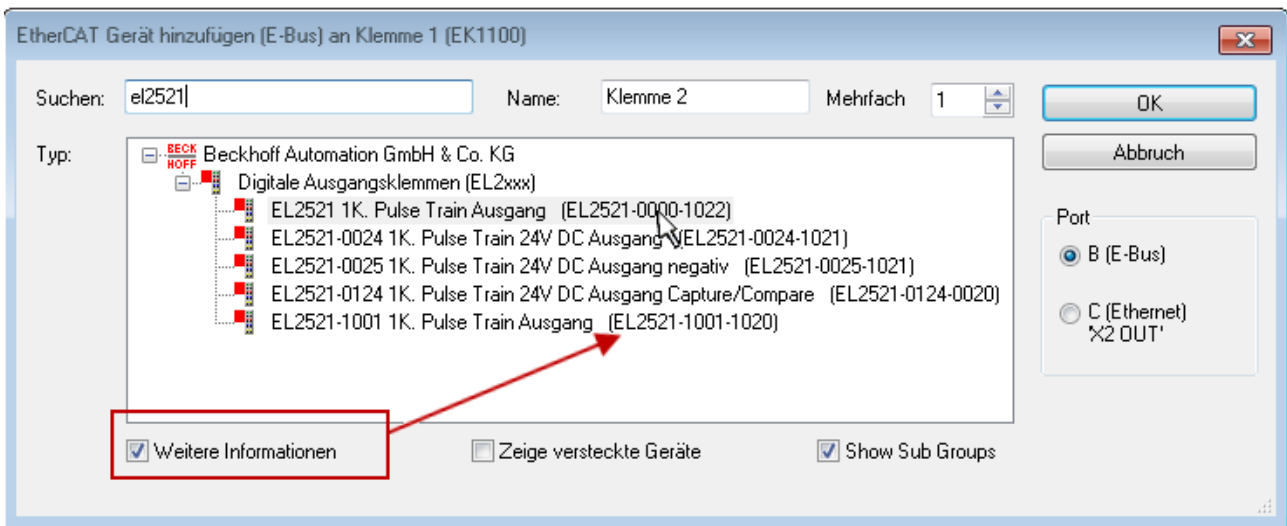

Abb. 49: Anzeige vorhergehender Revisionen

i Geräte-Auswahl nach Revision, Kompatibilität

Mit der ESI-Beschreibung wird auch das Prozessabbild, die Art der Kommunikation zwischen Master und Slave/Gerät und ggf. Geräte-Funktionen definiert. Damit muss das reale Gerät (Firmware wenn vorhanden) die Kommunikationsanfragen/-einstellungen des Masters unterstützen. Dies ist abwärtskompatibel der Fall, d. h. neuere Geräte (höhere Revision) sollen es auch unterstützen, wenn der EtherCAT Master sie als eine ältere Revision anspricht. Als Beckhoff-Kompatibilitätsregel für EtherCAT-Klemmen/ Boxen/ EJ-Module ist anzunehmen:

Geräte-Revision in der Anlage >= Geräte-Revision in der Konfiguration

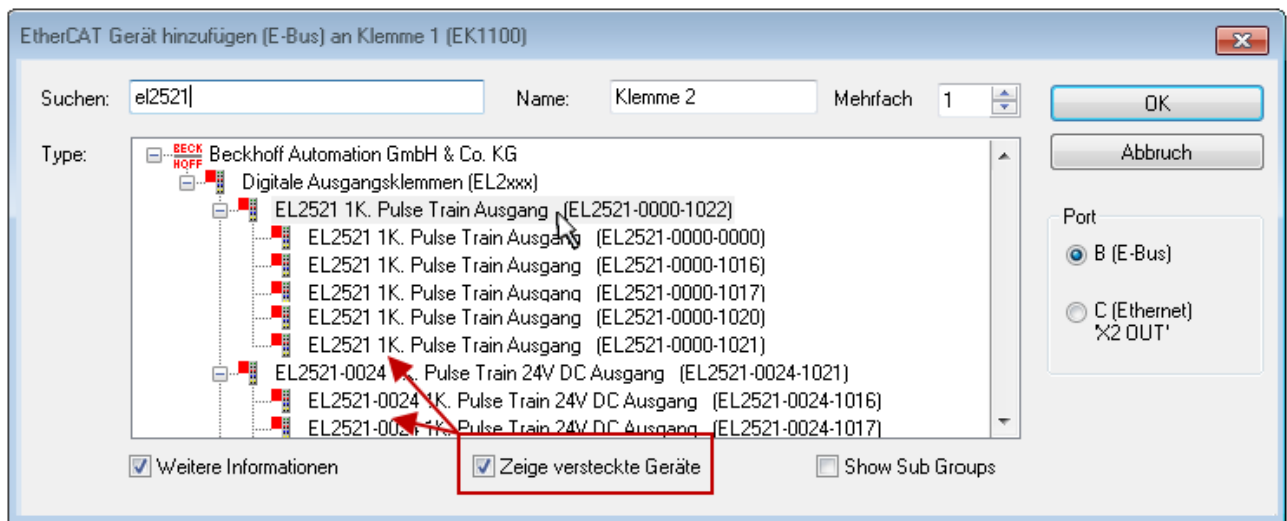
Dies erlaubt auch den späteren Austausch von Geräten ohne Veränderung der Konfiguration (abweichende Vorgaben bei Antrieben möglich).

Beispiel

In der Konfiguration wird eine EL2521-0025-**1018** vorgesehen, dann kann real eine EL2521-0025-**1018** oder höher (-**1019**, -**1020**) eingesetzt werden.



Abb. 50: Name/Revision Klemme

Wenn im TwinCAT System aktuelle ESI-Beschreibungen vorliegen, entspricht der im Auswahldialog als letzte Revision angebotene Stand dem Produktionsstand von Beckhoff. Es wird empfohlen, bei Erstellung einer neuen Konfiguration jeweils diesen letzten Revisionsstand eines Gerätes zu verwenden, wenn aktuell produzierte Beckhoff-Geräte in der realen Applikation verwendet werden. Nur wenn ältere Geräte aus Lagerbeständen in der Applikation verbaut werden sollen, ist es sinnvoll eine ältere Revision einzubinden.

Das Gerät stellt sich dann mit seinem Prozessabbild im Konfigurationsbaum dar und kann nur parametriert werden: Verlinkung mit der Task, CoE/DC-Einstellungen, PlugIn-Definition, StartUp-Einstellungen, ...



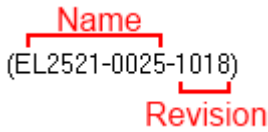

Abb. 51: EtherCAT Klemme im TwinCAT-Baum (links: TwinCAT 2; rechts: TwinCAT 3)

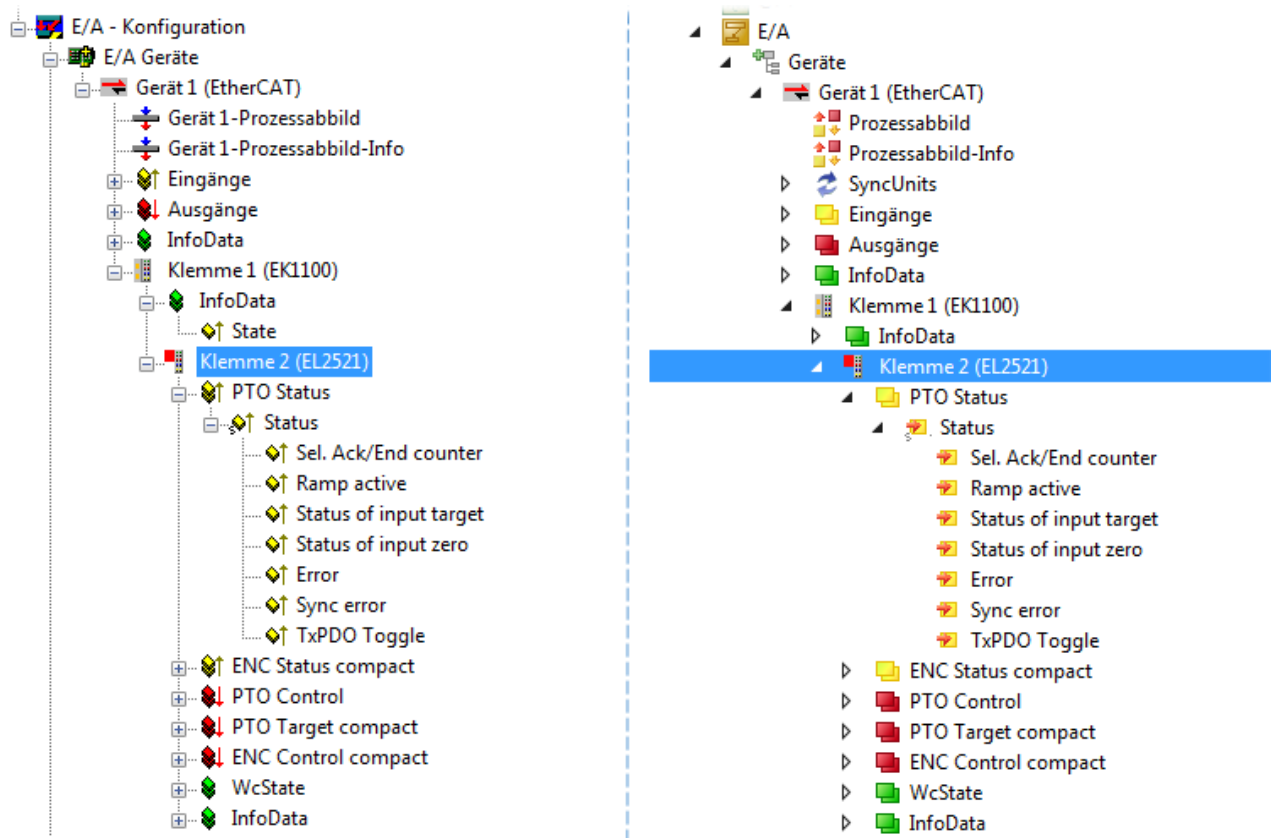

5.1.1.6 ONLINE Konfigurationserstellung

Erkennen/Scan des Geräts EtherCAT

Befindet sich das TwinCAT-System im CONFIG-Modus, kann online nach Geräten gesucht werden. Erkennbar ist dies durch ein Symbol unten rechts in der Informationsleiste:

- bei TwinCAT 2 durch eine blaue Anzeige „Config Mode“ im System Manager-Fenster:  .
- bei der Benutzeroberfläche der TwinCAT 3 Entwicklungsumgebung durch ein Symbol  .

TwinCAT lässt sich in diesem Modus versetzen:

- TwinCAT 2: durch Auswahl von  aus der Menüleiste oder über „Aktionen“ → „Starten/Restarten von TwinCAT in Konfig-Modus“
- TwinCAT 3: durch Auswahl von  aus der Menüleiste oder über „TWINCAT“ → „Restart TwinCAT (Config Mode)“

i Online Scannen im Config Mode

Die Online-Suche im RUN-Modus (produktiver Betrieb) ist nicht möglich. Es ist die Unterscheidung zwischen TwinCAT-Programmiersystem und TwinCAT-Zielsystem zu beachten.

Das TwinCAT 2-Icon () bzw. TwinCAT 3-Icon () in der Windows Taskleiste stellt immer den TwinCAT-Modus des lokalen IPC dar. Im System Manager-Fenster von TwinCAT 2 bzw. in der Benutzeroberfläche von TwinCAT 3 wird dagegen der TwinCAT-Zustand des Zielsystems angezeigt.



Abb. 52: Unterscheidung Lokalsystem/ Zielsystem (links: TwinCAT 2; rechts: TwinCAT 3)

Im Konfigurationsbaum bringt uns ein Rechtsklick auf den General-Punkt „I/O Devices“ zum Such-Dialog.



Abb. 53: Scan Devices (links: TwinCAT 2; rechts: TwinCAT 3)

Dieser Scan-Modus versucht nicht nur EtherCAT-Geräte (bzw. die als solche nutzbaren Ethernet-Ports) zu finden, sondern auch NOVRAM, Feldbuskarten, SMB etc. Nicht alle Geräte können jedoch automatisch gefunden werden.

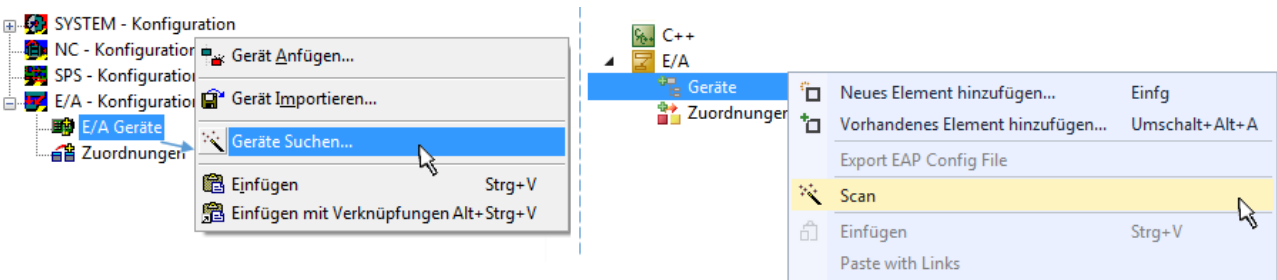

Abb. 54: Hinweis automatischer GeräteScan (links: TwinCAT 2; rechts: TwinCAT 3)

Ethernet Ports mit installierten TwinCAT Realtime-Treiber werden als „RT-Ethernet“ Geräte angezeigt. Testweise wird an diesen Ports ein EtherCAT-Frame verschickt. Erkennt der Scan-Agent an der Antwort, dass ein EtherCAT-Slave angeschlossen ist, wird der Port allerdings gleich als „EtherCAT Device“ angezeigt.

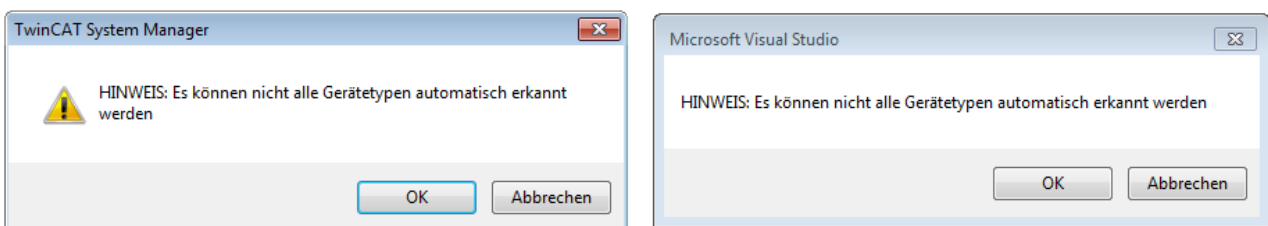

Abb. 55: Erkannte Ethernet-Geräte

Über entsprechende Kontrollkästchen können Geräte ausgewählt werden (wie in der Abb. „Erkannte Ethernet-Geräte“ gezeigt ist z. B. Gerät 3 und Gerät 4 ausgewählt). Für alle angewählten Geräte wird nach Bestätigung „OK“ im nachfolgenden ein Teilnehmer-Scan vorgeschlagen, s. Abb. „Scan-Abfrage nach dem automatischen Anlegen eines EtherCAT-Gerätes“.

● Auswahl des Ethernet-Ports

I Es können nur Ethernet-Ports für ein EtherCAT-Gerät ausgewählt werden, für die der TwinCAT Realtime-Treiber installiert ist. Dies muss für jeden Port getrennt vorgenommen werden. Siehe dazu die entsprechende [Installationsseite](#) [► 41].

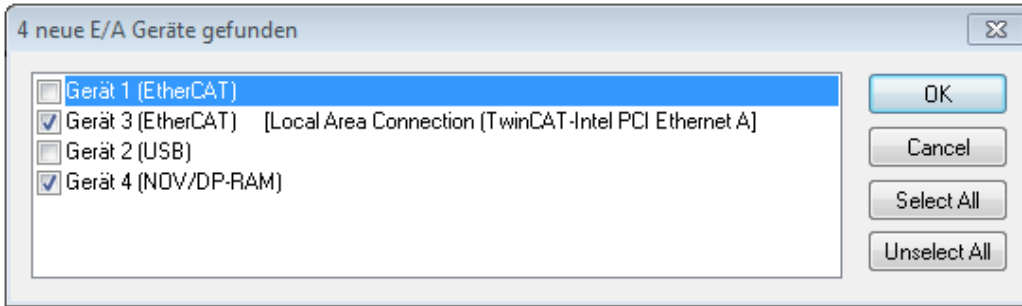
Erkennen/Scan der EtherCAT Teilnehmer

● Funktionsweise Online Scan

I Beim Scan fragt der Master die Identity Informationen der EtherCAT Slaves aus dem Slave-EEPROM ab. Es werden Name und Revision zur Typbestimmung herangezogen. Die entsprechenden Geräte werden dann in den hinterlegten ESI-Daten gesucht und in dem dort definierten Default-Zustand in den Konfigurationsbaum eingebaut.

Name
(EL2521-0025-1018)
Revision

Abb. 56: Beispiel Default-Zustand

HINWEIS

Slave-Scan in der Praxis im Serienmaschinenbau

Die Scan-Funktion sollte mit Bedacht angewendet werden. Sie ist ein praktisches und schnelles Werkzeug, um für eine Inbetriebnahme eine Erst-Konfiguration als Arbeitsgrundlage zu erzeugen. Im Serienmaschinebau bzw. bei Reproduktion der Anlage sollte die Funktion aber nicht mehr zur Konfigurationserstellung verwendet werden sondern ggf. zum [Vergleich](#) [► 62] mit der festgelegten Erst-Konfiguration.

Hintergrund: da Beckhoff aus Gründen der Produktpflege gelegentlich den Revisionsstand der ausgelieferten Produkte erhöht, kann durch einen solchen Scan eine Konfiguration erzeugt werden, die (bei identischem Maschinenaufbau) zwar von der Geräteliste her identisch ist, die jeweilige Geräteversion unterscheiden sich aber ggf. von der Erstkonfiguration.

Beispiel

Firma A baut den Prototyp einer späteren Serienmaschine B. Dazu wird der Prototyp aufgebaut, in TwinCAT ein Scan über die IO-Geräte durchgeführt und somit die Erstkonfiguration "B.tsm" erstellt. An einer beliebigen Stelle sitzt dabei die EtherCAT-Klemme EL2521-0025 in der Revision 1018. Diese wird also so in die TwinCAT-Konfiguration eingebaut:



Abb. 57: Einbau EtherCAT-Klemme mit Revision -1018

Ebenso werden in der Prototypentestphase Funktionen und Eigenschaften dieser Klemme durch die Programmierer/Inbetriebnehmer getestet und ggf. genutzt d. h. aus der PLC „B.pro“ oder der NC angesprochen. (sinngemäß gilt das gleiche für die TwinCAT 3-Solution-Dateien).

Nun wird die Prototypenentwicklung abgeschlossen und der Serienbau der Maschine B gestartet, Beckhoff liefert dazu weiterhin die EL2521-0025-0018. Falls die Inbetriebnehmer der Abteilung Serienmaschinenbau immer einen Scan durchführen, entsteht dabei bei jeder Maschine wieder ein eine inhaltsgleiche B-Konfiguration. Ebenso werden eventuell von A weltweit Ersatzteillager für die kommenden Serienmaschinen mit Klemmen EL2521-0025-1018 angelegt.

Nach einiger Zeit erweitert Beckhoff die EL2521-0025 um ein neues Feature C. Deshalb wird die FW geändert, nach außen hin kenntlich durch einen höheren FW-Stand **und eine neue Revision -1019**. Trotzdem unterstützt das neue Gerät natürlich Funktionen und Schnittstellen der Vorgängerversion(en), eine Anpassung von „B.tsm“ oder gar „B.pro“ ist somit nicht nötig. Die Serienmaschinen können weiterhin mit „B.tsm“ und „B.pro“ gebaut werden, zur Kontrolle der aufgebauten Maschine ist ein vergleichender Scan [► 62] gegen die Erstkonfiguration „B.tsm“ sinnvoll.

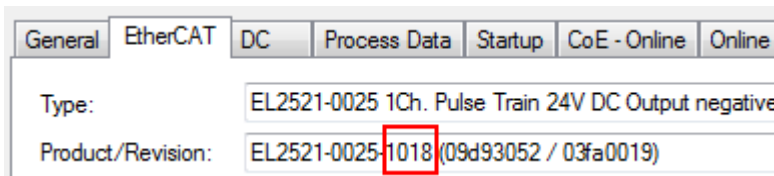
Wird nun allerdings in der Abteilung Serienmaschinenbau nicht „B.tsm“ verwendet, sondern wieder ein Scan zur Erstellung der produktiven Konfiguration durchgeführt, wird automatisch die Revision **-1019** erkannt und in die Konfiguration eingebaut:



Abb. 58: Erkennen EtherCAT-Klemme mit Revision -1019

Dies wird in der Regel von den Inbetriebnehmern nicht bemerkt. TwinCAT kann ebenfalls nichts melden, da ja quasi eine neue Konfiguration erstellt wird. Es führt nach der Kompatibilitätsregel allerdings dazu, dass in diese Maschine später keine EL2521-0025-1018 als Ersatzteil eingebaut werden sollen (auch wenn dies in den allermeisten Fällen dennoch funktioniert).

Dazu kommt, dass durch produktionsbegleitende Entwicklung in Firma A das neue Feature C der EL2521-0025-1019 (zum Beispiel ein verbesserter Analogfilter oder ein zusätzliches Prozessdatum zur Diagnose) gerne entdeckt und ohne betriebsinterne Rücksprache genutzt wird. Für die so entstandene neue Konfiguration „B2.tsm“ ist der bisherige Bestand an Ersatzteilgeräten nicht mehr zu verwenden.

Bei etabliertem Serienmaschinenbau sollte der Scan nur noch zu informativen Vergleichszwecken gegen eine definierte Erstkonfiguration durchgeführt werden. Änderungen sind mit Bedacht durchzuführen!

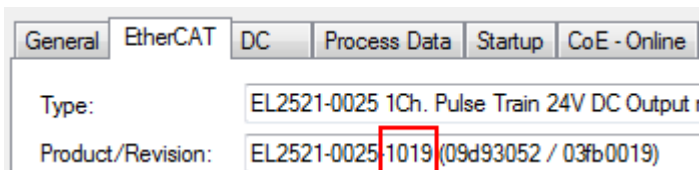
Wurde ein EtherCAT-Device in der Konfiguration angelegt (manuell oder durch Scan), kann das I/O-Feld nach Teilnehmern/Slaves gescannt werden.



Abb. 59: Scan-Abfrage nach automatischem Anlegen eines EtherCAT-Gerätes (links: TC2; rechts TC3)



Abb. 60: Manuelles Scannen nach Teilnehmern auf festgelegtem EtherCAT Device (links: TC2; rechts TC3)

Im System Manager (TwinCAT 2) bzw. der Benutzeroberfläche (TwinCAT 3) kann der Scan-Ablauf am Ladebalken unten in der Statusleiste verfolgt werden.

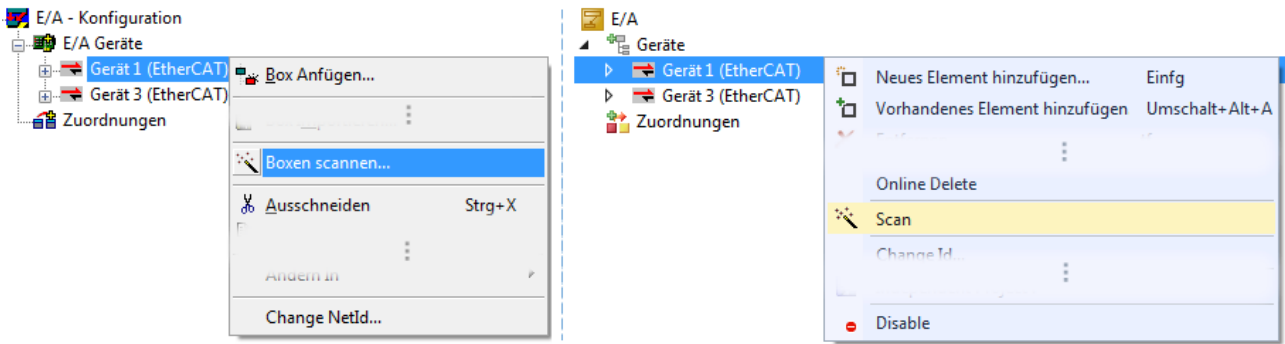

Abb. 61: Scanfortschritt am Beispiel von TwinCAT 2

Die Konfiguration wird aufgebaut und kann danach gleich in den Online-Zustand (OPERATIONAL) versetzt werden.



Abb. 62: Abfrage Config/FreeRun (links: TC2; rechts TC3)

Im Config/FreeRun-Mode wechselt die System Manager Anzeige blau/rot und das EtherCAT-Gerät wird auch ohne aktive Task (NC, PLC) mit der Freilauf-Zykluszeit von 4 ms (Standardeinstellung) betrieben.



Abb. 63: Anzeige des Wechsels zwischen „Free Run“ und „Config Mode“ unten rechts in der Statusleiste



Abb. 64: TwinCAT kann auch über einen Button in diesen Zustand versetzt werden (links: TC2; rechts TC3)

Das EtherCAT System sollte sich danach in einem funktionsfähigen zyklischen Betrieb nach Abb. *Beispielhafte Online-Anzeige* befinden.



Abb. 65: Beispielhafte Online-Anzeige

Zu beachten sind

- alle Slaves sollen im OP-State sein
- der EtherCAT Master soll im „Actual State“ OP sein
- „Frames/sec“ soll der Zykluszeit unter Berücksichtigung der versendeten Frameanzahl sein
- es sollen weder übermäßig „LostFrames“- noch CRC-Fehler auftreten

Die Konfiguration ist nun fertig gestellt. Sie kann auch wie im [manuellen Vorgang \[▶ 52\]](#) beschrieben verändert werden.

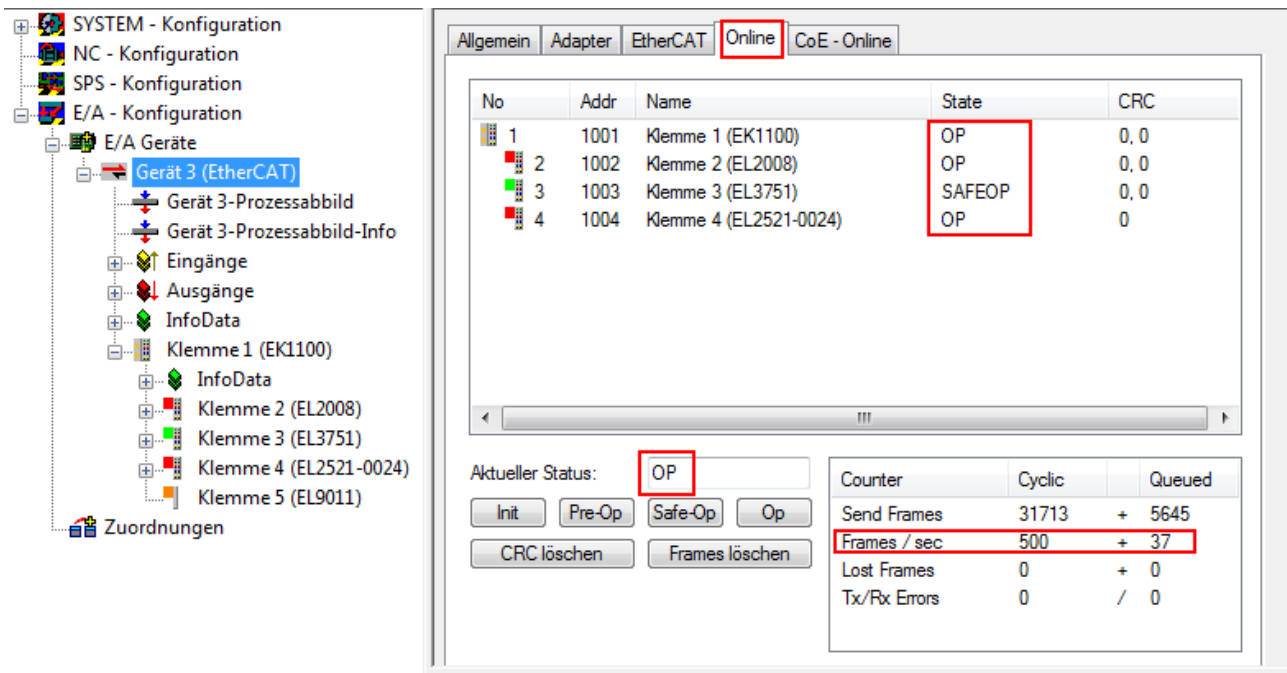
Problembehandlung

Beim Scannen können verschiedene Effekte auftreten.

- es wird ein **unbekanntes Gerät** entdeckt, d. h. ein EtherCAT Slave für den keine ESI-XML-Beschreibung vorliegt.
In diesem Fall bietet der System Manager an, die im Gerät eventuell vorliegende ESI auszulesen. Lesen Sie dazu das Kapitel „Hinweise zu ESI/XML“.
- **Teilnehmer werden nicht richtig erkannt**
Ursachen können sein
 - fehlerhafte Datenverbindungen, es treten Datenverluste während des Scans auf
 - Slave hat ungültige Gerätebeschreibung
 Es sind die Verbindungen und Teilnehmer gezielt zu überprüfen, z. B. durch den Emergency Scan.
Der Scan ist dann erneut vorzunehmen.



Abb. 66: Fehlerhafte Erkennung

Im System Manager werden solche Geräte evtl. als EK0000 oder unbekannte Geräte angelegt. Ein Betrieb ist nicht möglich bzw. sinnvoll.

Scan über bestehender Konfiguration

HINWEIS

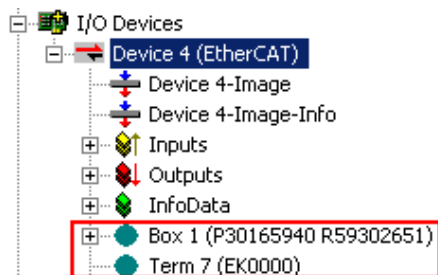
Veränderung der Konfiguration nach Vergleich

Bei diesem Scan werden z. Z. (TwinCAT 2.11 bzw. 3.1) nur die Geräteeigenschaften Vendor (Hersteller), Geräte-Name und Revision verglichen! Ein „ChangeTo“ oder „Copy“ sollte nur im Hinblick auf die Beckhoff IO-Kompatibilitätsregel (s. o.) nur mit Bedacht vorgenommen werden. Das Gerät wird dann in der Konfiguration gegen die vorgefundene Revision ausgetauscht, dies kann Einfluss auf unterstützte Prozessdaten und Funktionen haben.

Wird der Scan bei bestehender Konfiguration angestoßen, kann die reale I/O-Umgebung genau der Konfiguration entsprechen oder differieren. So kann die Konfiguration verglichen werden.



Abb. 67: Identische Konfiguration (links: TwinCAT 2; rechts TwinCAT 3)

Sind Unterschiede feststellbar, werden diese im Korrekturdialog angezeigt, die Konfiguration kann umgehend angepasst werden.



Abb. 68: Korrekturdialog

Die Anzeige der „Extended Information“ wird empfohlen, weil dadurch Unterschiede in der Revision sichtbar werden.

Farbe	Erläuterung
grün	Dieser EtherCAT Slave findet seine Entsprechung auf der Gegenseite. Typ und Revision stimmen überein.
blau	Dieser EtherCAT Slave ist auf der Gegenseite vorhanden, aber in einer anderen Revision. Diese andere Revision kann andere Default-Einstellungen der Prozessdaten und andere/zusätzliche Funktionen haben. Ist die gefundene Revision > als die konfigurierte Revision, ist der Einsatz unter Berücksichtigung der Kompatibilität möglich. Ist die gefundene Revision < als die konfigurierte Revision, ist der Einsatz vermutlich nicht möglich. Eventuell unterstützt das vorgefundene Gerät nicht alle Funktionen, die der Master von ihm aufgrund der höheren Revision erwartet.
hellblau	Dieser EtherCAT Slave wird ignoriert (Button „Ignore“)
rot	<ul style="list-style-type: none"> Dieser EtherCAT Slave ist auf der Gegenseite nicht vorhanden Er ist vorhanden, aber in einer anderen Revision, die sich auch in den Eigenschaften von der angegebenen unterscheidet. <p>Auch hier gilt dann das Kompatibilitätsprinzip: Ist die gefundene Revision > als die konfigurierte Revision, ist der Einsatz unter Berücksichtigung der Kompatibilität möglich, da Nachfolger-Geräte die Funktionen der Vorgänger-Geräte unterstützen sollen.</p> <p>Ist die gefundene Revision < als die konfigurierte Revision, ist der Einsatz vermutlich nicht möglich. Eventuell unterstützt das vorgefundene Gerät nicht alle Funktionen, die der Master von ihm aufgrund der höheren Revision erwartet.</p>

i Geräte-Auswahl nach Revision, Kompatibilität

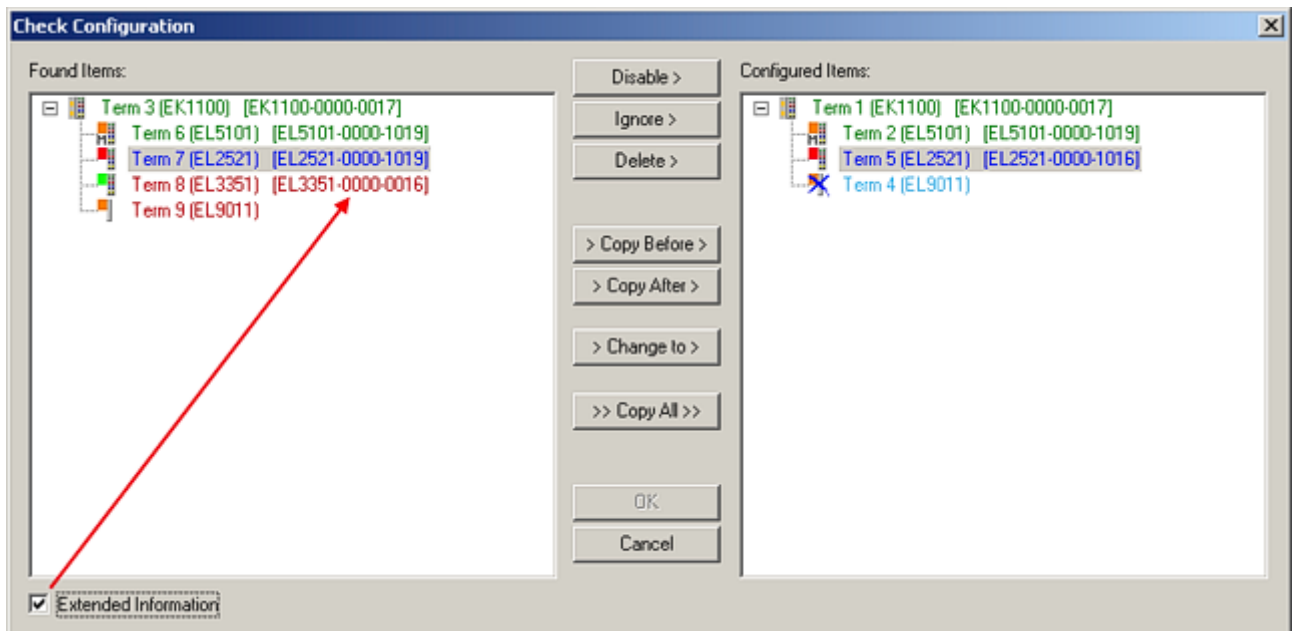
Mit der ESI-Beschreibung wird auch das Prozessabbild, die Art der Kommunikation zwischen Master und Slave/Gerät und ggf. Geräte-Funktionen definiert. Damit muss das reale Gerät (Firmware wenn vorhanden) die Kommunikationsanfragen/-einstellungen des Masters unterstützen. Dies ist abwärtskompatibel der Fall, d. h. neuere Geräte (höhere Revision) sollen es auch unterstützen, wenn der EtherCAT Master sie als eine ältere Revision anspricht. Als Beckhoff-Kompatibilitätsregel für EtherCAT-Klemmen/ Boxen/ EJ-Module ist anzunehmen:

Geräte-Revision in der Anlage >= Geräte-Revision in der Konfiguration

Dies erlaubt auch den späteren Austausch von Geräten ohne Veränderung der Konfiguration (abweichende Vorgaben bei Antrieben möglich).

Beispiel

In der Konfiguration wird eine EL2521-0025-**1018** vorgesehen, dann kann real eine EL2521-0025-**1018** oder höher (-**1019**, -**1020**) eingesetzt werden.



Abb. 69: Name/Revision Klemme

Wenn im TwinCAT System aktuelle ESI-Beschreibungen vorliegen, entspricht der im Auswahldialog als letzte Revision angebotene Stand dem Produktionsstand von Beckhoff. Es wird empfohlen, bei Erstellung einer neuen Konfiguration jeweils diesen letzten Revisionsstand eines Gerätes zu verwenden, wenn aktuell produzierte Beckhoff-Geräte in der realen Applikation verwendet werden. Nur wenn ältere Geräte aus Lagerbeständen in der Applikation verbaut werden sollen, ist es sinnvoll eine ältere Revision einzubinden.

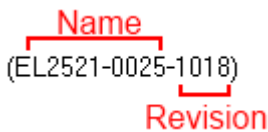

Abb. 70: Korrekturdialog mit Änderungen

Sind alle Änderungen übernommen oder akzeptiert, können sie durch „OK“ in die reale *.tsm-Konfiguration übernommen werden.

Change to Compatible Type

TwinCAT bietet mit „Change to Compatible Type...“ eine Funktion zum Austauschen eines Gerätes unter Beibehaltung der Links in die Task.

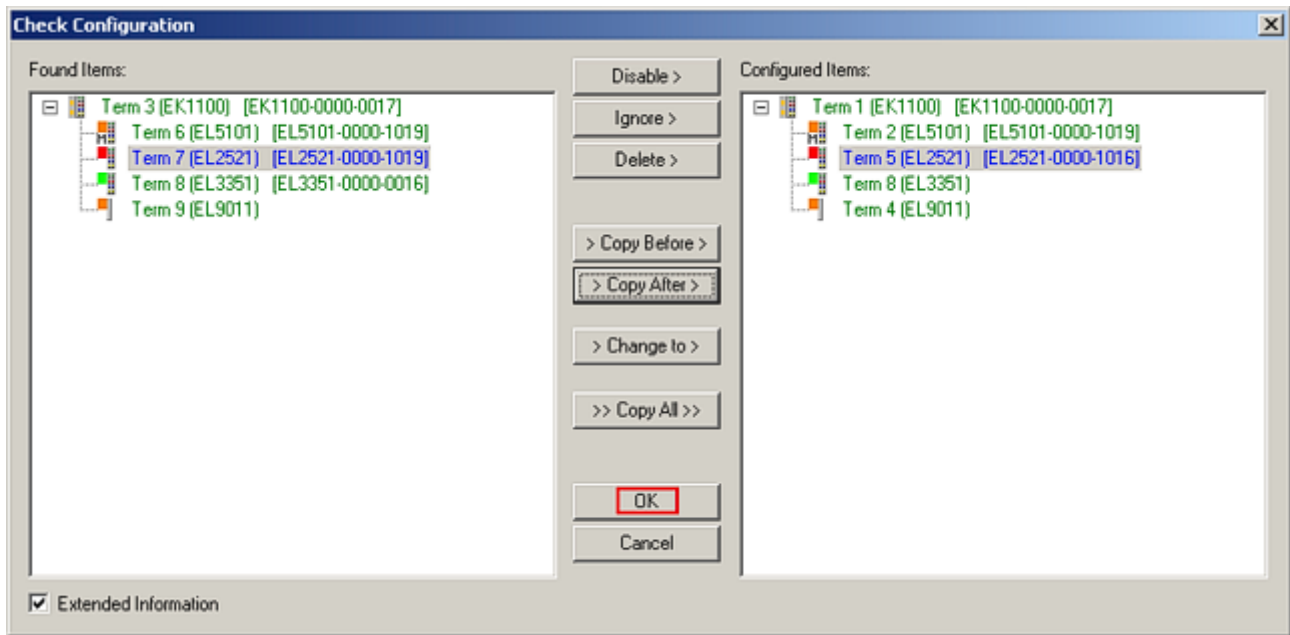

Abb. 71: Dialog „Change to Compatible Type...“ (links: TwinCAT 2; rechts TwinCAT 3)

Folgende Elemente in der ESI eines EtherCAT-Teilnehmers werden von TwinCAT verglichen und als gleich vorausgesetzt, um zu entscheiden, ob ein Gerät als „kompatibel“ angezeigt wird:

- Physics (z.B. RJ45, Ebus...)
- FMMU (zusätzliche sind erlaubt)
- SyncManager (SM, zusätzliche sind erlaubt)
- EoE (Attribute MAC, IP)
- CoE (Attribute SdoInfo, PdoAssign, PdoConfig, PdoUpload, CompleteAccess)
- FoE
- PDO (Prozessdaten: Reihenfolge, SyncUnit SU, SyncManager SM, EntryCount, Entry.Datatype)

Bei Geräten der AX5000-Familie wird diese Funktion intensiv verwendet.

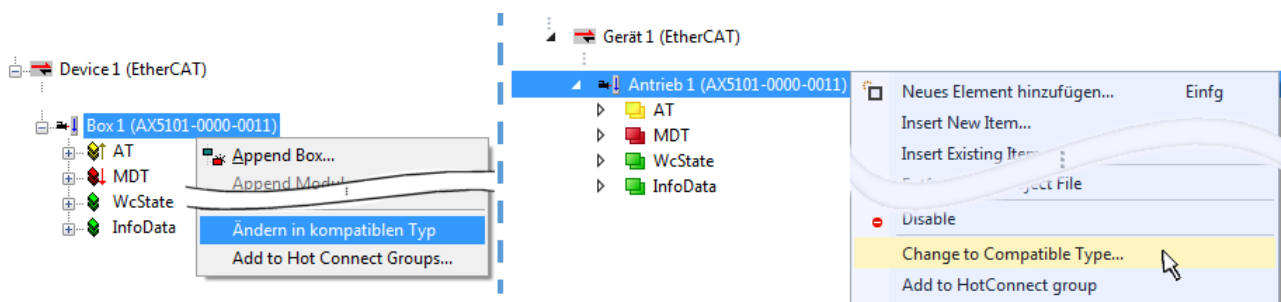
Change to Alternative Type

Der TwinCAT System Manager bietet eine Funktion zum Austauschen eines Gerätes: Change to Alternative Type



Abb. 72: TwinCAT 2 Dialog Change to Alternative Type

Wenn aufgerufen, sucht der System Manager in der bezogenen Geräte-ESI (hier im Beispiel: EL1202-0000) nach dort enthaltenen Angaben zu kompatiblen Geräten. Die Konfiguration wird geändert und gleichzeitig das ESI-EEPROM überschrieben - deshalb ist dieser Vorgang nur im Online-Zustand (ConfigMode) möglich.

5.1.1.7 EtherCAT-Teilnehmerkonfiguration

Klicken Sie im linken Fenster des TwinCAT 2 System Managers bzw. bei der TwinCAT 3 Entwicklungsumgebung im Projektmappen-Explorer auf das Element der Klemme im Baum, die Sie konfigurieren möchten (im Beispiel: Klemme 3: EL3751).

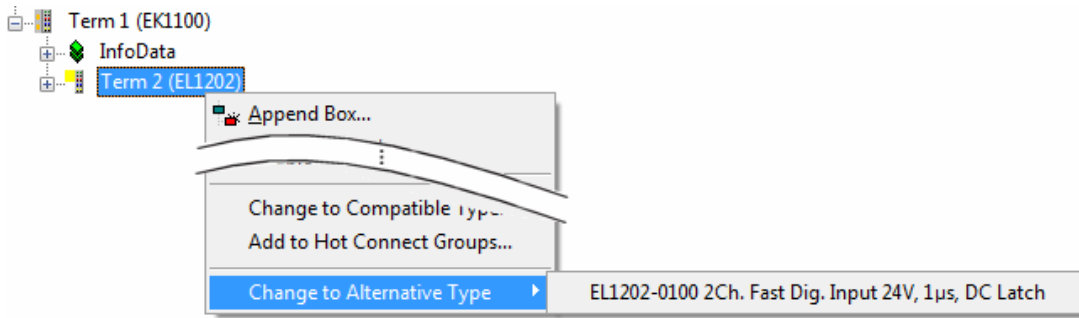

Abb. 73: „Baumzweig“ Element als Klemme EL3751

Im rechten Fenster des System Managers (TwinCAT 2) bzw. der Entwicklungsumgebung (TwinCAT 3) stehen Ihnen nun verschiedene Karteireiter zur Konfiguration der Klemme zur Verfügung. Dabei bestimmt das Maß der Komplexität eines Teilnehmers welche Karteireiter zur Verfügung stehen. So bietet, wie im obigen Beispiel zu sehen, die Klemme EL3751 viele Einstellmöglichkeiten und stellt eine entsprechende Anzahl von Karteireitern zur Verfügung. Im Gegensatz dazu stehen z. B. bei der Klemme EL1004 lediglich die Karteireiter „Allgemein“, „EtherCAT“, „Prozessdaten“ und „Online“ zur Auswahl. Einige Klemmen, wie etwa die EL6695 bieten spezielle Funktionen über einen Karteireiter mit der eigenen Klemmenbezeichnung an, also „EL6695“ in diesem Fall. Ebenfalls wird ein spezieller Karteireiter „Settings“ von Klemmen mit umfangreichen Einstellmöglichkeiten angeboten (z. B. EL3751).

Karteireiter „Allgemein“

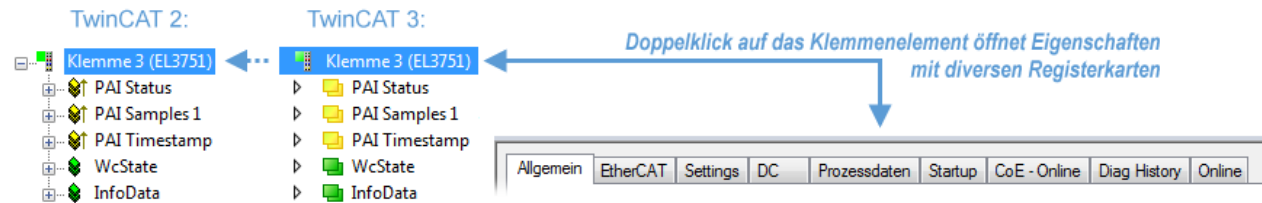

Abb. 74: Karteireiter „Allgemein“

Name	Name des EtherCAT-Geräts
Id	Laufende Nr. des EtherCAT-Geräts
Typ	Typ des EtherCAT-Geräts
Kommentar	Hier können Sie einen Kommentar (z. B. zum Anlagenteil) hinzufügen.
Disabled	Hier können Sie das EtherCAT-Gerät deaktivieren.
Symbole erzeugen	Nur wenn dieses Kontrollkästchen aktiviert ist, können Sie per ADS auf diesen EtherCAT-Slave zugreifen.

Karteireiter „EtherCAT“

Abb. 75: Karteireiter „EtherCAT“

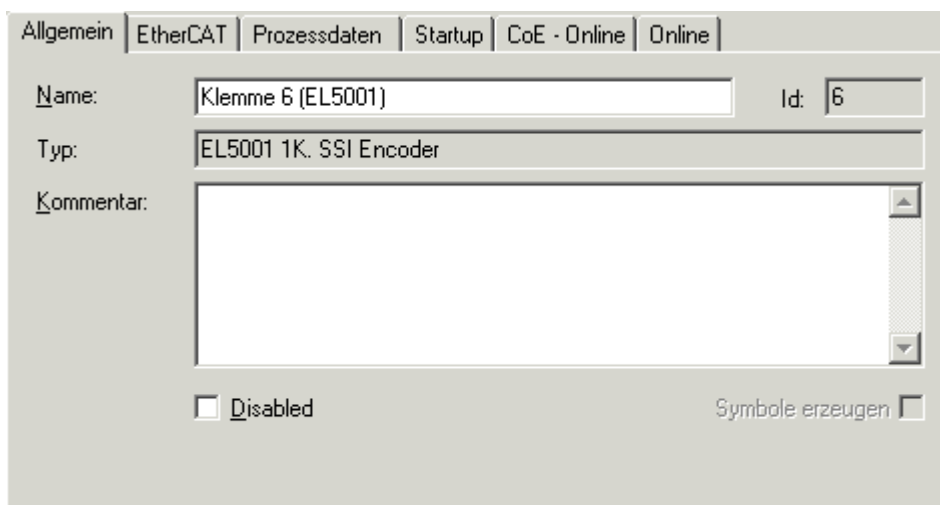
Typ	Typ des EtherCAT-Geräts
Product/Revision	Produkt- und Revisions-Nummer des EtherCAT-Geräts
Auto Inc Adr.	Auto-Inkrement-Adresse des EtherCAT-Geräts. Die Auto-Inkrement-Adresse kann benutzt werden, um jedes EtherCAT-Gerät anhand seiner physikalischen Position im Kommunikationsring zu adressieren. Die Auto-Inkrement-Adressierung wird während der Start-Up-Phase benutzt, wenn der EtherCAT-master die Adressen an die EtherCAT-Geräte vergibt. Bei der Auto-Inkrement-Adressierung hat der erste EtherCAT-Slave im Ring die Adresse 0000 _{hex} und für jeden weiteren Folgenden wird die Adresse um 1 verringert (FFFF _{hex} , FFFE _{hex} usw.).
EtherCAT Adr.	Feste Adresse eines EtherCAT-Slaves. Diese Adresse wird vom EtherCAT-Master während der Start-Up-Phase vergeben. Um den Default-Wert zu ändern, müssen Sie zuvor das Kontrollkästchen links von dem Eingabefeld markieren.
Vorgänger Port	Name und Port des EtherCAT-Geräts, an den dieses Gerät angeschlossen ist. Falls es möglich ist, dieses Gerät mit einem anderen zu verbinden, ohne die Reihenfolge der EtherCAT-Geräte im Kommunikationsring zu ändern, dann ist dieses Kombinationsfeld aktiviert und Sie können das EtherCAT-Gerät auswählen, mit dem dieses Gerät verbunden werden soll.
Weitere Einstellungen	Diese Schaltfläche öffnet die Dialoge für die erweiterten Einstellungen.

Der Link am unteren Rand des Karteireiters führt Sie im Internet auf die Produktseite dieses EtherCAT-Geräts.

Karteireiter „Prozessdaten“

Zeigt die (Allgemeine Slave PDO-) Konfiguration der Prozessdaten an. Die Eingangs- und Ausgangsdaten des EtherCAT-Slaves werden als CANopen Prozess-Daten-Objekte (**P**rocess **D**ata **O**bjects, PDO) dargestellt. Falls der EtherCAT-Slave es unterstützt, ermöglicht dieser Dialog dem Anwender ein PDO über PDO-Zuordnung auszuwählen und den Inhalt des individuellen PDOs zu variieren.



Abb. 76: Karteireiter „Prozessdaten“

Die von einem EtherCAT Slave zyklisch übertragenen Prozessdaten (PDOs) sind die Nutzdaten, die in der Applikation zyklusaktuell erwartet werden oder die an den Slave gesendet werden. Dazu parametriert der EtherCAT Master (Beckhoff TwinCAT) jeden EtherCAT Slave während der Hochlaufphase, um festzulegen, welche Prozessdaten (Größe in Bit/Bytes, Quellort, Übertragungsart) er von oder zu diesem Slave übermitteln möchte. Eine falsche Konfiguration kann einen erfolgreichen Start des Slaves verhindern.

Für Beckhoff EtherCAT Slaves EL, ES, EM, EJ und EP gilt im Allgemeinen:

- Die vom Gerät unterstützten Prozessdaten Input/Output sind in der ESI/XML-Beschreibung herstellereitig definiert. Der TwinCAT EtherCAT Master verwendet die ESI-Beschreibung zur richtigen Konfiguration des Slaves.
- Wenn vorgesehen, können die Prozessdaten im System Manager verändert werden. Siehe dazu die Gerätedokumentation. Solche Veränderungen können sein: Ausblenden eines Kanals, Anzeige von zusätzlichen zyklischen Informationen, Anzeige in 16 Bit statt in 8 Bit Datenumfang usw.
- Die Prozessdateninformationen liegen bei so genannten „intelligenten“ EtherCAT-Geräten ebenfalls im CoE-Verzeichnis vor. Beliebige Veränderungen in diesem CoE-Verzeichnis, die zu abweichenden PDO-Einstellungen führen, verhindern jedoch das erfolgreiche Hochlaufen des Slaves. Es wird davon abgeraten, andere als die vorgesehene Prozessdaten zu konfigurieren, denn die Geräte-Firmware (wenn vorhanden) ist auf diese PDO-Kombinationen abgestimmt.

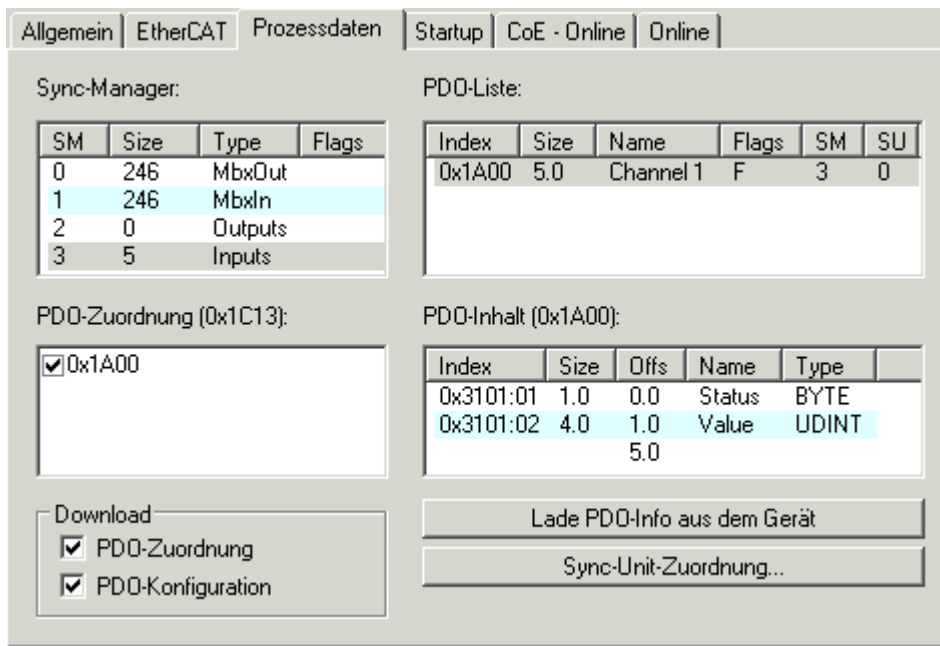
Ist laut Gerätedokumentation eine Veränderung der Prozessdaten zulässig, kann dies wie folgt vorgenommen werden, s. Abb. *Konfigurieren der Prozessdaten*.

- A: Wählen Sie das zu konfigurierende Gerät
- B: Wählen Sie im Reiter „Process Data“ den Input- oder Output-Syncmanager (C)
- D: die PDOs können an- bzw. abgewählt werden
- H: die neuen Prozessdaten sind als link-fähige Variablen im System Manager sichtbar
Nach einem Aktivieren der Konfiguration und TwinCAT-Neustart (bzw. Neustart des EtherCAT Masters) sind die neuen Prozessdaten aktiv.
- E: wenn ein Slave dies unterstützt, können auch Input- und Output-PDO gleichzeitig durch Anwahl eines so genannten PDO-Satzes („Predefined PDO-settings“) verändert werden.



Abb. 77: Konfigurieren der Prozessdaten

i Manuelle Veränderung der Prozessdaten

In der PDO-Übersicht kann laut ESI-Beschreibung ein PDO als „fixed“ mit dem Flag „F“ gekennzeichnet sein (Abb. Konfigurieren der Prozessdaten, J). Solche PDOs können prinzipiell nicht in ihrer Zusammenstellung verändert werden, auch wenn TwinCAT den entsprechenden Dialog anbietet („Edit“). Insbesondere können keine beliebigen CoE-Inhalte als zyklische Prozessdaten eingeblendet werden. Dies gilt im Allgemeinen auch für den Fall, dass ein Gerät den Download der PDO Konfiguration „G“ unterstützt. Bei falscher Konfiguration verweigert der EtherCAT Slave üblicherweise den Start und Wechsel in den OP-State. Eine Logger-Meldung wegen „invalid SM cfg“ wird im System Manager ausgegeben: Diese Fehlermeldung „invalid SM IN cfg“ oder „invalid SM OUT cfg“ bietet gleich einen Hinweis auf die Ursache des fehlgeschlagenen Starts.

Eine detaillierte Beschreibung [▶ 73] befindet sich am Ende dieses Kapitels.

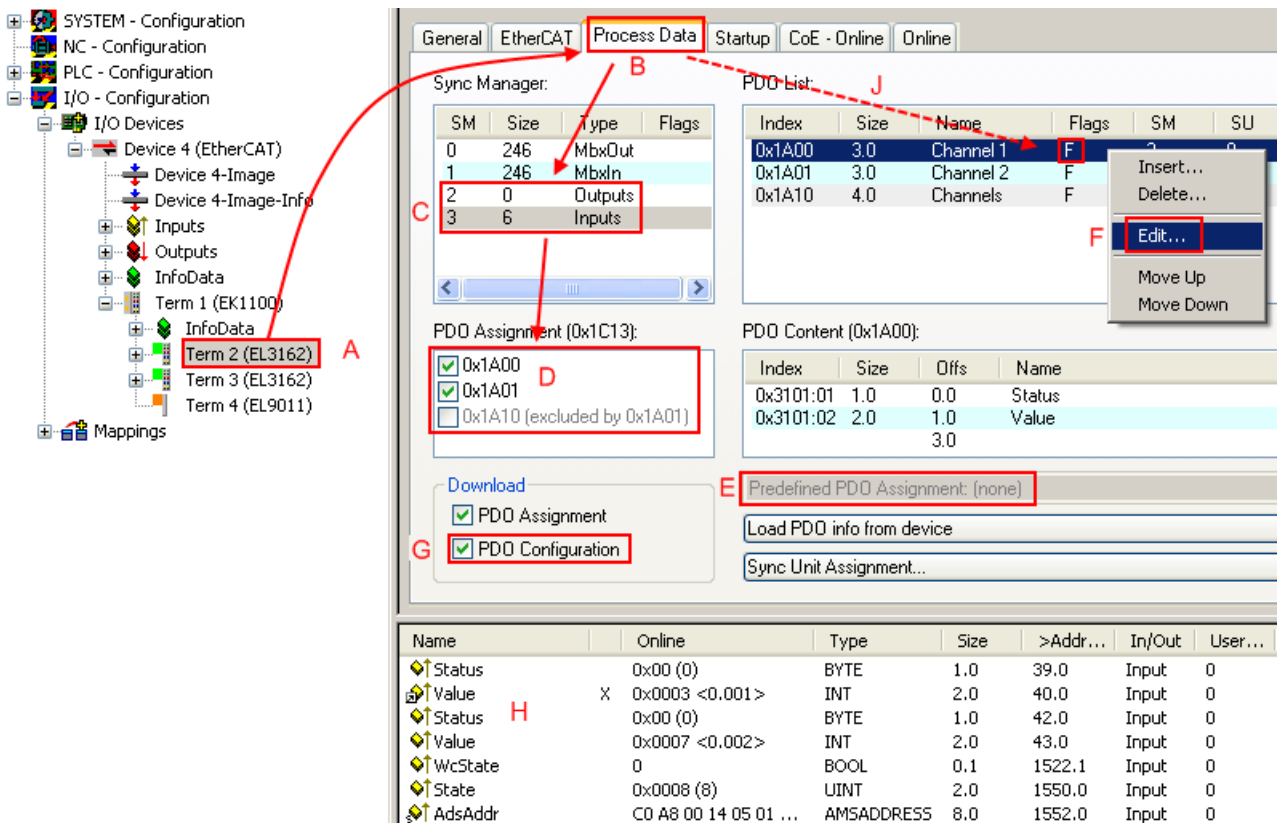
Karteireiter „Startup“

Der Karteireiter *Startup* wird angezeigt, wenn der EtherCAT-Slave eine Mailbox hat und das Protokoll *CANopen over EtherCAT* (CoE) oder das Protokoll *Servo drive over EtherCAT* unterstützt. Mit Hilfe dieses Karteireiters können Sie betrachten, welche Download-Requests während des Startups zur Mailbox gesendet werden. Es ist auch möglich neue Mailbox-Requests zur Listenanzeige hinzuzufügen. Die Download-Requests werden in derselben Reihenfolge zum Slave gesendet, wie sie in der Liste angezeigt werden.



Abb. 78: Karteireiter „Startup“

Spalte	Beschreibung
Transition	Übergang, in den der Request gesendet wird. Dies kann entweder <ul style="list-style-type: none"> • der Übergang von Pre-Operational to Safe-Operational (PS) oder • der Übergang von Safe-Operational to Operational (SO) sein. Wenn der Übergang in „<>“ eingeschlossen ist (z. B. <PS>), dann ist der Mailbox Request fest und kann vom Anwender nicht geändert oder gelöscht werden.
Protokoll	Art des Mailbox-Protokolls
Index	Index des Objekts
Data	Datum, das zu diesem Objekt heruntergeladen werden soll.
Kommentar	Beschreibung des zu der Mailbox zu sendenden Requests

- Move Up** Diese Schaltfläche bewegt den markierten Request in der Liste um eine Position nach oben.
- Move Down** Diese Schaltfläche bewegt den markierten Request in der Liste um eine Position nach unten.
- New** Diese Schaltfläche fügt einen neuen Mailbox-Download-Request, der während des Startups gesendet werden soll hinzu.
- Delete** Diese Schaltfläche löscht den markierten Eintrag.
- Edit** Diese Schaltfläche editiert einen existierenden Request.

Karteireiter „CoE - Online“

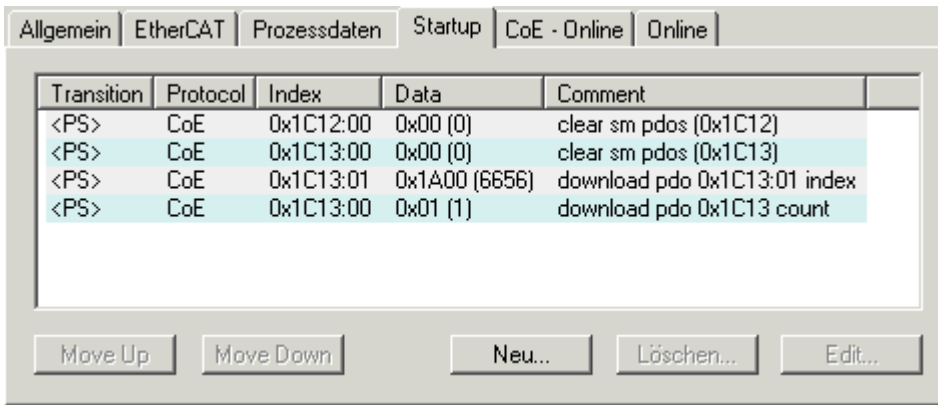
Wenn der EtherCAT-Slave das Protokoll *CANopen over EtherCAT* (CoE) unterstützt, wird der zusätzliche Karteireiter *CoE - Online* angezeigt. Dieser Dialog listet den Inhalt des Objektverzeichnisses des Slaves auf (SDO-Upload) und erlaubt dem Anwender den Inhalt eines Objekts dieses Verzeichnisses zu ändern. Details zu den Objekten der einzelnen EtherCAT-Geräte finden Sie in den gerätespezifischen Objektbeschreibungen.



Abb. 79: Karteireiter „CoE - Online“

Darstellung der Objekt-Liste

Spalte	Beschreibung	
Index	Index und Subindex des Objekts	
Name	Name des Objekts	
Flags	RW	Das Objekt kann ausgelesen und Daten können in das Objekt geschrieben werden (Read/Write)
	RO	Das Objekt kann ausgelesen werden, es ist aber nicht möglich Daten in das Objekt zu schreiben (Read only)
	P	Ein zusätzliches P kennzeichnet das Objekt als Prozessdatenobjekt.
Wert	Wert des Objekts	

- Update List** Die Schaltfläche *Update List* aktualisiert alle Objekte in der Listenanzeige
- Auto Update** Wenn dieses Kontrollkästchen angewählt ist, wird der Inhalt der Objekte automatisch aktualisiert.
- Advanced** Die Schaltfläche *Advanced* öffnet den Dialog *Advanced Settings*. Hier können Sie festlegen, welche Objekte in der Liste angezeigt werden.

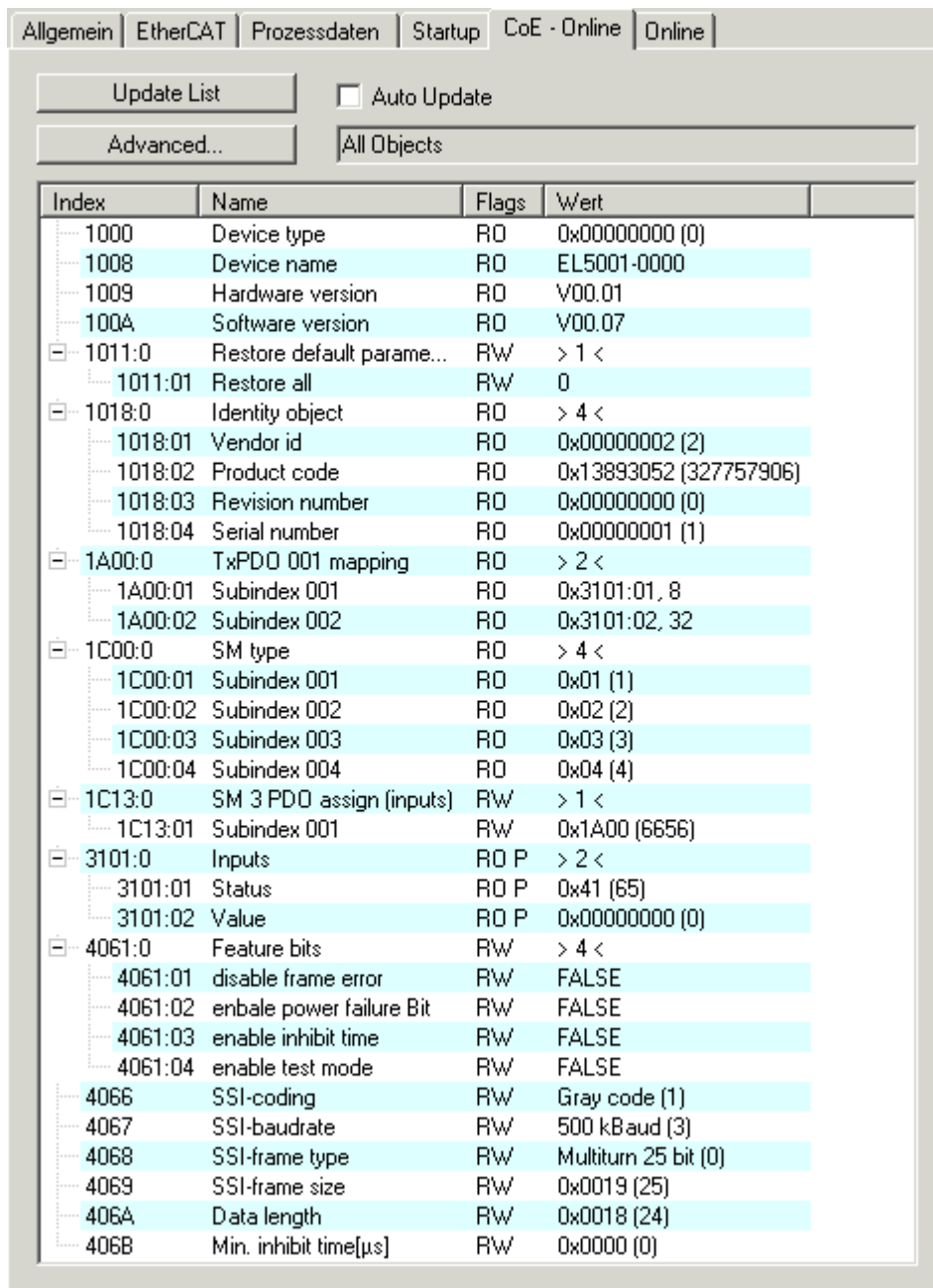

Abb. 80: Dialog „Advanced settings“

- Online - über SDO-Information** Wenn dieses Optionsfeld angewählt ist, wird die Liste der im Objektverzeichnis des Slaves enthaltenen Objekte über SDO-Information aus dem Slave hochgeladen. In der untenstehenden Liste können Sie festlegen welche Objekt-Typen hochgeladen werden sollen.
- Offline - über EDS-Datei** Wenn dieses Optionsfeld angewählt ist, wird die Liste der im Objektverzeichnis enthaltenen Objekte aus einer EDS-Datei gelesen, die der Anwender bereitstellt.

Karteireiter „Online“

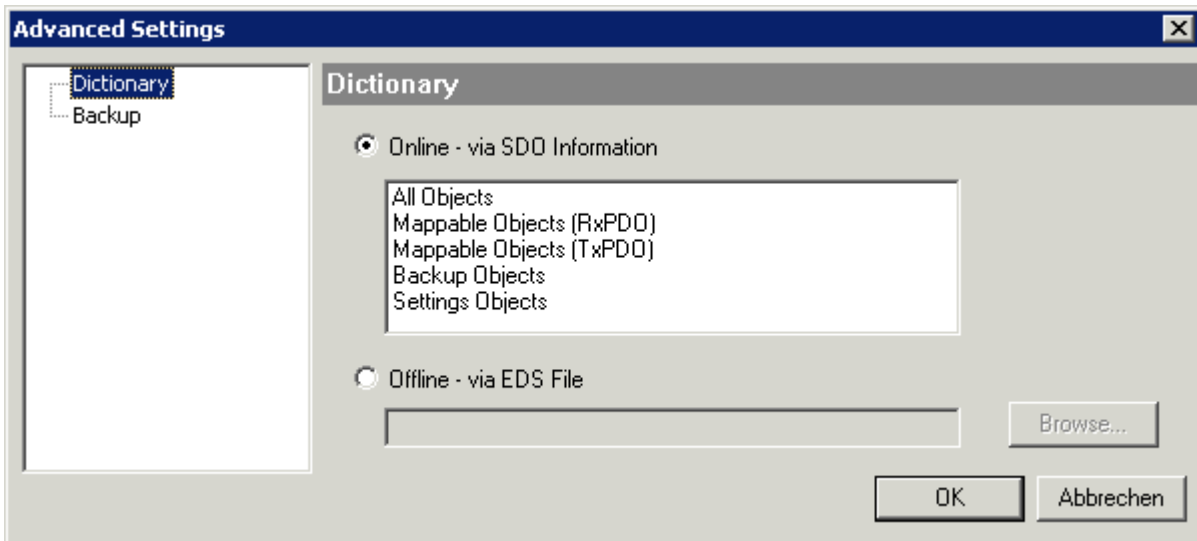

Abb. 81: Karteireiter „Online“

Status Maschine

- Init** Diese Schaltfläche versucht das EtherCAT-Gerät auf den Status *Init* zu setzen.
- Pre-Op** Diese Schaltfläche versucht das EtherCAT-Gerät auf den Status *Pre-Operational* zu setzen.
- Op** Diese Schaltfläche versucht das EtherCAT-Gerät auf den Status *Operational* zu setzen.
- Bootstrap** Diese Schaltfläche versucht das EtherCAT-Gerät auf den Status *Bootstrap* zu setzen.
- Safe-Op** Diese Schaltfläche versucht das EtherCAT-Gerät auf den Status *Safe-Operational* zu setzen.
- Fehler löschen** Diese Schaltfläche versucht die Fehleranzeige zu löschen. Wenn ein EtherCAT-Slave beim Statuswechsel versagt, setzt er eine Fehler-Flag.
Beispiel: ein EtherCAT-Slave ist im Zustand PREOP (Pre-Operational). Nun fordert der Master den Zustand SAFEOP (Safe-Operational) an. Wenn der Slave nun beim Zustandswechsel versagt, setzt er das Fehler-Flag. Der aktuelle Zustand wird nun als ERR PREOP angezeigt. Nach Drücken der Schaltfläche *Fehler löschen* ist das Fehler-Flag gelöscht und der aktuelle Zustand wird wieder als PREOP angezeigt.
- Aktueller Status** Zeigt den aktuellen Status des EtherCAT-Geräts an.
- Angefordertes Status** Zeigt den für das EtherCAT-Gerät angeforderten Status an.

DLL-Status

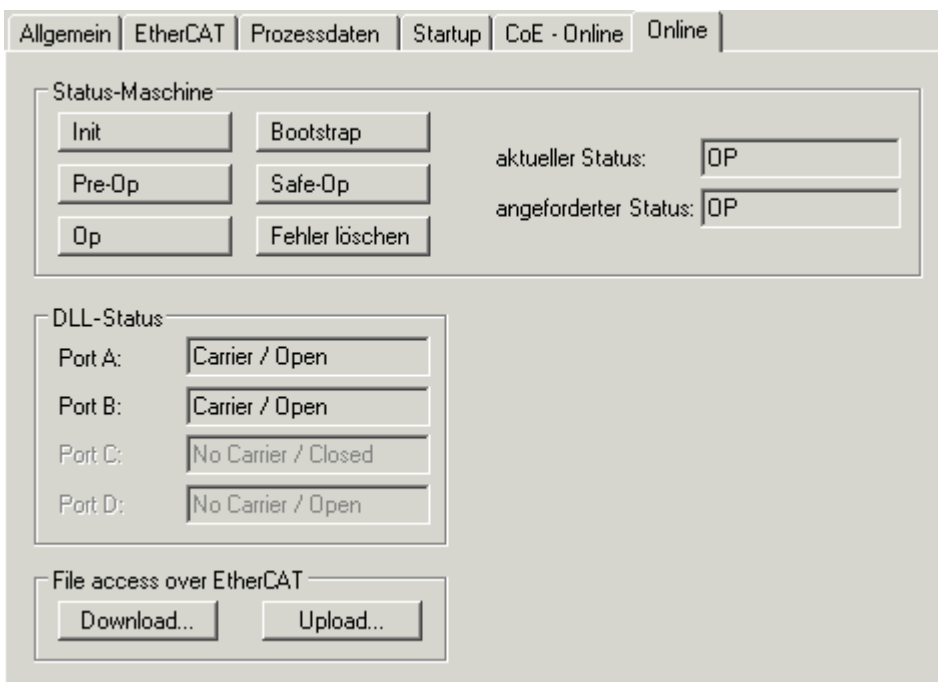
Zeigt den DLL-Status (Data-Link-Layer-Status) der einzelnen Ports des EtherCAT-Slaves an. Der DLL-Status kann vier verschiedene Zustände annehmen:

Status	Beschreibung
No Carrier / Open	Kein Carrier-Signal am Port vorhanden, der Port ist aber offen.
No Carrier / Closed	Kein Carrier-Signal am Port vorhanden und der Port ist geschlossen.
Carrier / Open	Carrier-Signal ist am Port vorhanden und der Port ist offen.
Carrier / Closed	Carrier-Signal ist am Port vorhanden, der Port ist aber geschlossen.

File Access over EtherCAT

- Download** Mit dieser Schaltfläche können Sie eine Datei zum EtherCAT-Gerät schreiben.
- Upload** Mit dieser Schaltfläche können Sie eine Datei vom EtherCAT-Gerät lesen.

Karteireiter „DC“ (Distributed Clocks)



Abb. 82: Karteireiter „DC“ (Distributed Clocks)

Betriebsart	Auswahlmöglichkeiten (optional): <ul style="list-style-type: none"> • FreeRun • SM-Synchron • DC-Synchron (Input based) • DC-Synchron
Erweiterte Einstellungen...	Erweiterte Einstellungen für die Nachregelung der echtzeitbestimmende TwinCAT-Uhr

Detaillierte Informationen zu Distributed Clocks sind unter <http://infosys.beckhoff.de> angegeben:

Feldbuskomponenten → EtherCAT-Klemmen → EtherCAT System Dokumentation → Distributed Clocks

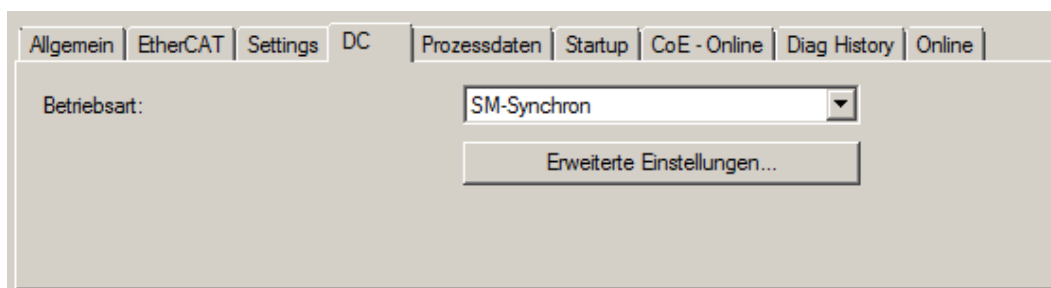
5.1.1.7.1 Detaillierte Beschreibung des Karteireiters „Prozessdaten“

Sync-Manager

Listet die Konfiguration der Sync-Manager (SM) auf.

Wenn das EtherCAT-Gerät eine Mailbox hat, wird der SM0 für den Mailbox-Output (MbxOut) und der SM1 für den Mailbox-Input (MbxIn) benutzt.

Der SM2 wird für die Ausgangsprozessdaten (Outputs) und der SM3 (Inputs) für die Eingangsprozessdaten benutzt.

Wenn ein Eintrag ausgewählt ist, wird die korrespondierende PDO-Zuordnung in der darunter stehenden Liste *PDO-Zuordnung* angezeigt.

PDO-Zuordnung

PDO-Zuordnung des ausgewählten Sync-Managers. Hier werden alle für diesen Sync-Manager-Typ definierten PDOs aufgelistet:

- Wenn in der Sync-Manager-Liste der Ausgangs-Sync-Manager (Outputs) ausgewählt ist, werden alle RxPDOs angezeigt.
- Wenn in der Sync-Manager-Liste der Eingangs-Sync-Manager (Inputs) ausgewählt ist, werden alle TxPDOs angezeigt.

Die markierten Einträge sind die PDOs, die an der Prozessdatenübertragung teilnehmen. Diese PDOs werden in der Baumdarstellung des System-Managers als Variablen des EtherCAT-Geräts angezeigt. Der Name der Variable ist identisch mit dem Parameter *Name* des PDO, wie er in der PDO-Liste angezeigt wird. Falls ein Eintrag in der PDO-Zuordnungsliste deaktiviert ist (nicht markiert und ausgegraut), zeigt dies an, dass dieser Eintrag von der PDO-Zuordnung ausgenommen ist. Um ein ausgegrautes PDO auswählen zu können, müssen Sie zuerst das aktuell angewählte PDO abwählen.

● Aktivierung der PDO-Zuordnung



- ✓ Wenn Sie die PDO-Zuordnung geändert haben, muss zur Aktivierung der neuen PDO-Zuordnung

a) der EtherCAT-Slave einmal den Statusübergang PS (von Pre-Operational zu Safe-Operational) durchlaufen (siehe [Karteireiter Online \[► 71\]](#))

b) der System-Manager die EtherCAT-Slaves neu laden

(Schaltfläche  bei TwinCAT 2 bzw.  bei TwinCAT 3)

PDO-Liste

Liste aller von diesem EtherCAT-Gerät unterstützten PDOs. Der Inhalt des ausgewählten PDOs wird der Liste *PDO-Content* angezeigt. Durch Doppelklick auf einen Eintrag können Sie die Konfiguration des PDO ändern.

Spalte	Beschreibung	
Index	Index des PDO.	
Size	Größe des PDO in Byte.	
Name	Name des PDO. Wenn dieses PDO einem Sync-Manager zugeordnet ist, erscheint es als Variable des Slaves mit diesem Parameter als Namen.	
Flags	F	Fester Inhalt: Der Inhalt dieses PDO ist fest und kann nicht vom System-Manager geändert werden.
	M	Obligatorisches PDO (Mandatory). Dieses PDO ist zwingend erforderlich und muss deshalb einem Sync-Manager zugeordnet werden! Als Konsequenz können Sie dieses PDO nicht aus der Liste <i>PDO-Zuordnungen</i> streichen
SM	Sync-Manager, dem dieses PDO zugeordnet ist. Falls dieser Eintrag leer ist, nimmt dieses PDO nicht am Prozessdatenverkehr teil.	
SU	Sync-Unit, der dieses PDO zugeordnet ist.	

PDO-Inhalt

Zeigt den Inhalt des PDOs an. Falls das Flag F (fester Inhalt) des PDOs nicht gesetzt ist, können Sie den Inhalt ändern.

Download

Falls das Gerät intelligent ist und über eine Mailbox verfügt, können die Konfiguration des PDOs und die PDO-Zuordnungen zum Gerät herunter geladen werden. Dies ist ein optionales Feature, das nicht von allen EtherCAT-Slaves unterstützt wird.

PDO-Zuordnung

Falls dieses Kontrollkästchen angewählt ist, wird die PDO-Zuordnung die in der PDO-Zuordnungsliste konfiguriert ist beim Startup zum Gerät herunter geladen. Die notwendigen, zum Gerät zu sendenden Kommandos können in auf dem Karteireiter [Startup](#) [► 68] betrachtet werden.

PDO-Konfiguration

Falls dieses Kontrollkästchen angewählt ist, wird die Konfiguration des jeweiligen PDOs (wie sie in der PDO-Liste und der Anzeige PDO-Inhalt angezeigt wird) zum EtherCAT-Slave herunter geladen.

5.1.1.8 Import/Export von EtherCAT-Teilnehmern mittels SCI und XTI

SCI und XTI Export/Import – Handling von benutzerdefiniert veränderten EtherCAT Slaves

5.1.1.8.1 Grundlagen

Ein EtherCAT Slave wird grundlegend durch folgende „Elemente“ parametrisiert:

- Zyklische Prozessdaten (PDO)
- Synchronisierung (Distributed Clocks, FreeRun, SM-Synchron)
- CoE-Parameter (azyklisches Objektverzeichnis)

Hinweis: je nach Slave sind nicht alle drei Elemente vorhanden.

Zum besseren Verständnis der Export/Import-Funktion wird der übliche Ablauf bei der IO-Konfiguration betrachtet:

- Der Anwender/Programmierer bearbeitet die IO-Konfiguration, d.h. die Gesamtheit der Input/Output-Geräte, wie etwa Antriebe, die an den verwendeten Feldbussen anliegen, in der TwinCAT-Systemumgebung.
Hinweis: Im Folgenden werden nur EtherCAT-Konfigurationen in der TwinCAT-Systemumgebung betrachtet.

- Der Anwender fügt z.B. manuell Geräte in eine Konfiguration ein oder führt einen Scan auf dem Online-System durch.
- Er erhält dadurch die IO-System-Konfiguration.
- Beim Einfügen erscheint der Slave in der System-Konfiguration in der vom Hersteller vorgesehenen Standard-Konfiguration, bestehend aus Standard-PDO, default-Synchronisierungsmethode und CoE-StartUp-Parameter wie in der ESI (XML Gerätebeschreibung) definiert ist.
- Im Bedarfsfall können dann, entsprechend der jeweiligen Gerätedokumentation, Elemente der Slave-Konfiguration verändert werden, z.B. die PDO-Konfiguration oder die Synchronisierungsmethode.

Nun kann der Bedarf entstehen, den veränderten Slave derartig in anderen Projekten wiederzuverwenden, ohne darin äquivalente Konfigurationsveränderungen an dem Slave nochmals vornehmen zu müssen. Um dies zu bewerkstelligen, ist wie folgt vorzugehen:

- Export der Slave-Konfiguration aus dem Projekt,
- Ablage und Transport als Datei,
- Import in ein anderes EtherCAT-Projekt.

Dazu bietet TwinCAT zwei Methoden:

- innerhalb der TwinCAT-Umgebung: Export/Import als **x**ti-Datei oder
- außerhalb, d.h. TwinCAT-Grenzen überschreitend: Export/Import als **s**ci-Datei.

Zur Veranschaulichung im Folgenden ein Beispiel: eine EL3702-Klemme in Standard-Einstellung wird auf 2-fach Oversampling umgestellt (blau) und das optionale PDO „StartTimeNextLatch“ wahlweise hinzugefügt (rot):

The screenshot shows the TwinCAT configuration interface for 'TwinCAT Project34'. The 'Process Data' tab is active, showing the 'PDO List' and 'PDO Assignment' sections. Red arrows indicate the following connections:

- From the 'Process Data' tab to the 'PDO List' table.
- From the 'PDO List' table (row 0x1A02) to the 'PDO Assignment' list (entry 0x1A02).
- From the 'PDO Assignment' list (entry 0x1B10) to the 'Name' table (entry 'StartTimeNextLa...').
- From the 'Name' table (entry 'Ch1 Value') to the 'Term 2 (EL3702)' configuration tree.

The 'PDO List' table contains the following data:

Index	Size	Name
0x1B00	2.0	Ch1 CycleCount
0x1A00	2.0	Ch1 Sample 0
0x1A01	2.0	Ch1 Sample 1
0x1A02	2.0	Ch1 Sample 2
0x1A03	2.0	Ch1 Sample 3
0x1A04	2.0	Ch1 Sample 4
0x1A05	2.0	Ch1 Sample 5

The 'PDO Assignment (0x1C12):' list contains the following data:

Index	Assignment
0x1AE0	<input type="checkbox"/>
0x1AE1	<input type="checkbox"/>
0x1AE2	<input type="checkbox"/>
0x1AE3	<input type="checkbox"/>
0x1B10	<input checked="" type="checkbox"/>

The 'Name' table contains the following data:

Name	Online	Type	Size	>Addr...
Ch1 CycleCount		UINT	2.0	58.0
Ch1 Value		INT	2.0	60.0
Ch1 Value		INT	2.0	62.0
Ch2 CycleCount		UINT	2.0	64.0
Ch2 Value		INT	2.0	66.0
Ch2 Value		INT	2.0	68.0
StartTimeNextLa...		UDINT	4.0	70.0
WcState		BIT	0.1	1522.2

Die beiden genannten Methoden für den Export und Import der veränderten Klemme werden im Folgenden demonstriert.

5.1.1.8.2 Das Vorgehen innerhalb TwinCAT mit xti-Dateien

Jedes IO Gerät kann einzeln exportiert/abgespeichert werden:

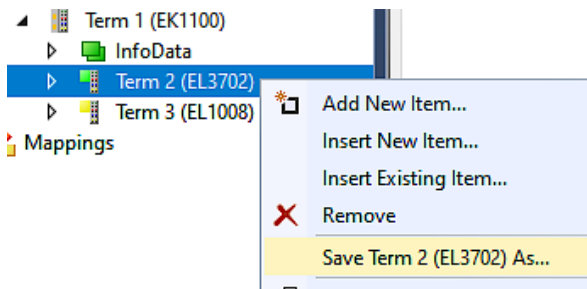

Die xti-Datei kann abgelegt:

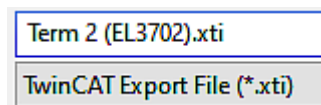

und in einem anderen TwinCAT System über „Insert Existing item“ wieder importiert werden:

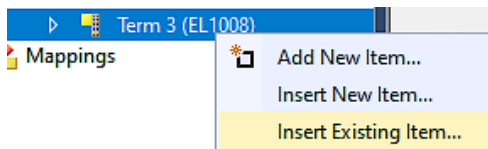

5.1.1.8.3 Das Vorgehen innerhalb und außerhalb TwinCAT mit sci-Datei

Hinweis Verfügbarkeit (2021/01)

Das sog. „SCI-Verfahren“ ist ab TwinCAT 3.1 build 4024.14 verfügbar.

Die Slave Configuration Information (SCI) beschreibt eine bestimmte vollständige Konfiguration für einen EtherCAT Slave (Klemme, Box, Antrieb...) basierend auf den Einstellungsmöglichkeiten der Gerätebeschreibungdatei (ESI, EtherCAT Slave Information). Das heißt, sie umfasst PDO, CoE, Synchronisierung.

Export:

- einzelnes Gerät (auch Mehrfachauswahl möglich) über das Menü auswählen:
TwinCAT → EtherCAT Devices → Export SCI.

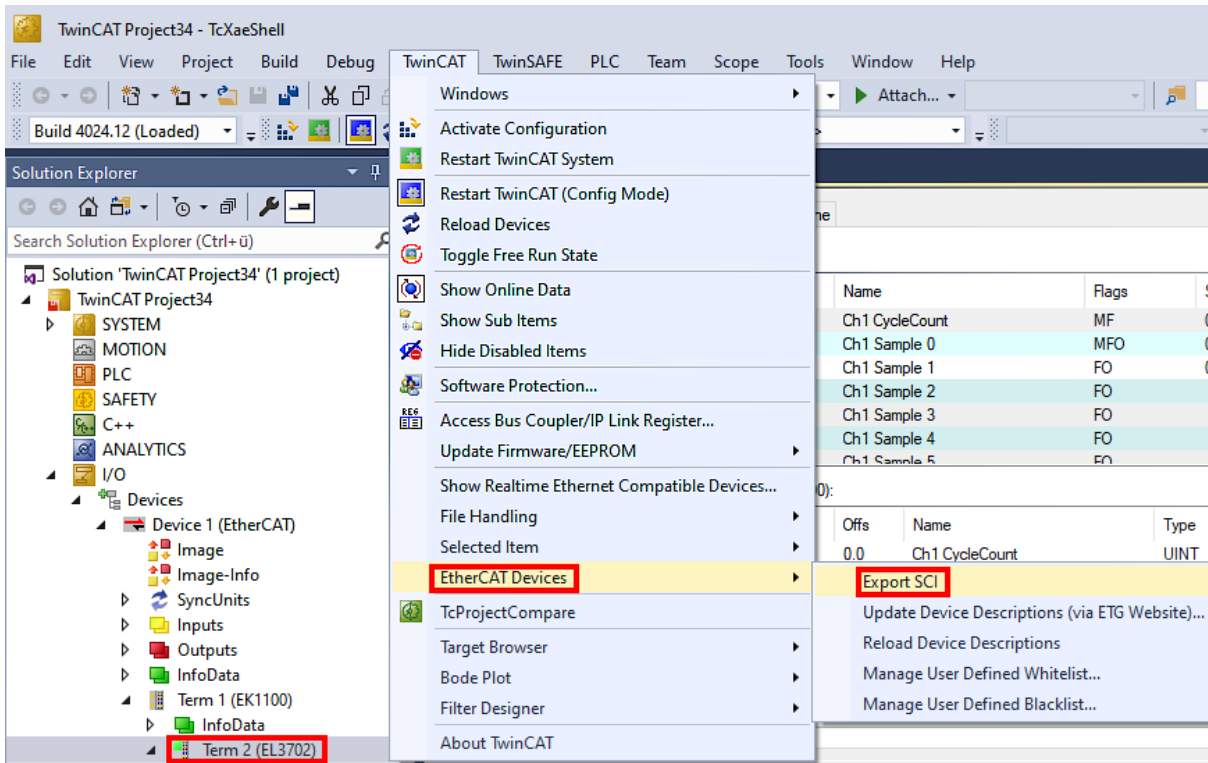

- Falls TwinCAT offline ist (es liegt keine Verbindung zu einer laufenden realen Steuerung vor) kann eine Warnmeldung erscheinen, weil nach Ausführung der Funktion das System den Versuch unternimmt, den EtherCAT Strang neu zu laden, ist in diesem Fall allerdings nicht ergebnisrelevant und kann mit Klick auf „OK“ bestätigt werden:

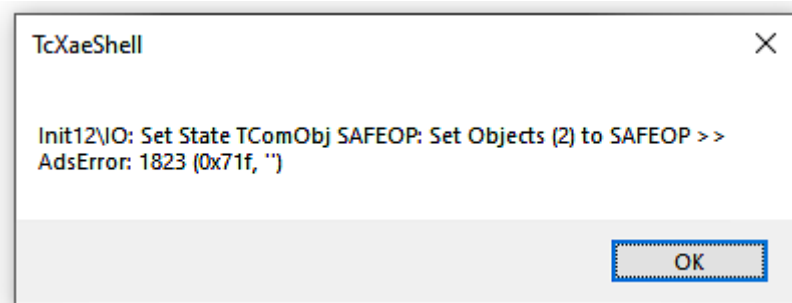

- Im Weiteren kann eine Beschreibung angegeben werden:

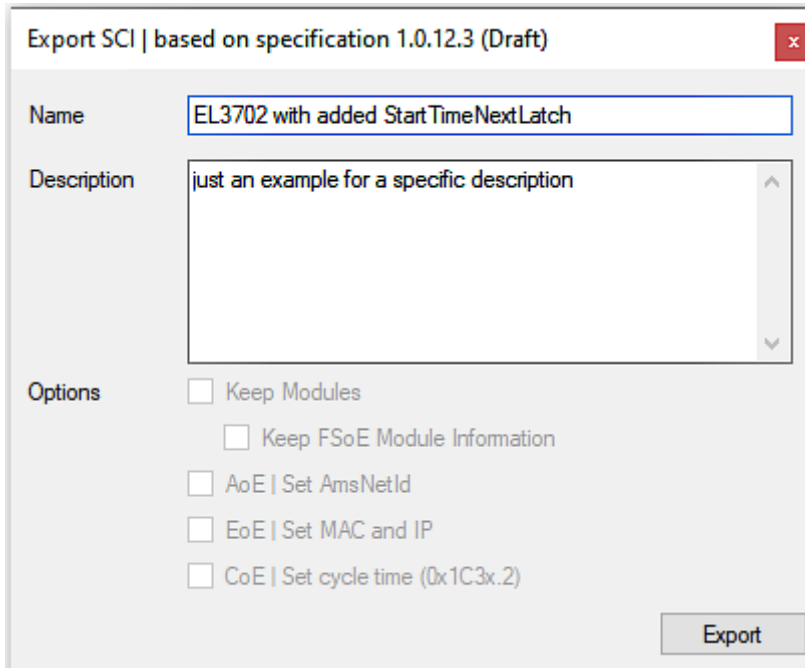

- Erläuterungen zum Dialogfenster:

Name	Name des SCIs, wird vom Anwender vergeben.	
Description	Beschreibung der Slave Konfiguration für den genutzten Anwendungsfall, wird vom Anwender vergeben.	
Options	Keep Modules	Falls ein Slave „Modules/Slots“ unterstützt, kann entschieden werden, ob diese mit exportiert werden sollen oder ob die Modul- und Gerätedaten beim Export zusammengefasst werden.
	AoE Set AmsNetId	Die konfigurierte AmsNetId wird mit exportiert. Üblicherweise ist diese netzwerkabhängig und kann nicht immer vorab bestimmt werden.
	EoE Set MAC and IP	Die konfigurierte virtuelle MAC- und IP- Adresse werden in der SCI gespeichert. Üblicherweise sind diese netzwerkabhängig und können nicht immer vorab bestimmt werden.
	CoE Set cycle time(0x1C3x.2)	Die konfigurierte Zykluszeit wird exportiert. Üblicherweise ist diese netzwerkabhängig und kann nicht immer vorab bestimmt werden.
ESI	Referenz auf die ursprüngliche ESI Datei.	
Export	SCI Datei speichern.	

- Bei Mehrfachauswahl ist eine Listenansicht verfügbar (*Export multiple SCI files*):

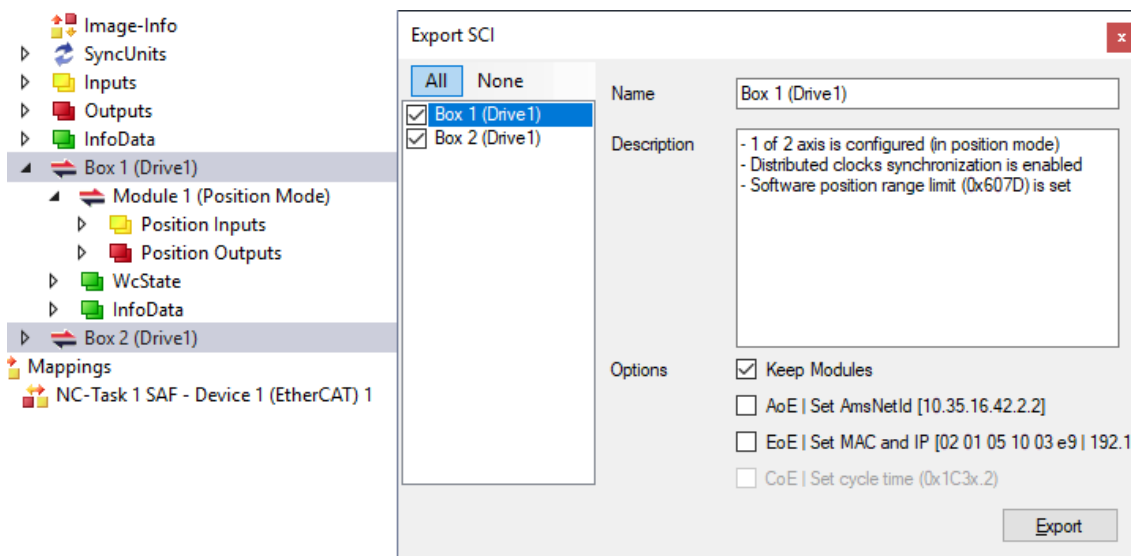

- Auswahl der zu exportierenden Slaves:

- All:
Es werden alle Slaves für den Export selektiert.
- None:
Es werden alle Slaves abgewählt.
- Die sci-Datei kann lokal abgespeichert werden:

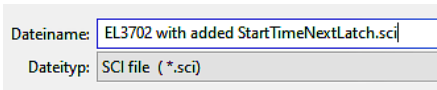

- Es erfolgt der Export:

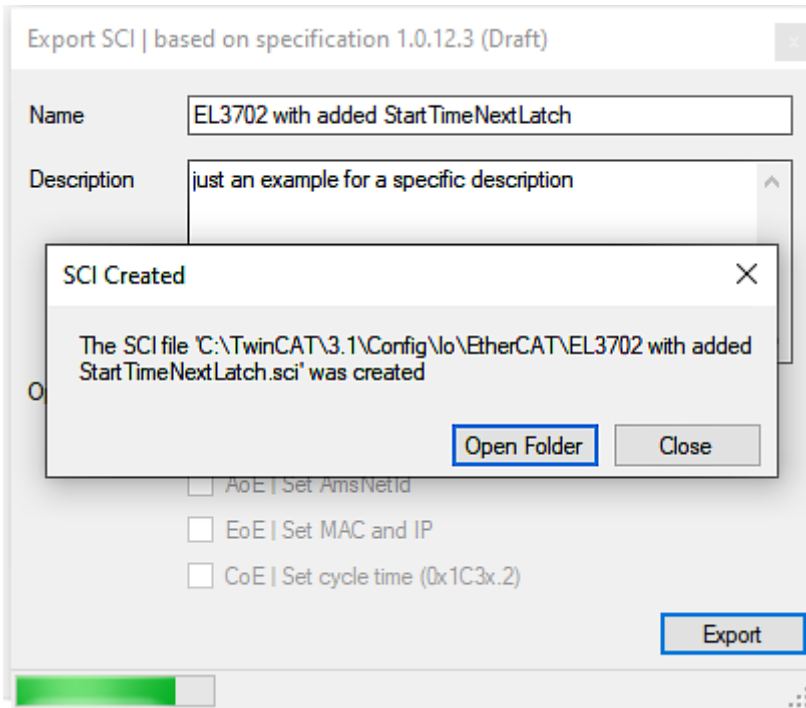

Import

- Eine sci-Beschreibung kann wie jede normale Beckhoff-Gerätebeschreibung manuell in die TwinCAT-Konfiguration eingefügt werden.
- Die sci-Datei muss im TwinCAT-ESI-Pfad liegen, i.d.R. unter:
C:\TwinCAT\3.1\Config\Io\EtherCAT

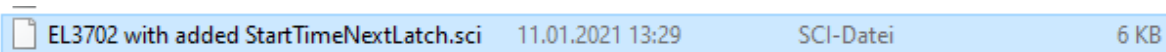

- Öffnen des Auswahl-Dialogs:

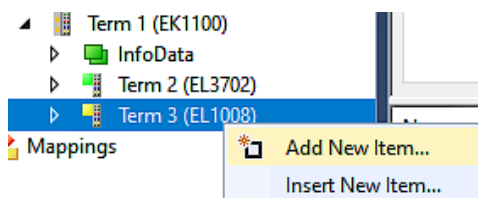

- SCI-Geräte anzeigen und gewünschtes Gerät auswählen und einfügen:

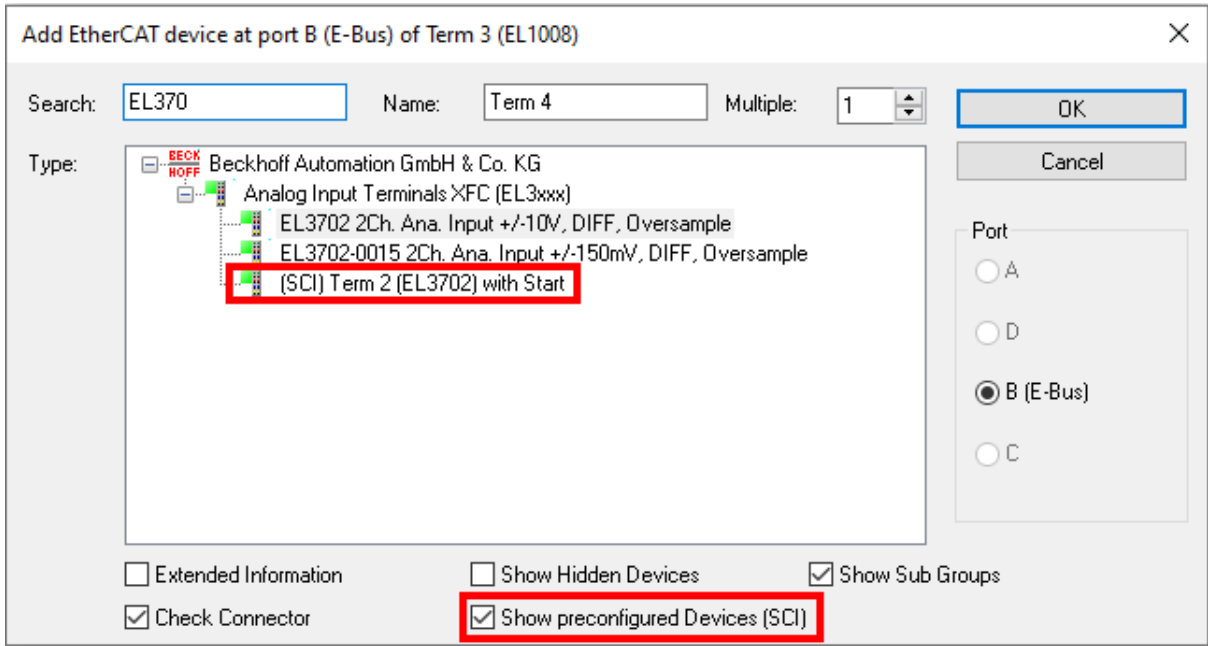

Weitere Hinweise

- Einstellungen für die SCI-Funktion können über den allgemeinen Options Dialog vorgenommen werden (Tools → Options → TwinCAT → Export SCI):

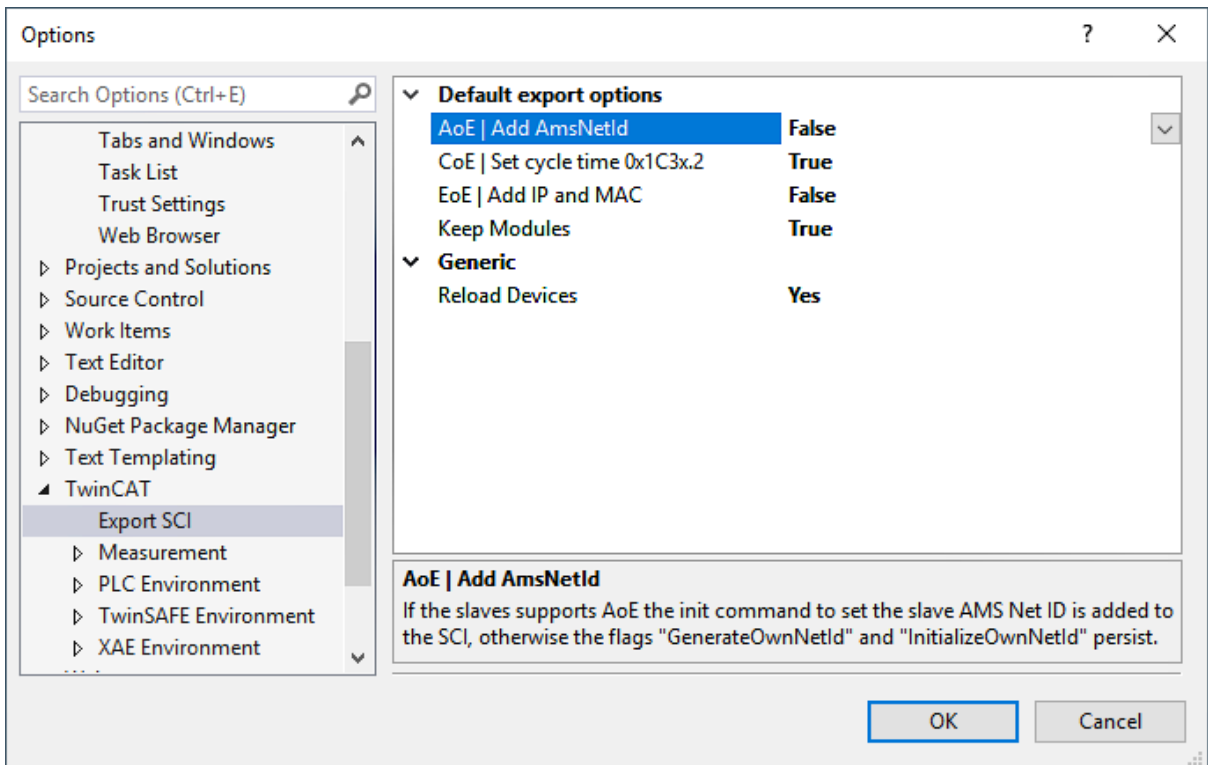

Erläuterung der Einstellungen:

Default export options	AoE Set AmsNetId	Standard Einstellung, ob die konfigurierte AmsNetId exportiert wird.
	CoE Set cycle time(0x1C3x.2)	Standard Einstellung, ob die konfigurierte Zykluszeit exportiert wird.
	EoE Set MAC and IP	Standard Einstellung, ob die konfigurierten MAC- und IP-Adressen exportiert werden.
	Keep Modules	Standard Einstellung, ob die Module bestehen bleiben.
Generic	Reload Devices	Einstellung, ob vor dem SCI Export das Kommando „Reload Devices“ ausgeführt wird. Dies wird dringend empfohlen, um eine konsistente Slave-Konfiguration zu gewährleisten.

SCI-Fehlermeldungen werden bei Bedarf im TwinCAT Logger Output-Fenster angezeigt:

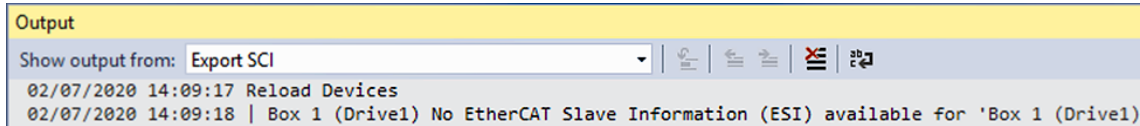

5.1.2 TwinCAT Quickstart

TwinCAT stellt eine Entwicklungsumgebung für Echtzeitsteuerung mit Multi-SPS-System, NC Achsregelung, Programmierung und Bedienung dar. Das gesamte System wird hierbei durch diese Umgebung abgebildet und ermöglicht Zugriff auf eine Programmierumgebung (inkl. Kompilierung) für die Steuerung. Einzelne digitale oder analoge Eingänge bzw. Ausgänge können auch direkt ausgelesen bzw. beschrieben werden, um diese z.B. hinsichtlich ihrer Funktionsweise zu überprüfen.

Weitere Informationen hierzu erhalten Sie unter <http://infosys.beckhoff.de>:

- **EtherCAT Systemhandbuch:**
Feldbuskomponenten → EtherCAT-Klemmen → EtherCAT System Dokumentation → Einrichtung im TwinCAT System Manager
- **TwinCAT 2** → TwinCAT System Manager → E/A- Konfiguration
- Insbesondere zur TwinCAT – Treiberinstallation:
Feldbuskomponenten → Feldbuskarten und Switche → FC900x – PCI-Karten für Ethernet → Installation

Geräte, d. h. „devices“ beinhalten jeweils die Klemmen der tatsächlich aufgebauten Konfiguration. Dabei gibt es grundlegend die Möglichkeit sämtliche Informationen des Aufbaus über die „Scan“ - Funktion einzubringen („online“) oder über Editorfunktionen direkt einzufügen („offline“):

- **„offline“:** der vorgesehene Aufbau wird durch Hinzufügen und entsprechendes Platzieren einzelner Komponenten erstellt. Diese können aus einem Verzeichnis ausgewählt und Konfiguriert werden.
 - Die Vorgehensweise für den „offline“ – Betrieb ist unter <http://infosys.beckhoff.de> einsehbar:
TwinCAT 2 → TwinCAT System Manager → EA - Konfiguration → Anfügen eines E/A-Gerätes
- **„online“:** die bereits physikalisch aufgebaute Konfiguration wird eingelesen
 - Sehen Sie hierzu auch unter <http://infosys.beckhoff.de>:
Feldbuskomponenten → Feldbuskarten und Switche → FC900x – PCI-Karten für Ethernet → Installation → Geräte suchen

Vom Anwender –PC bis zu den einzelnen Steuerungselementen ist folgender Zusammenhang vorgesehen:



Abb. 83: Bezug von der Anwender Seite (Inbetriebnahme) zur Installation

Das anwenderseitige Einfügen bestimmter Komponenten (E/A – Gerät, Klemme, Box,...) erfolgt bei TwinCAT 2 und TwinCAT 3 auf die gleiche Weise. In den nachfolgenden Beschreibungen wird ausschließlich der „online“ Vorgang angewandt.

Beispielkonfiguration (realer Aufbau)

Ausgehend von der folgenden Beispielkonfiguration wird in den anschließenden Unterkapiteln das Vorgehen für TwinCAT 2 und TwinCAT 3 behandelt:

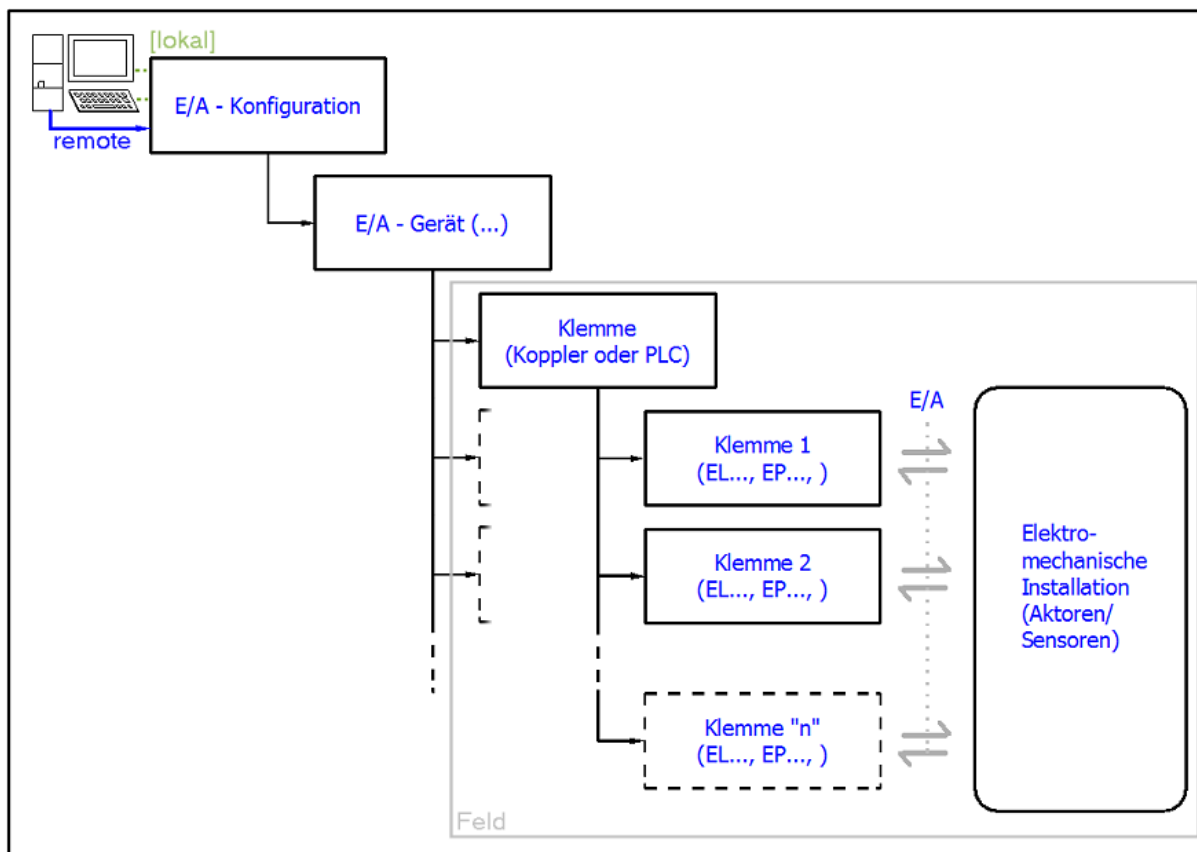
- Steuerungssystem (PLC) **CX2040** inkl. Netzteil **CX2100-0004**
- Rechtsseitig angebunden am CX2040 (E-Bus):
EL1004 (4-Kanal-Digital-Eingangsklemme 24 V_{DC})
- Über den X001 Anschluss (RJ-45) angeschlossen: **EK1100** EtherCAT-Koppler
- Rechtsseitig angebunden am EK1100 EtherCAT-Koppler (E-Bus):
EL2008 (8-Kanal-Digital-Ausgangsklemme 24 V_{DC}; 0,5 A)
- (Optional über X000: ein Link zu einen externen PC für die Benutzeroberfläche)



Abb. 84: Aufbau der Steuerung mit Embedded-PC, Eingabe (EL1004) und Ausgabe (EL2008)

Anzumerken ist, dass sämtliche Kombinationen einer Konfiguration möglich sind; beispielsweise könnte die Klemme EL1004 ebenso auch nach dem Koppler angesteckt werden oder die Klemme EL2008 könnte zusätzlich rechts an dem CX2040 angesteckt sein – dann wäre der Koppler EK1100 überflüssig.

5.1.2.1 TwinCAT 2

Startup

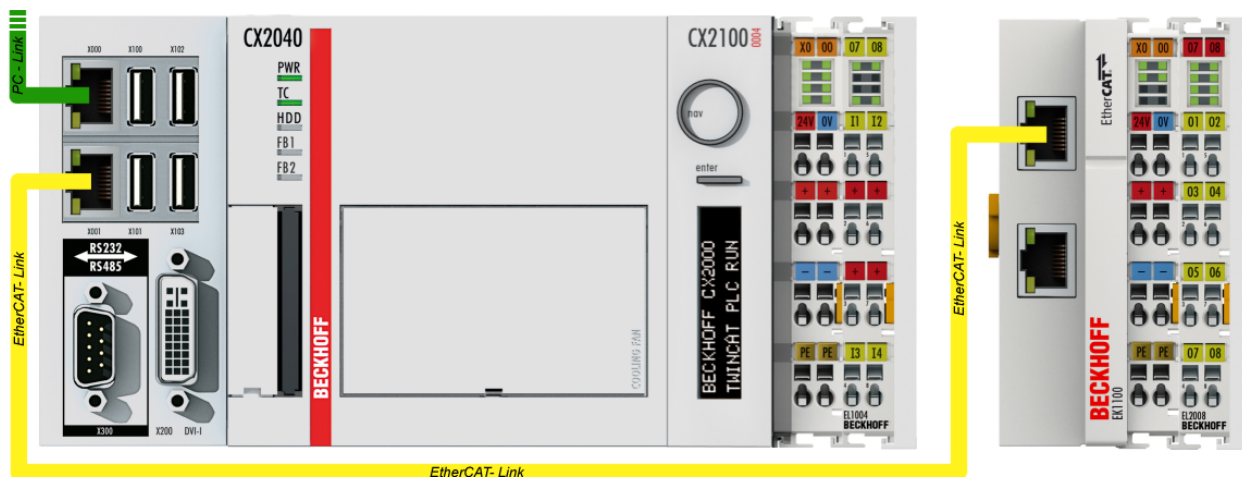
TwinCAT 2 verwendet grundlegend zwei Benutzeroberflächen: den „TwinCAT System Manager“ zur Kommunikation mit den elektromechanischen Komponenten und „TwinCAT PLC Control“ für die Erstellung und Kompilierung einer Steuerung. Begonnen wird zunächst mit der Anwendung des TwinCAT System Managers.

Nach erfolgreicher Installation des TwinCAT-Systems auf den Anwender-PC der zur Entwicklung verwendet werden soll, zeigt der TwinCAT 2 (System Manager) folgende Benutzeroberfläche nach dem Start:





Abb. 85: Initiale Benutzeroberfläche TwinCAT 2

Es besteht generell die Möglichkeit das TwinCAT „lokal“ oder per „remote“ zu verwenden. Ist das TwinCAT System inkl. Benutzeroberfläche (Standard) auf dem betreffenden PLC installiert, kann TwinCAT „lokal“ eingesetzt werden und mit Schritt „Geräte einfügen |> 86|“ fortgesetzt werden.

Ist es vorgesehen, die auf einem PLC installierte TwinCAT Laufzeitumgebung von einem anderen System als Entwicklungsumgebung per „remote“ anzusprechen, ist das Zielsystem zuvor bekannt zu machen. Im

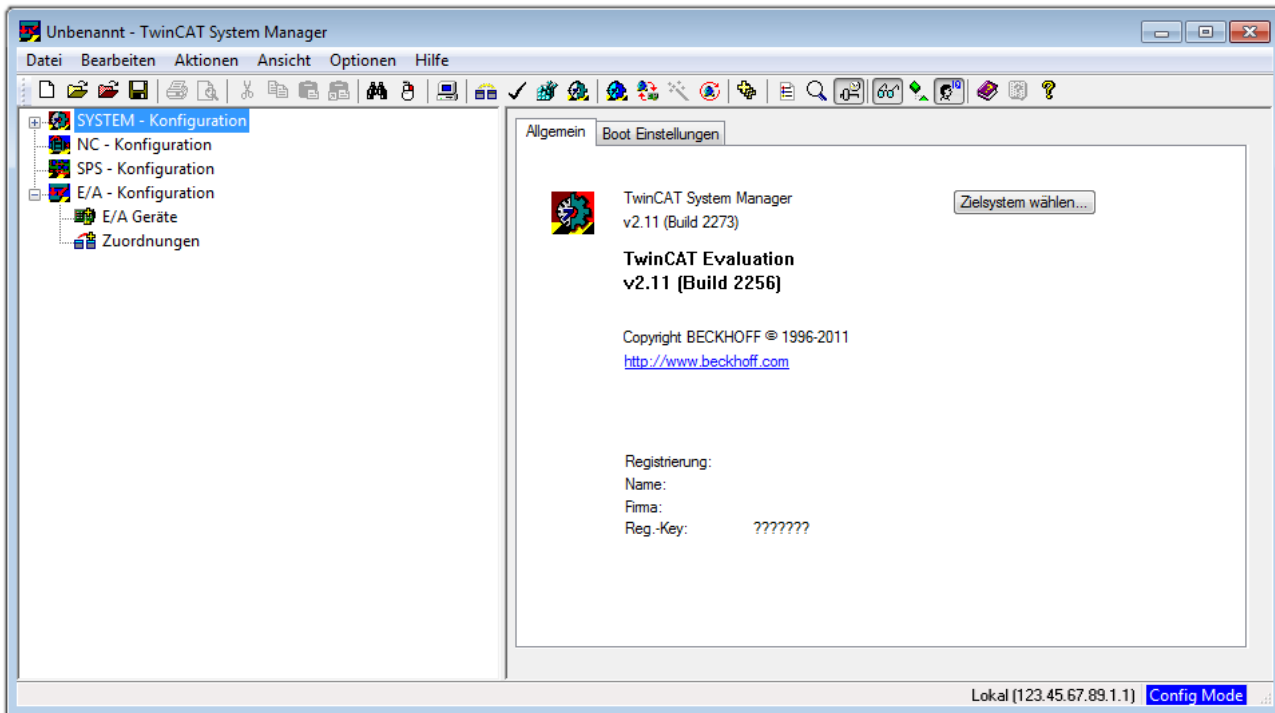
Menü unter „Aktionen“ → „Auswahl des Zielsystems...“, über das Symbol „“ oder durch Taste „F8“ wird folgendes Fenster hierzu geöffnet:



Abb. 86: Wähle Zielsystem

Mittels „Suchen (Ethernet)...“ wird das Zielsystem eingetragen. Dadurch wird ein weiterer Dialog geöffnet um hier entweder:

- den bekannten Rechnernamen hinter „Enter Host Name / IP:“ einzutragen (wie rot gekennzeichnet)
- einen „Broadcast Search“ durchzuführen (falls der Rechnernamen nicht genau bekannt)
- die bekannte Rechner - IP oder AmsNetId einzutragen

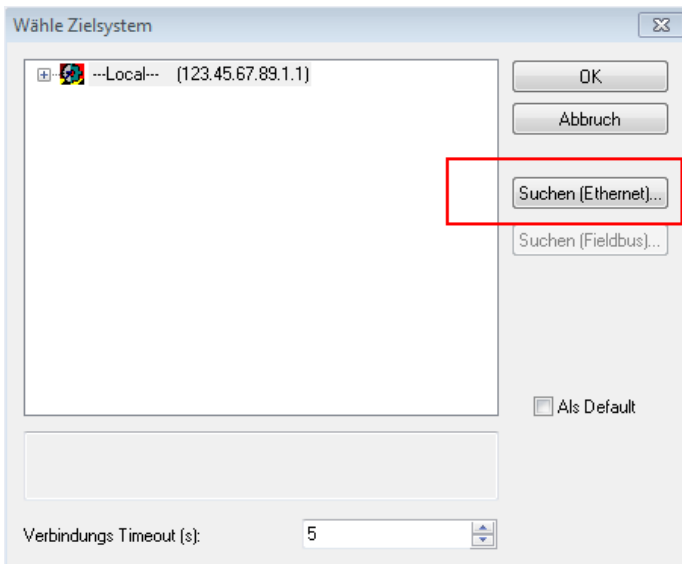

Abb. 87: PLC für den Zugriff des TwinCAT System Managers festlegen: Auswahl des Zielsystems

Ist das Zielsystem eingetragen steht dieses wie folgt zur Auswahl (ggf. muss zuvor das korrekte Passwort eingetragen werden):

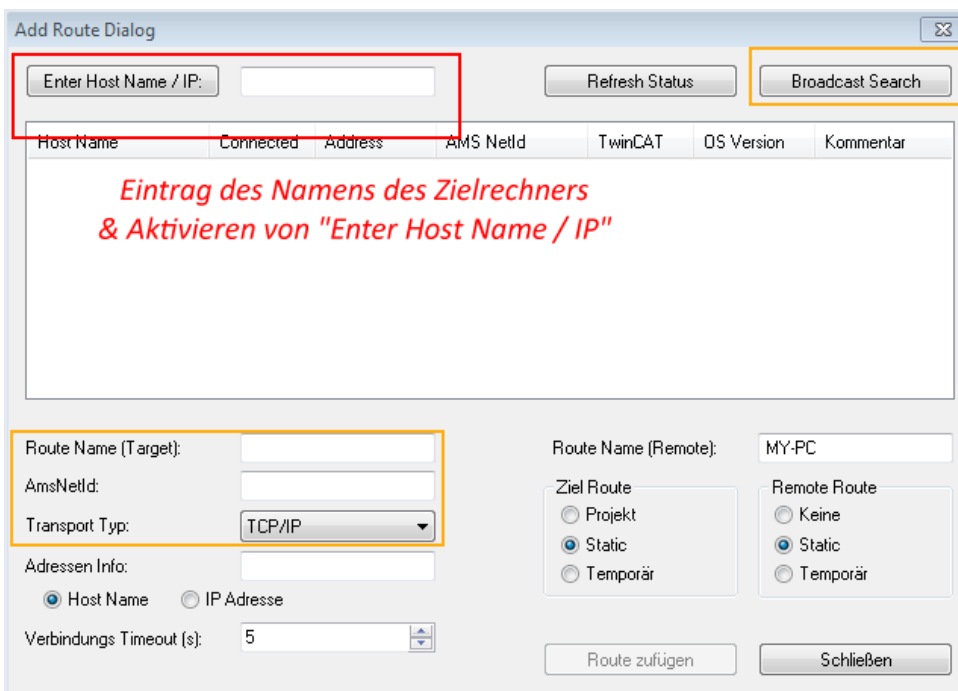
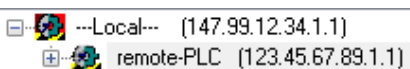

Nach der Auswahl mit „OK“ ist das Zielsystem über den System Manager ansprechbar.

Geräte einfügen

In dem linksseitigen Konfigurationsbaum der TwinCAT 2 – Benutzeroberfläche des System Managers wird „E/A-Geräte“ selektiert und sodann entweder über Rechtsklick ein Kontextmenü geöffnet und

„Geräte Suchen...“ ausgewählt oder in der Menüleiste mit  die Aktion gestartet. Ggf. ist zuvor der

TwinCAT System Manager in den „Konfig Modus“ mittels  oder über das Menü „Aktionen“ → „Startet/Restarten von TwinCAT in Konfig-Modus“ (Shift + F4) zu versetzen.



Abb. 88: Auswahl „Gerät Suchen...“

Die darauffolgende Hinweismeldung ist zu bestätigen und in dem Dialog die Geräte „EtherCAT“ zu wählen:

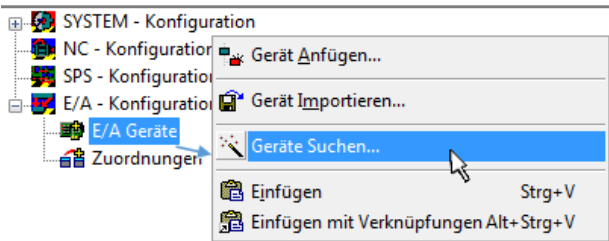

Abb. 89: Automatische Erkennung von E/A-Geräten: Auswahl der einzubindenden Geräte

Ebenfalls ist anschließend die Meldung „nach neuen Boxen suchen“ zu bestätigen, um die an den Geräten angebotenen Klemmen zu ermitteln. „Free Run“ erlaubt das Manipulieren von Ein- und Ausgangswerten innerhalb des „Config Modus“ und sollte ebenfalls bestätigt werden.

Ausgehend von der am Anfang dieses Kapitels beschriebenen [Beispielkonfiguration](#) [► 82] sieht das Ergebnis wie folgt aus:

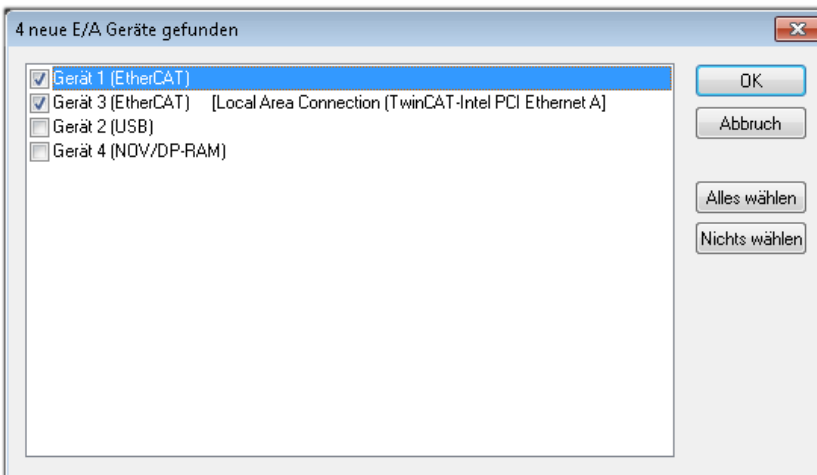

Abb. 90: Abbildung der Konfiguration im TwinCAT 2 System Manager

Der gesamte Vorgang setzt sich aus zwei Stufen zusammen, die auch separat ausgeführt werden können (erst das Ermitteln der Geräte, dann das Ermitteln der daran befindlichen Elemente wie Boxen, Klemmen o. ä.). So kann auch durch Markierung von „Gerät ...“ aus dem Kontextmenü eine „Suche“ Funktion (Scan) ausgeführt werden, die hierbei dann lediglich die darunter liegenden (im Aufbau vorliegenden) Elemente einliest:

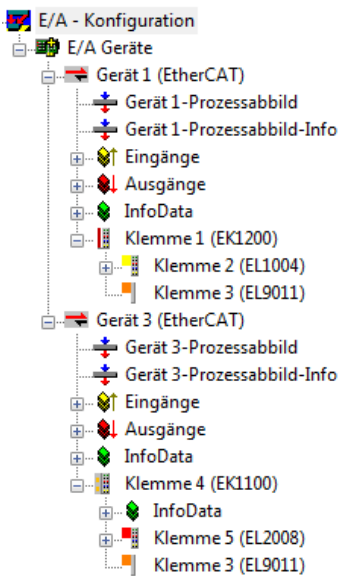

Abb. 91: Einlesen von einzelnen an einem Gerät befindlichen Klemmen

Diese Funktionalität ist nützlich, falls die Konfiguration (d. h. der „reale Aufbau“) kurzfristig geändert wird.

PLC programmieren und integrieren

TwinCAT PLC Control ist die Entwicklungsumgebung zur Erstellung der Steuerung in unterschiedlichen Programmumgebungen: Das TwinCAT PLC Control unterstützt alle in der IEC 61131-3 beschriebenen Sprachen. Es gibt zwei textuelle Sprachen und drei grafische Sprachen.

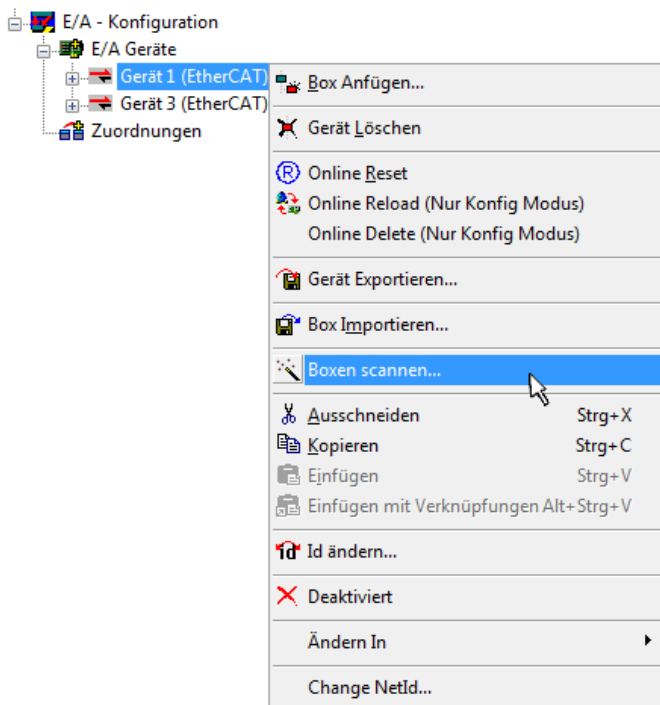
- **Textuelle Sprachen**
 - Anweisungsliste (AWL, IL)

- Strukturierter Text (ST)
- **Grafische Sprachen**
 - Funktionsplan (FUP, FBD)
 - Kontaktplan (KOP, LD)
 - Freigrafischer Funktionsplaneditor (CFC)
 - Ablaufsprache (AS, SFC)

Für die folgenden Betrachtungen wird lediglich vom strukturierten Text (ST) Gebrauch gemacht.

Nach dem Start von TwinCAT PLC Control wird folgende Benutzeroberfläche für ein initiales Projekt dargestellt:



Abb. 92: TwinCAT PLC Control nach dem Start

Nun sind für den weiteren Ablauf Beispielvariablen sowie ein Beispielprogramm erstellt und unter dem Namen „PLC_example.pro“ gespeichert worden:

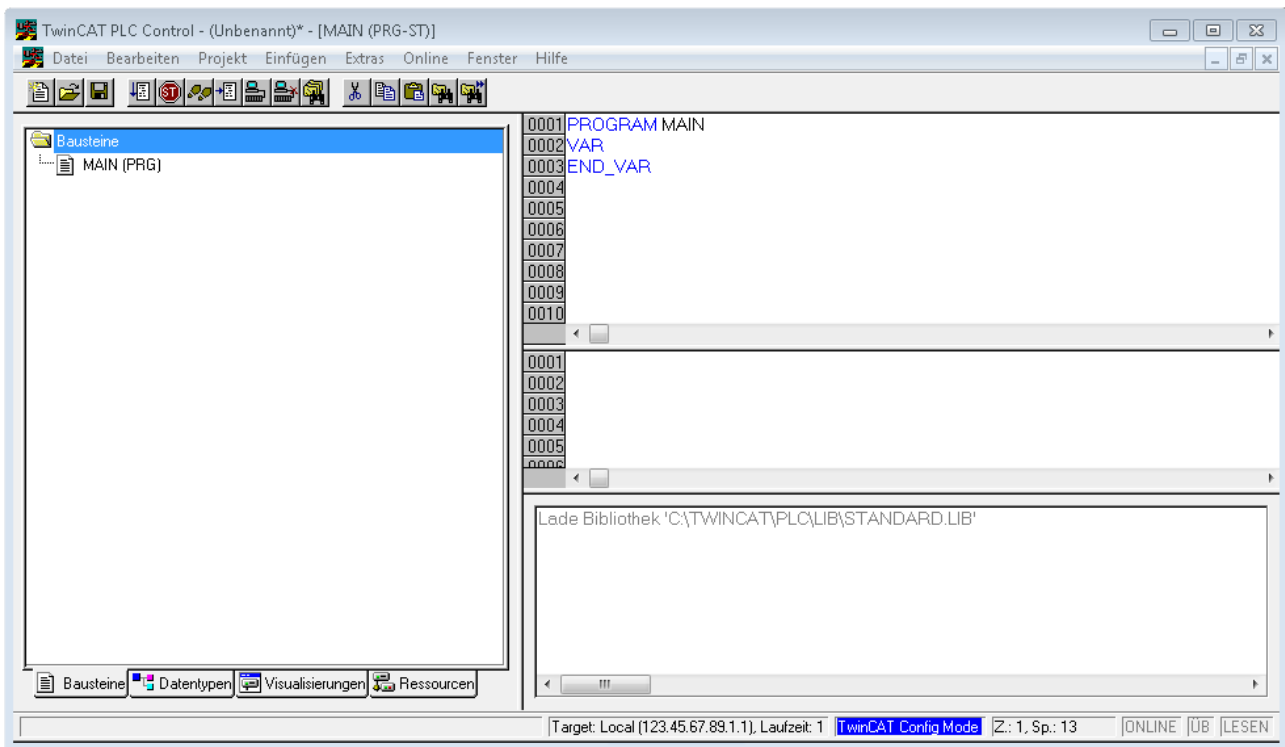

Abb. 93: Beispielprogramm mit Variablen nach einem Kompilervorgang (ohne Variablenanbindung)

Die Warnung 1990 (fehlende „VAR_CONFIG“) nach einem Kompilervorgang zeigt auf, dass die als extern definierten Variablen (mit der Kennzeichnung „AT%I*“ bzw. „AT%Q*“) nicht zugeordnet sind. Das TwinCAT PLC Control erzeugt nach erfolgreichem Kompilervorgang eine „*.tpy“ Datei in dem Verzeichnis, in dem das Projekt gespeichert wurde. Diese Datei („*.tpy“) enthält u.a. Variablenzuordnungen und ist dem System Manager nicht bekannt, was zu dieser Warnung führt. Nach dessen Bekanntgabe kommt es nicht mehr zu dieser Warnung.

Im **System Manager** ist das Projekt des TwinCAT PLC Control zunächst einzubinden. Dies geschieht über das Kontext Menü der „SPS-Konfiguration“ (rechts-Klick) und der Auswahl „SPS-Projekt Anfügen...“:

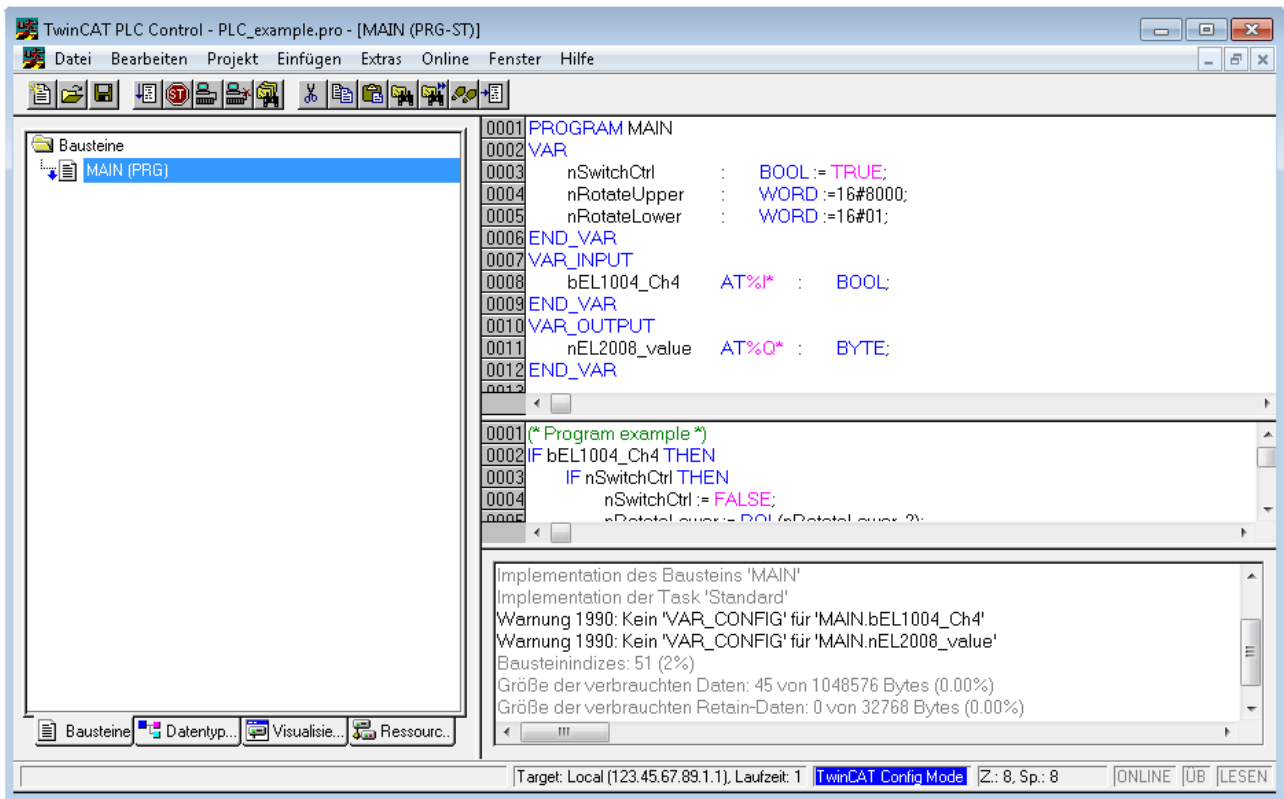

Abb. 94: Hinzufügen des Projektes des TwinCAT PLC Control

Über ein dadurch geöffnetes Browserfenster wird die PLC-Konfiguration „PLC_example.tpy“ ausgewählt. Dann ist in dem Konfigurationsbaum des System Managers das Projekt inklusive der beiden „AT“-gekennzeichneten Variablen eingebunden:

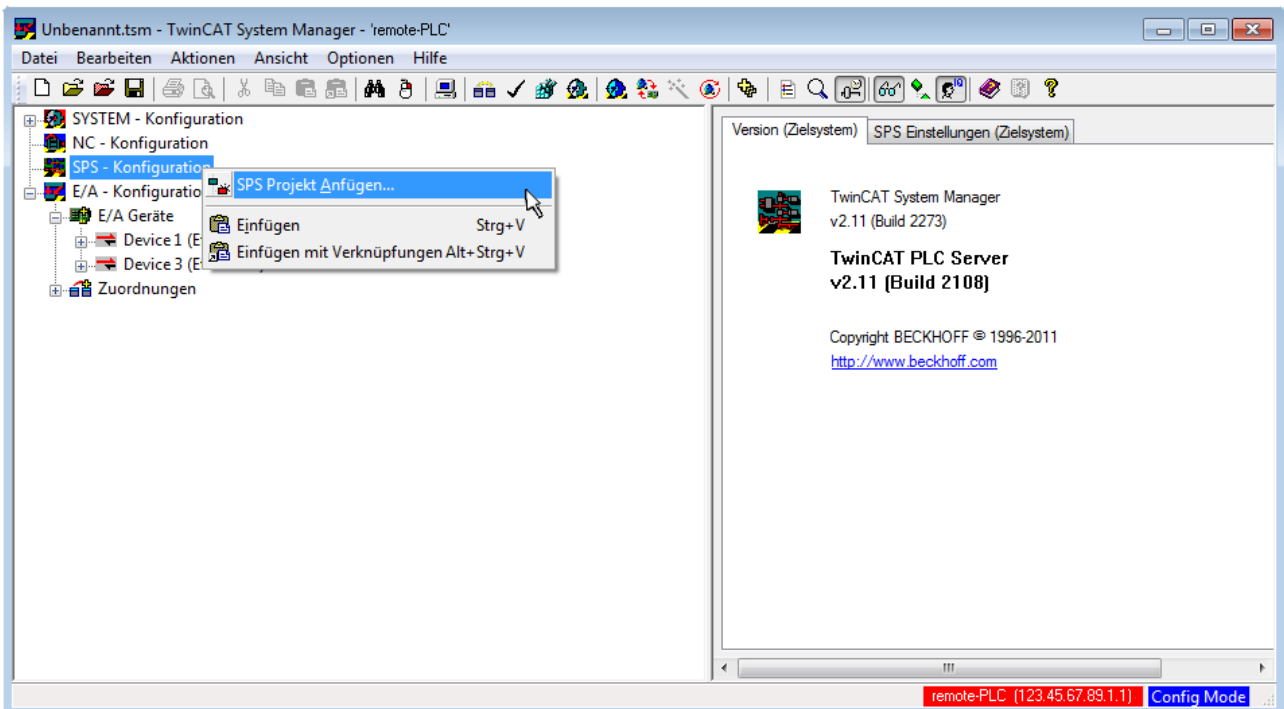

Abb. 95: Eingebundenes PLC-Projekt in der SPS-Konfiguration des System Managers

Die beiden Variablen „bEL1004_Ch4“ sowie „nEL2008_value“ können nun bestimmten Prozessobjekten der E/A-Konfiguration zugeordnet werden.

Variablen Zuordnen

Über das Kontextmenü einer Variable des eingebundenen Projekts „PLC_example“ unter „Standard“ wird mittels „Verknüpfung Ändern...“ ein Fenster zur Auswahl eines passenden Prozessobjektes (PDOs) geöffnet:

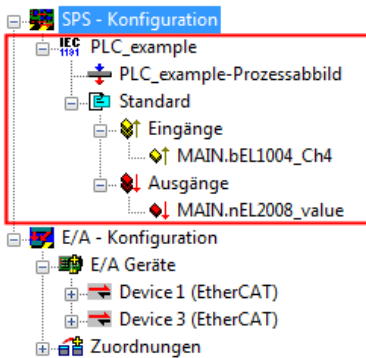

Abb. 96: Erstellen der Verknüpfungen PLC-Variablen zu Prozessobjekten

In dem dadurch geöffneten Fenster kann aus dem SPS-Konfigurationsbaum das Prozessobjekt für die Variable „bEL1004_Ch4“ vom Typ BOOL selektiert werden:

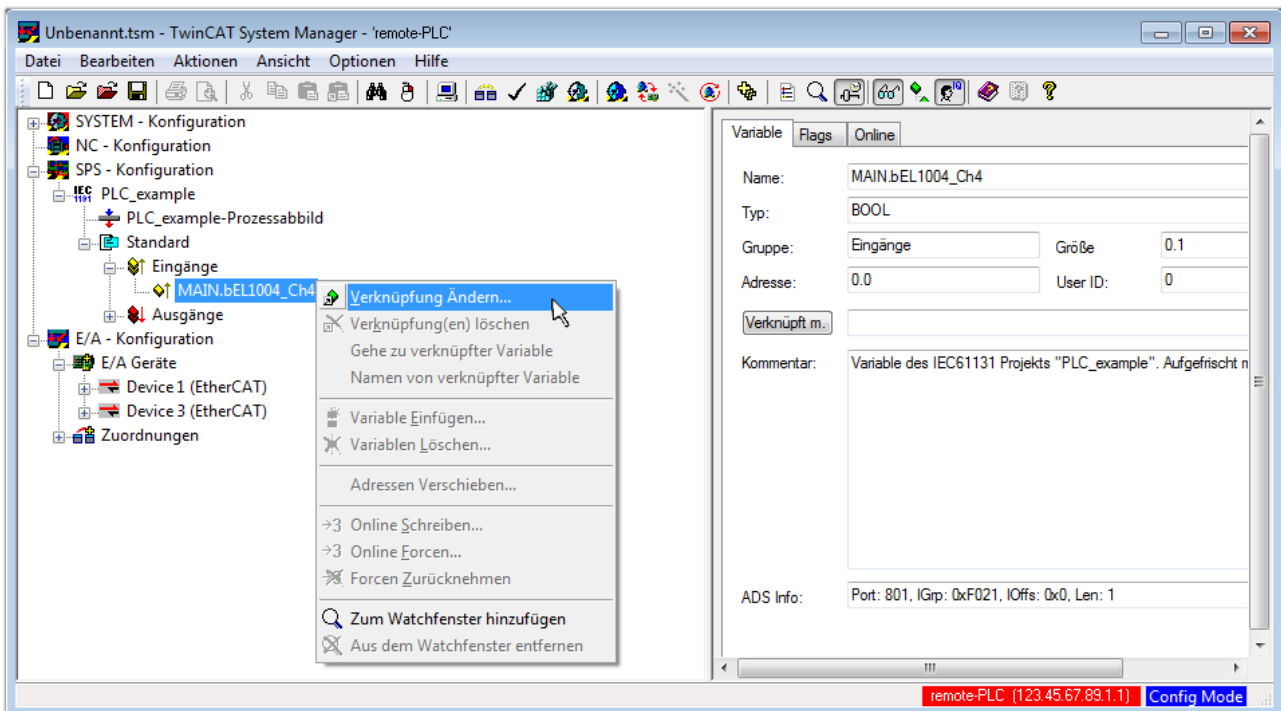

Abb. 97: Auswahl des PDO vom Typ BOOL

Entsprechend der Standardeinstellungen stehen nur bestimmte PDO-Objekte zur Auswahl zur Verfügung. In diesem Beispiel wird von der Klemme EL1004 der Eingang von Kanal 4 zur Verknüpfung ausgewählt. Im Gegensatz hierzu muss für das Erstellen der Verknüpfung der Ausgangsvariablen die Checkbox „Alle Typen“ aktiviert werden, um in diesem Fall eine Byte-Variable einen Satz von acht separaten Ausgangsbits zuzuordnen. Die folgende Abbildung zeigt den gesamten Vorgang:



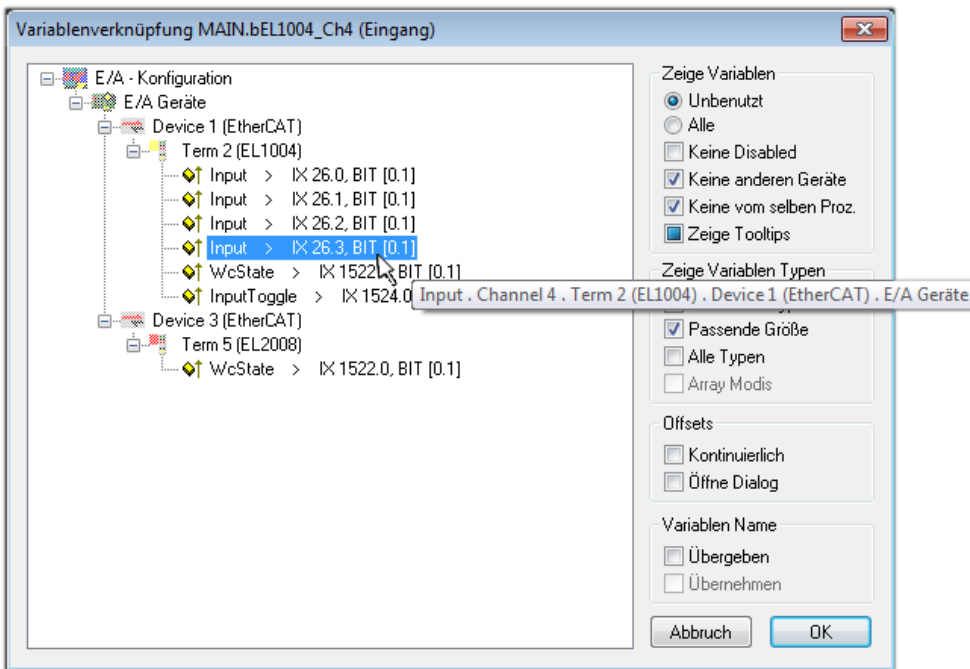

Abb. 98: Auswahl von mehreren PDO gleichzeitig: Aktivierung von „Kontinuierlich“ und „Alle Typen“

Zu sehen ist, dass überdies die Checkbox „Kontinuierlich“ aktiviert wurde. Dies ist dafür vorgesehen, dass die in dem Byte der Variablen „nEL2008_value“ enthaltenen Bits allen acht ausgewählten Ausgangsbits der Klemme EL2008 der Reihenfolge nach zugeordnet werden sollen. Damit ist es möglich, alle acht Ausgänge der Klemme mit einem Byte entsprechend Bit 0 für Kanal 1 bis Bit 7 für Kanal 8 von der PLC im Programm später anzusprechen. Ein spezielles Symbol () an dem gelben bzw. roten Objekt der Variablen zeigt an, dass hierfür eine Verknüpfung existiert. Die Verknüpfungen können z. B. auch überprüft werden, indem „Goto Link Variable“ aus dem Kontextmenü einer Variable ausgewählt wird. Dann wird automatisch das gegenüberliegende verknüpfte Objekt, in diesem Fall das PDO selektiert:



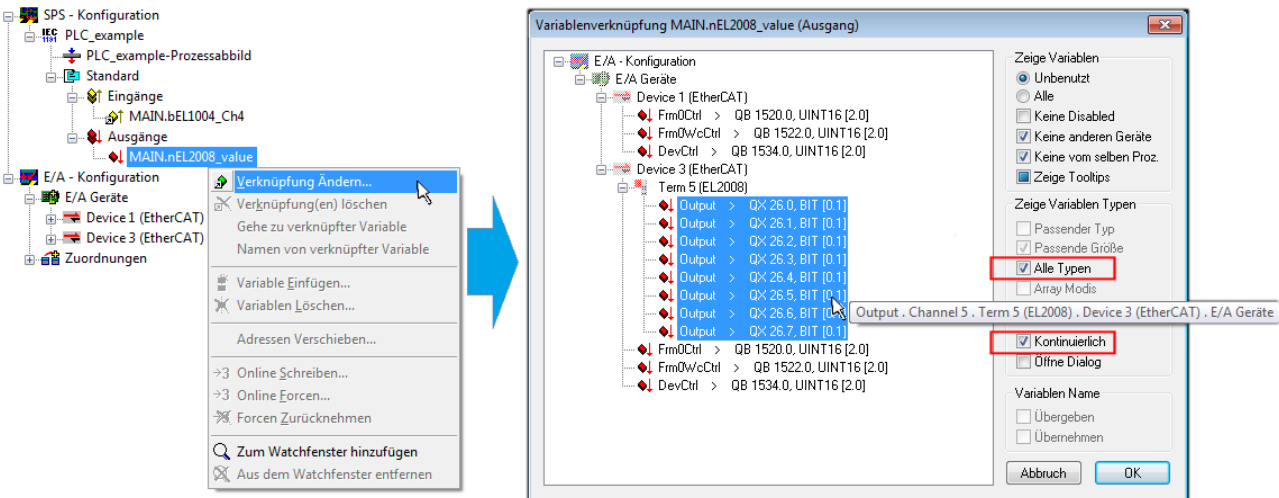

Abb. 99: Anwendung von „Goto Link Variable“ am Beispiel von „MAIN.bEL1004_Ch4“

Anschließend wird mittels Menüauswahl „Aktionen“ → „Zuordnung erzeugen...“ oder über  der Vorgang des Zuordnens von Variablen zu PDO abgeschlossen.

Dies lässt sich entsprechend in der Konfiguration einsehen:

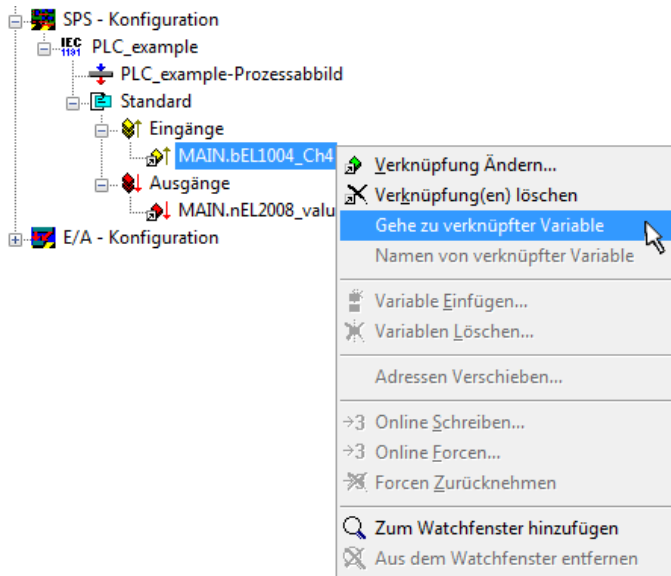

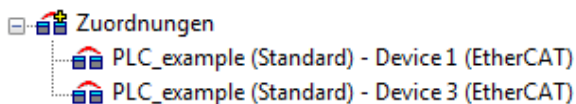
Der Vorgang zur Erstellung von Verknüpfungen kann auch in umgekehrter Richtung, d. h. von einzelnen PDO ausgehend zu einer Variablen erfolgen. In diesem Beispiel wäre dann allerdings eine komplette Auswahl aller Ausgangsbits der EL2008 nicht möglich, da die Klemme nur einzelne digitale Ausgänge zur Verfügung stellt. Hat eine Klemme ein Byte, Word, Integer oder ein ähnliches PDO, so ist es möglich dies wiederum einen Satz von bit-typisierten Variablen zuzuordnen. Auch hier kann ebenso in die andere Richtung ein „Goto Link Variable“ ausgeführt werden, um dann die betreffende Instanz der PLC zu selektieren.

Aktivieren der Konfiguration

Die Zuordnung von PDO zu PLC-Variablen hat nun die Verbindung von der Steuerung zu den Ein- und

Ausgängen der Klemmen hergestellt. Nun kann die Konfiguration aktiviert werden. Zuvor kann mittels  (oder über „Aktionen“ → „Konfiguration überprüfen...“) die Konfiguration überprüft werden. Falls kein Fehler

vorliegt, kann mit  (oder über „Aktionen“ → „Aktiviert Konfiguration...“) die Konfiguration aktiviert werden, um dadurch Einstellungen im System Manager auf das Laufzeitsystem zu übertragen. Die darauffolgenden Meldungen „Alte Konfigurationen werden überschrieben!“ sowie „Neustart TwinCAT System in Run Modus“ werden jeweils mit „OK“ bestätigt.

Einige Sekunden später wird der Realtime Status **Echtzeit 0%** unten rechts im System Manager angezeigt. Das PLC-System kann daraufhin wie im Folgenden beschrieben gestartet werden.

Starten der Steuerung

Ausgehend von einem remote System muss nun als erstes auch die PLC Steuerung über „Online“ → „Choose Run-Time System...“ mit dem embedded PC über Ethernet verbunden werden:





Abb. 100: Auswahl des Zielsystems (remote)

In diesem Beispiel wird das „Laufzeitsystem 1 (Port 801)“ ausgewählt und bestätigt. Mittels Menüauswahl

„Online“ → „Login“, Taste F11 oder per Klick auf  wird auch die PLC mit dem Echtzeitsystem verbunden und nachfolgend das Steuerprogramm geladen, um es ausführen lassen zu können. Dies wird entsprechend mit der Meldung „Kein Programm auf der Steuerung! Soll das neue Programm geladen werden?“ bekannt gemacht und ist mit „Ja“ zu beantworten. Die Laufzeitumgebung ist bereit zum Programmstart:

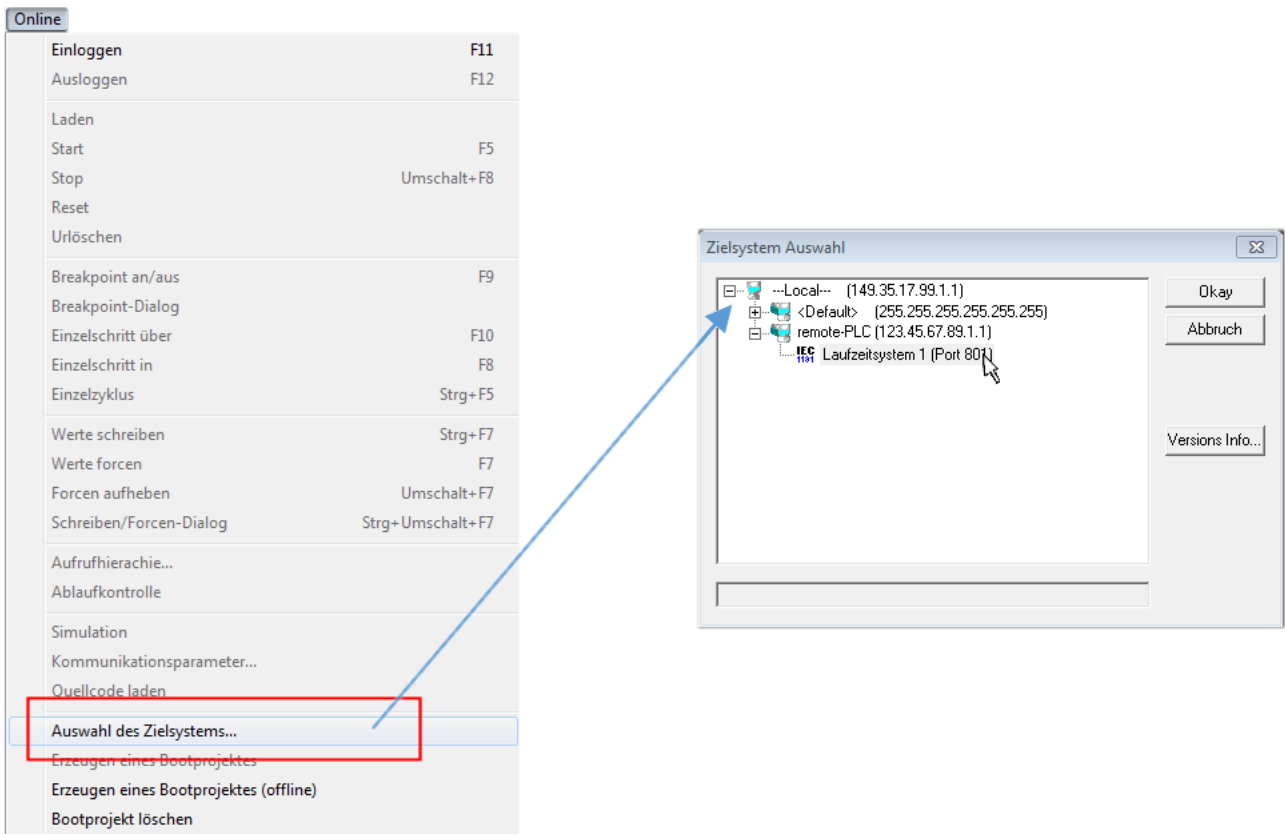

Abb. 101: PLC Control Logged-in, bereit zum Programmstart

Über „Online“ → „Run“, Taste F5 oder  kann nun die PLC gestartet werden.

5.1.2.2 TwinCAT 3

Startup

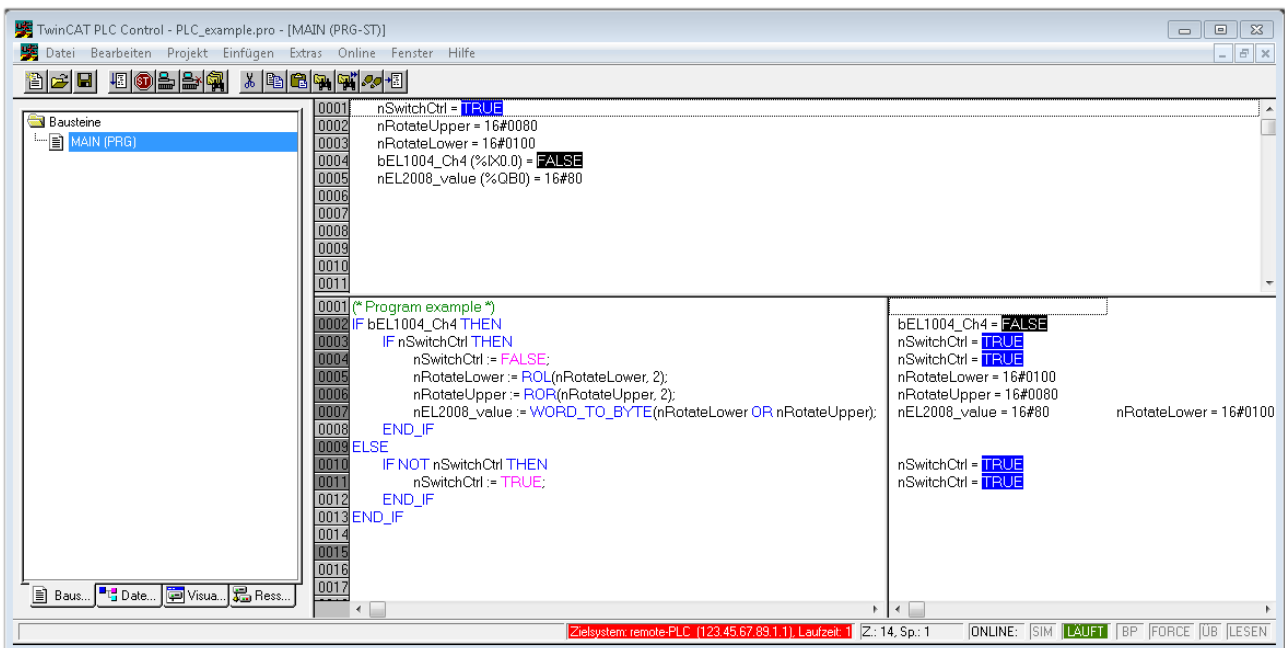
TwinCAT 3 stellt die Bereiche der Entwicklungsumgebung durch das Microsoft Visual-Studio gemeinsam zur Verfügung: in den allgemeinen Fensterbereich erscheint nach dem Start linksseitig der Projektmappen-Explorer (vgl. „TwinCAT System Manager“ von TwinCAT 2) zur Kommunikation mit den elektromechanischen Komponenten.

Nach erfolgreicher Installation des TwinCAT-Systems auf den Anwender PC der zur Entwicklung verwendet werden soll, zeigt der TwinCAT 3 (Shell) folgende Benutzeroberfläche nach dem Start:





Abb. 102: Initiale Benutzeroberfläche TwinCAT 3

Zunächst ist die Erstellung eines neues Projekt mittels  [New TwinCAT Project...](#) (oder unter „Datei“→“Neu“→“Projekt...“) vorzunehmen. In dem darauf folgenden Dialog werden die entsprechenden Einträge vorgenommen (wie in der Abbildung gezeigt):

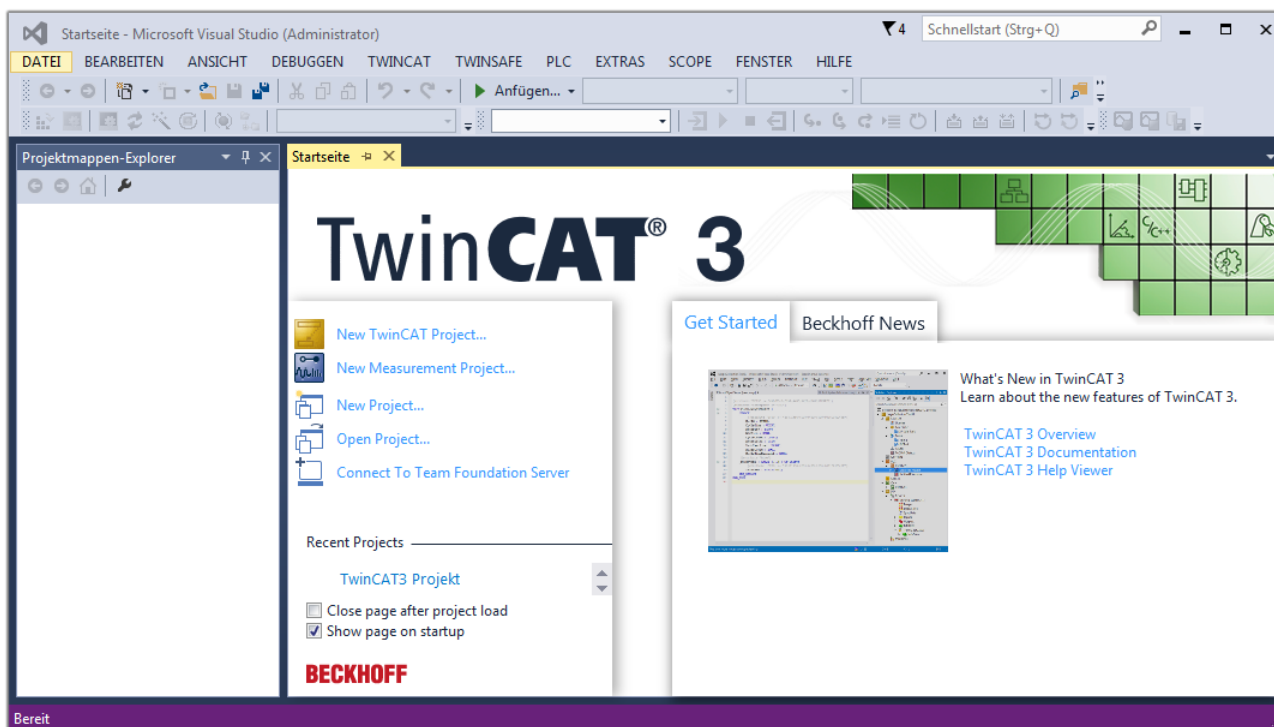

Abb. 103: Neues TwinCAT 3 Projekt erstellen

Im Projektmappen-Explorer liegt sodann das neue Projekt vor:

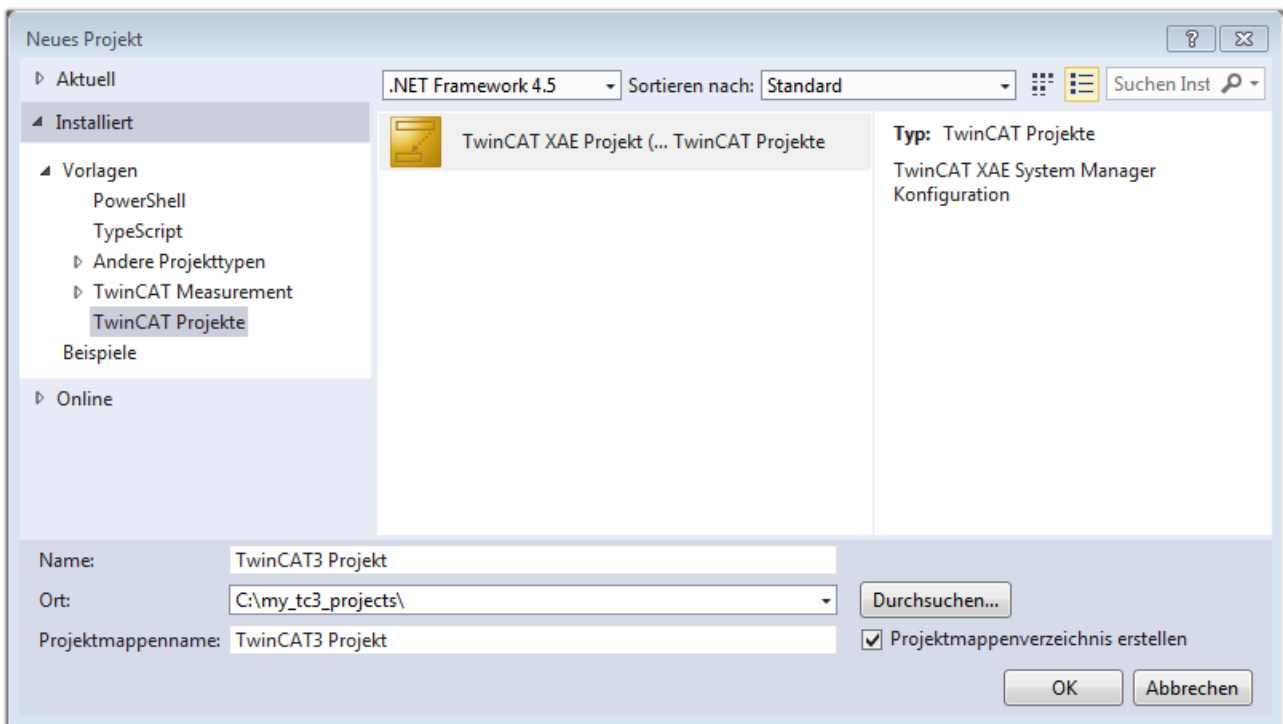

Abb. 104: Neues TwinCAT 3 Projekt im Projektmappen-Explorer

Es besteht generell die Möglichkeit das TwinCAT „lokal“ oder per „remote“ zu verwenden. Ist das TwinCAT System inkl. Benutzeroberfläche (Standard) auf dem betreffenden PLC (lokal) installiert, kann TwinCAT „lokal“ eingesetzt werden und mit Schritt „Geräte einfügen |> 97|“ fortgesetzt werden.

Ist es vorgesehen, die auf einem PLC installierte TwinCAT Laufzeitumgebung von einem anderen System als Entwicklungsumgebung per „remote“ anzusprechen, ist das Zielsystem zuvor bekannt zu machen. Über das Symbol in der Menüleiste:

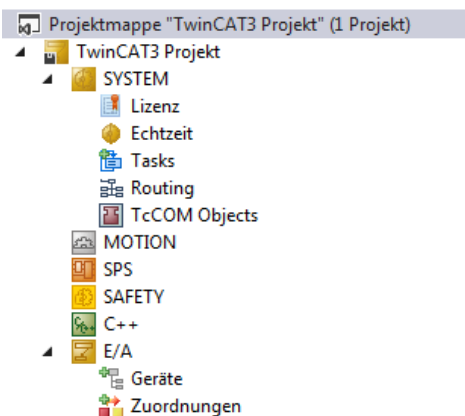
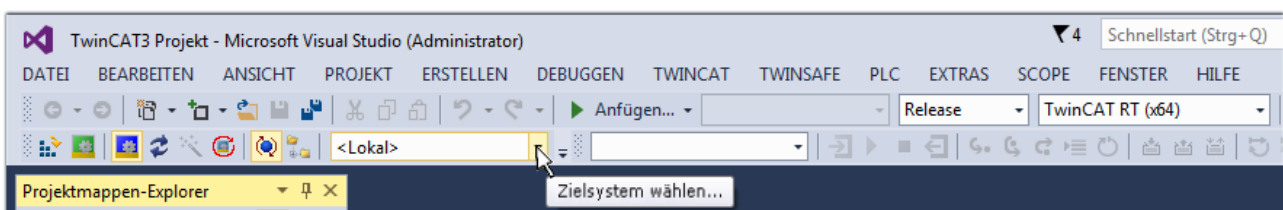

wird das pull-down Menü aufgeklappt:

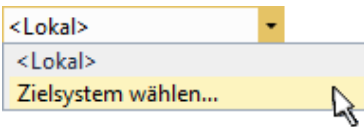

und folgendes Fenster hierzu geöffnet:



Abb. 105: Auswahldialog: Wähle Zielsystem

Mittels „Suchen (Ethernet)...“ wird das Zielsystem eingetragen. Dadurch wird ein weiterer Dialog geöffnet um hier entweder:

- den bekannten Rechnernamen hinter „Enter Host Name / IP:“ einzutragen (wie rot gekennzeichnet)
- einen „Broadcast Search“ durchzuführen (falls der Rechnernamen nicht genau bekannt)
- die bekannte Rechner - IP oder AmsNetId einzutragen

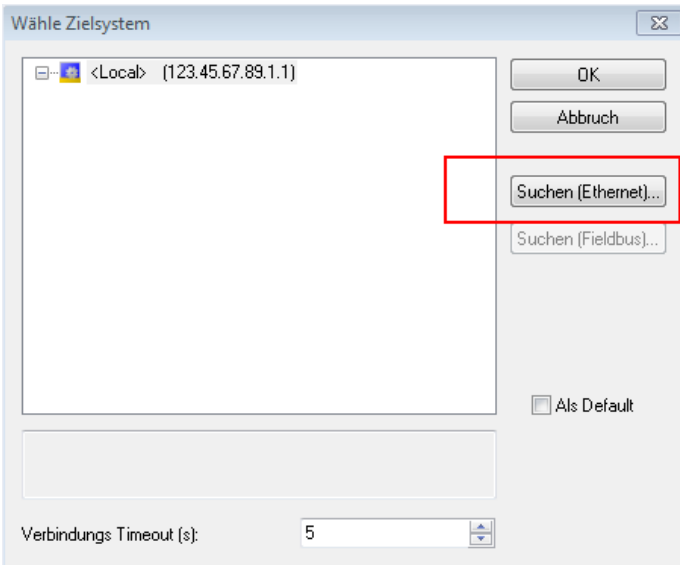

Abb. 106: PLC für den Zugriff des TwinCAT System Managers festlegen: Auswahl des Zielsystems

Ist das Zielsystem eingetragen, steht dieses wie folgt zur Auswahl (ggf. muss zuvor das korrekte Passwort eingetragen werden):

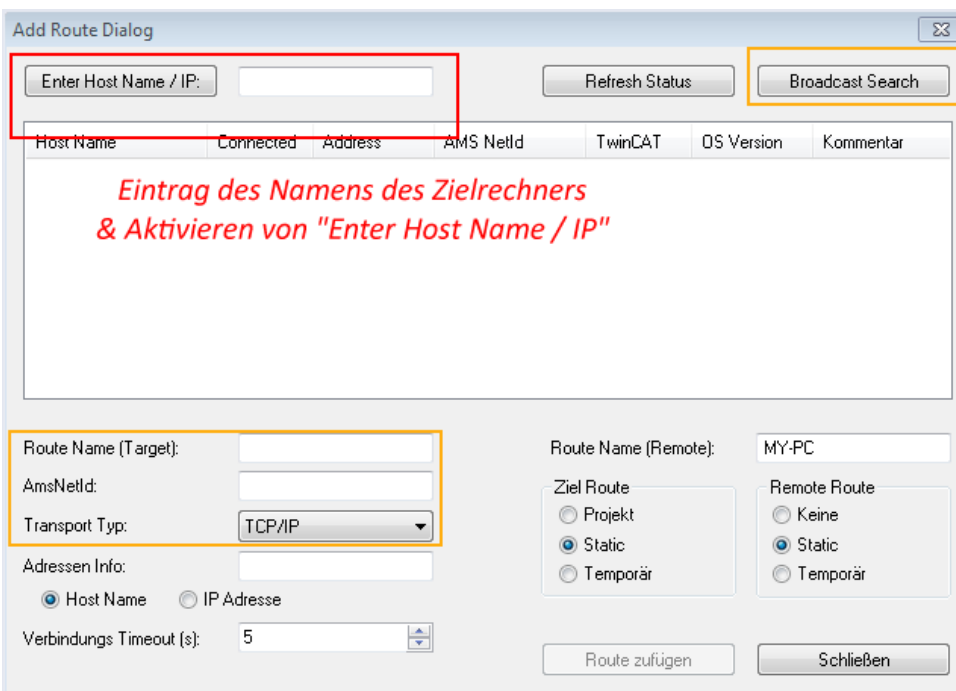
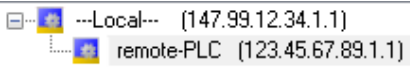

Nach der Auswahl mit „OK“ ist das Zielsystem über das Visual Studio Shell ansprechbar.

Geräte einfügen

In dem linksseitigen Projektmappen-Explorer der Benutzeroberfläche des Visual Studio Shell wird innerhalb des Elementes „E/A“ befindliche „Geräte“ selektiert und sodann entweder über Rechtsklick ein Kontextmenü

geöffnet und „Scan“ ausgewählt oder in der Menüleiste mit  die Aktion gestartet. Ggf. ist zuvor der

TwinCAT System Manager in den „Konfig Modus“ mittels  oder über das Menü „TWINCAT“ → „Restart TwinCAT (Config Mode)“ zu versetzen.



Abb. 107: Auswahl „Scan“

Die darauffolgende Hinweismeldung ist zu bestätigen und in dem Dialog die Geräte „EtherCAT“ zu wählen:

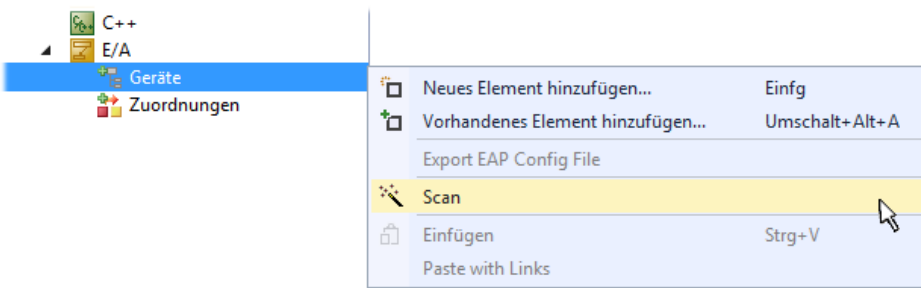

Abb. 108: Automatische Erkennung von E/A-Geräten: Auswahl der einzubindenden Geräte

Ebenfalls ist anschließend die Meldung „nach neuen Boxen suchen“ zu bestätigen, um die an den Geräten angebotenen Klemmen zu ermitteln. „Free Run“ erlaubt das Manipulieren von Ein- und Ausgangswerten innerhalb des „Config Modus“ und sollte ebenfalls bestätigt werden.

Ausgehend von der am Anfang dieses Kapitels beschriebenen [Beispielkonfiguration](#) [► 82] sieht das Ergebnis wie folgt aus:

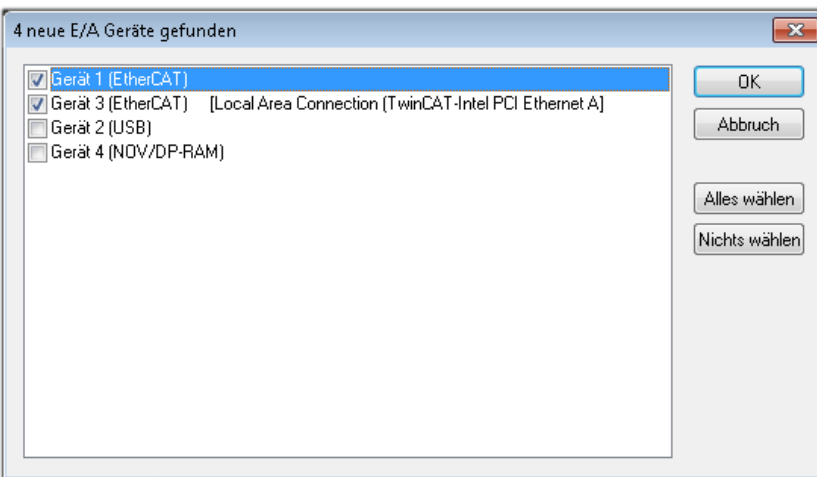

Abb. 109: Abbildung der Konfiguration in VS Shell der TwinCAT 3 Umgebung

Der gesamte Vorgang setzt sich aus zwei Stufen zusammen, die auch separat ausgeführt werden können (erst das Ermitteln der Geräte, dann das Ermitteln der daran befindlichen Elemente wie Boxen, Klemmen o. ä.). So kann auch durch Markierung von „Gerät ...“ aus dem Kontextmenü eine „Suche“ Funktion (Scan) ausgeführt werden, die hierbei dann lediglich die darunter liegenden (im Aufbau vorliegenden) Elemente einliest:

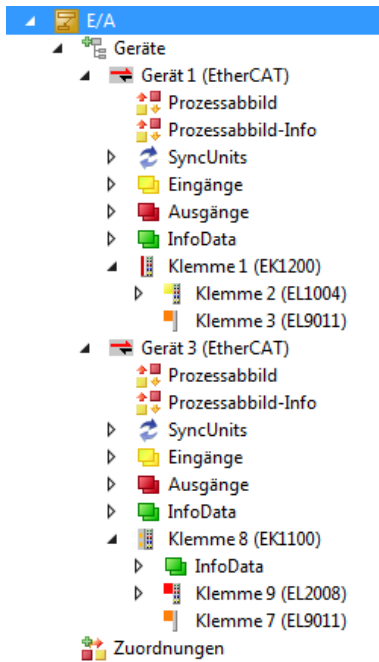

Abb. 110: Einlesen von einzelnen an einem Gerät befindlichen Klemmen

Diese Funktionalität ist nützlich, falls die Konfiguration (d. h. der „reale Aufbau“) kurzfristig geändert wird.

PLC programmieren

TwinCAT PLC Control ist die Entwicklungsumgebung zur Erstellung der Steuerung in unterschiedlichen Programmumgebungen: Das TwinCAT PLC Control unterstützt alle in der IEC 61131-3 beschriebenen Sprachen. Es gibt zwei textuelle Sprachen und drei grafische Sprachen.

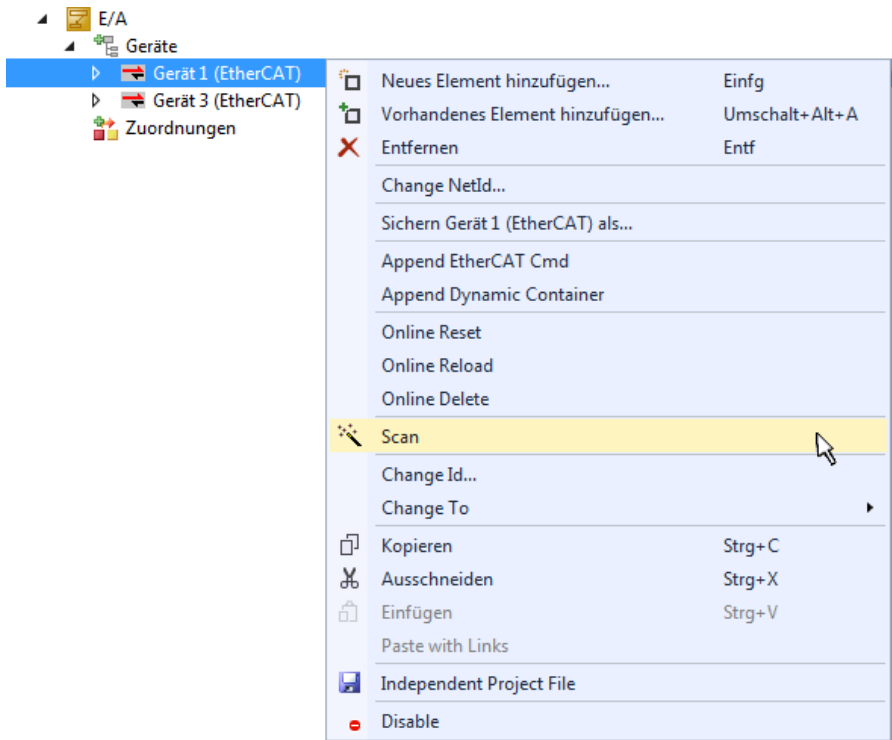
- **Textuelle Sprachen**
 - Anweisungsliste (AWL, IL)
 - Strukturierter Text (ST)
- **Grafische Sprachen**
 - Funktionsplan (FUP, FBD)
 - Kontaktplan (KOP, LD)
 - Freigrafischer Funktionsplaneditor (CFC)
 - Ablaufsprache (AS, SFC)

Für die folgenden Betrachtungen wird lediglich vom strukturierten Text (ST) Gebrauch gemacht.

Um eine Programmierumgebung zu schaffen, wird dem Beispielprojekt über das Kontextmenü von „SPS“ im Projektmappen-Explorer durch Auswahl von „Neues Element hinzufügen...“ ein PLC Unterprojekt hinzugefügt:



Abb. 111: Einfügen der Programmierumgebung in „SPS“

In dem darauf folgenden geöffneten Dialog wird ein „Standard PLC Projekt“ ausgewählt und beispielsweise als Projektname „PLC_example“ vergeben und ein entsprechendes Verzeichnis ausgewählt:

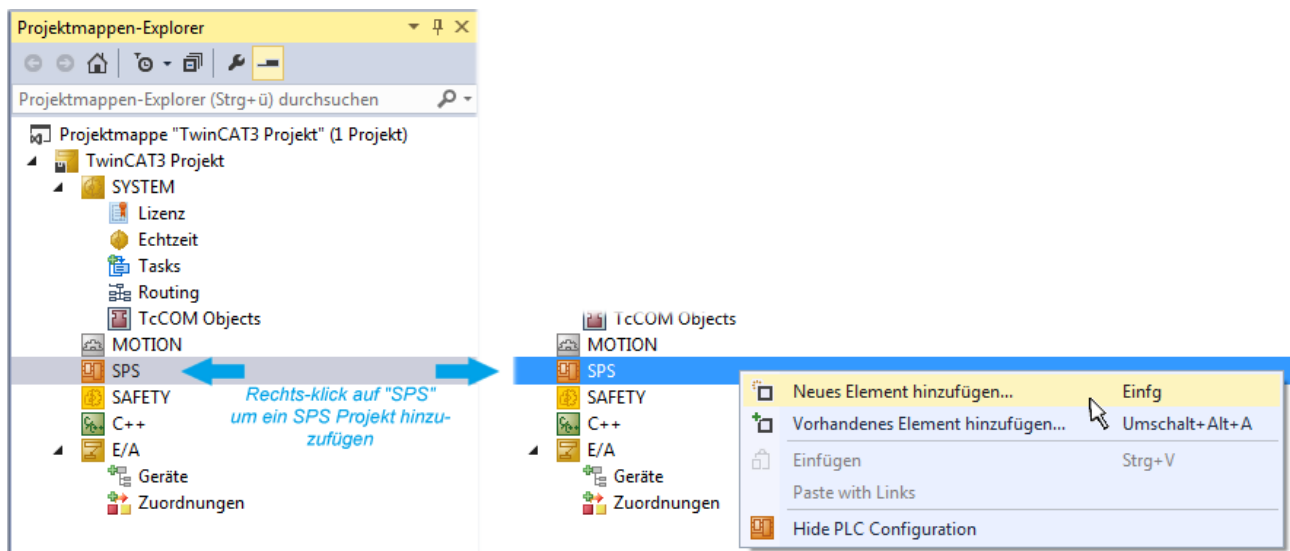

Abb. 112: Festlegen des Namens bzw. Verzeichnisses für die PLC Programmierungsumgebung

Das durch Auswahl von „Standard PLC Projekt“ bereits existierende Programm „Main“ kann über das „PLC_example_Project“ in „POUs“ durch Doppelklick geöffnet werden. Es wird folgende Benutzeroberfläche für ein initiales Projekt dargestellt:

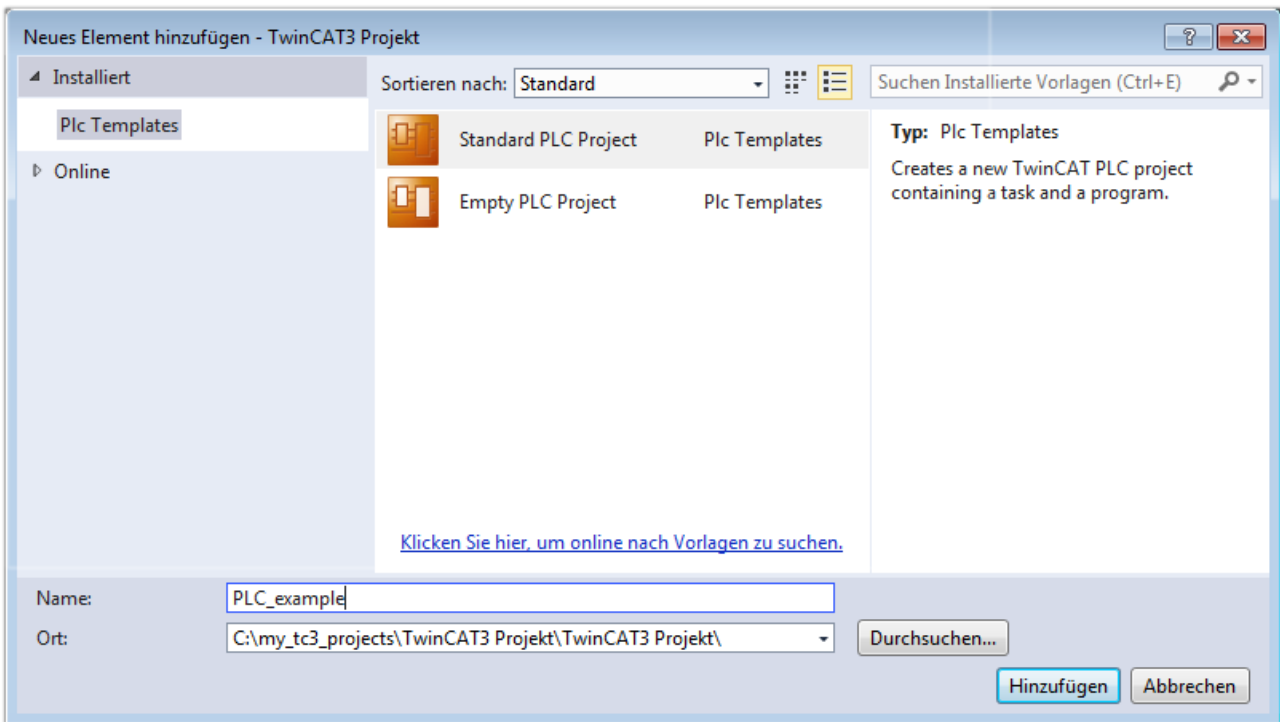

Abb. 113: Initiales Programm „Main“ des Standard PLC Projektes

Nun sind für den weiteren Ablauf Beispielvariablen sowie ein Beispielprogramm erstellt worden:

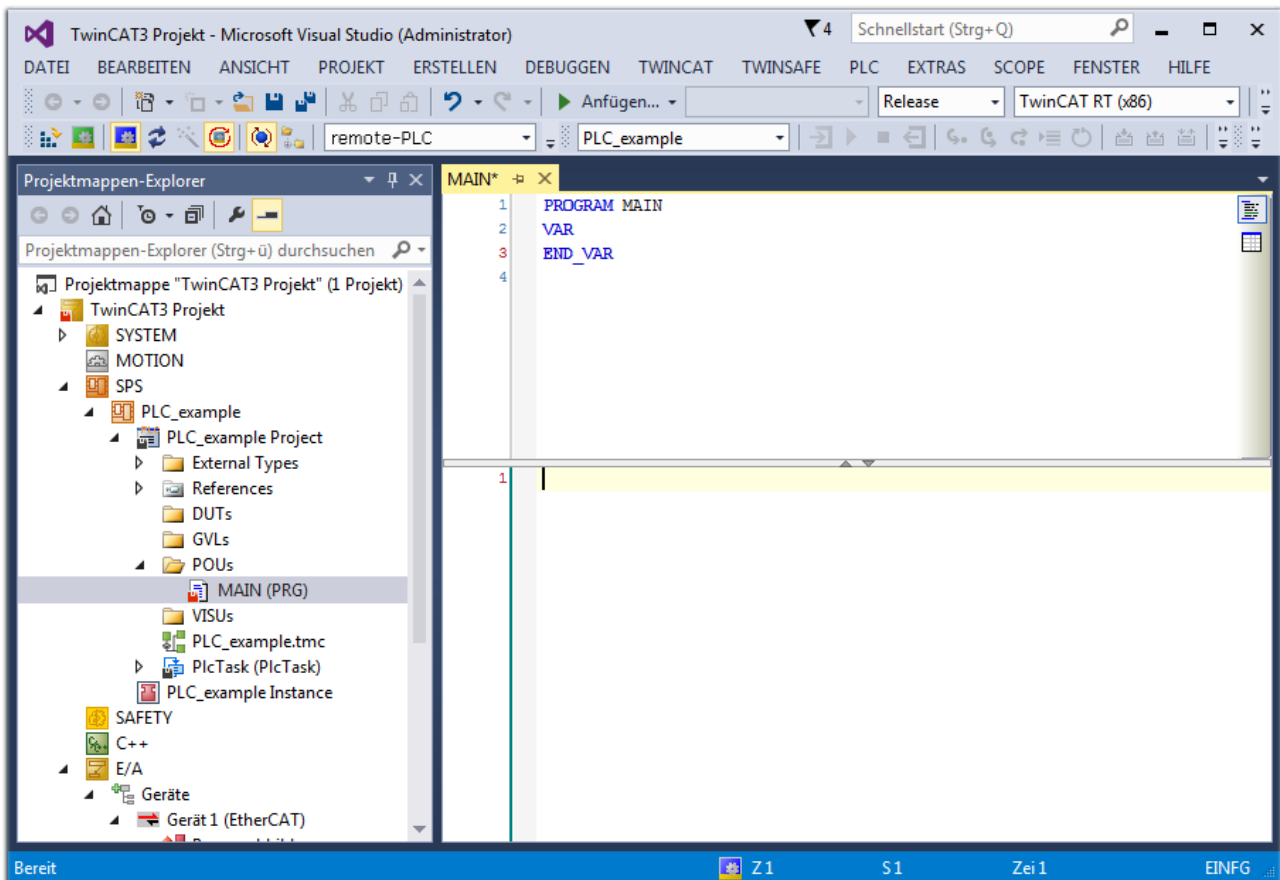

Abb. 114: Beispielprogramm mit Variablen nach einem Kompilervorgang (ohne Variablenanbindung)

Das Steuerprogramm wird nun als Projektmappe erstellt und damit der Kompilervorgang vorgenommen:

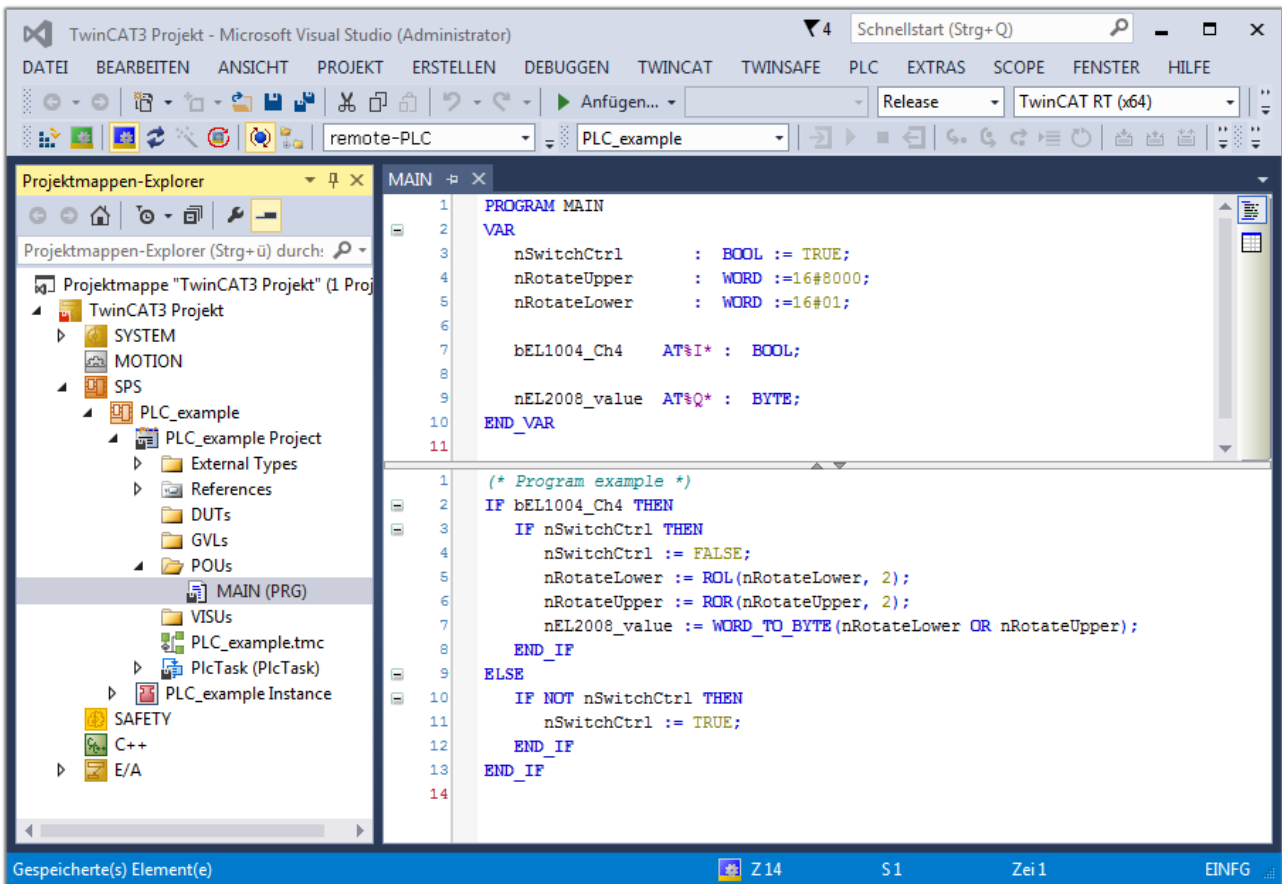

Abb. 115: Kompilierung des Programms starten

Anschließend liegen in den „Zuordnungen“ des Projektmappen-Explorers die folgenden – im ST/ PLC Programm mit „AT%“ gekennzeichneten Variablen vor:

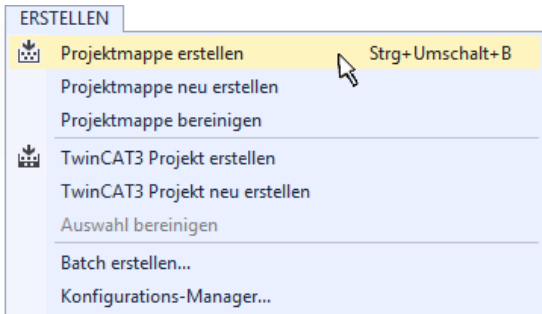
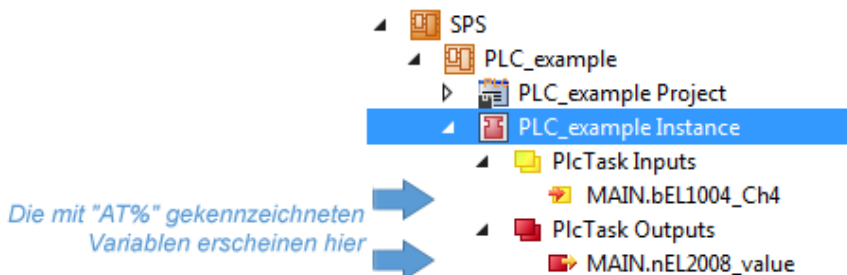

Variablen Zuordnen

Über das Menü einer Instanz – Variablen innerhalb des „SPS“ Kontextes wird mittels „Verknüpfung Ändern...“ ein Fenster zur Auswahl eines passenden Prozessobjektes (PDOs) für dessen Verknüpfung geöffnet:



Abb. 116: Erstellen der Verknüpfungen PLC-Variablen zu Prozessobjekten

In dem dadurch geöffneten Fenster kann aus dem SPS-Konfigurationsbaum das Prozessobjekt für die Variable „bEL1004_Ch4“ vom Typ BOOL selektiert werden:

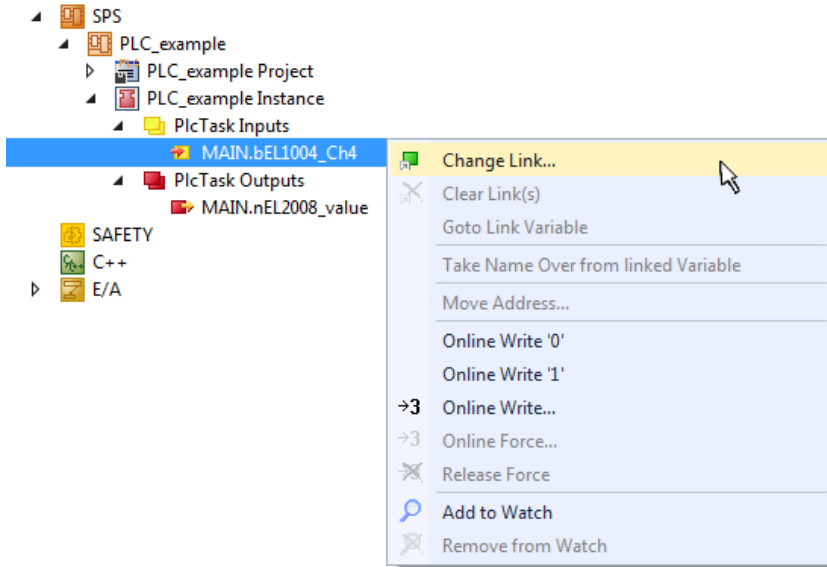

Abb. 117: Auswahl des PDO vom Typ BOOL

Entsprechend der Standarteinstellungen stehen nur bestimmte PDO-Objekte zur Auswahl zur Verfügung. In diesem Beispiel wird von der Klemme EL1004 der Eingang von Kanal 4 zur Verknüpfung ausgewählt. Im Gegensatz hierzu muss für das Erstellen der Verknüpfung der Ausgangsvariablen die Checkbox „Alle Typen“ aktiviert werden, um in diesem Fall eine Byte-Variable einen Satz von acht separaten Ausgangsbits zuzuordnen. Die folgende Abbildung zeigt den gesamten Vorgang:



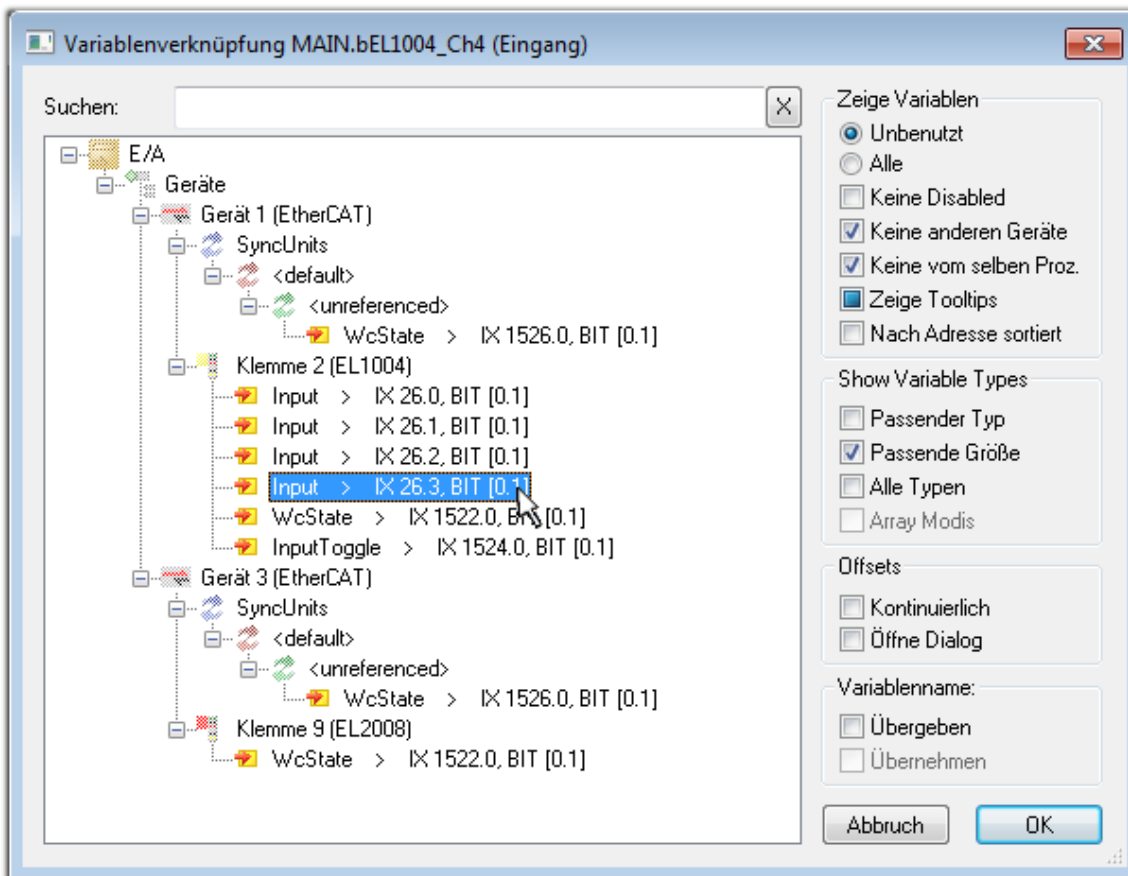

Abb. 118: Auswahl von mehreren PDO gleichzeitig: Aktivierung von „Kontinuierlich“ und „Alle Typen“

Zu sehen ist, dass überdies die Checkbox „Kontinuierlich“ aktiviert wurde. Dies ist dafür vorgesehen, dass die in dem Byte der Variablen „nEL2008_value“ enthaltenen Bits allen acht ausgewählten Ausgangsbits der Klemme EL2008 der Reihenfolge nach zugeordnet werden sollen. Damit ist es möglich, alle acht Ausgänge der Klemme mit einem Byte entsprechend Bit 0 für Kanal 1 bis Bit 7 für Kanal 8 von der PLC im Programm später anzusprechen. Ein spezielles Symbol () an dem gelben bzw. roten Objekt der Variablen zeigt an, dass hierfür eine Verknüpfung existiert. Die Verknüpfungen können z. B. auch überprüft werden, indem „Goto Link Variable“ aus dem Kontextmenü einer Variable ausgewählt wird. Dann wird automatisch das gegenüberliegende verknüpfte Objekt, in diesem Fall das PDO selektiert:

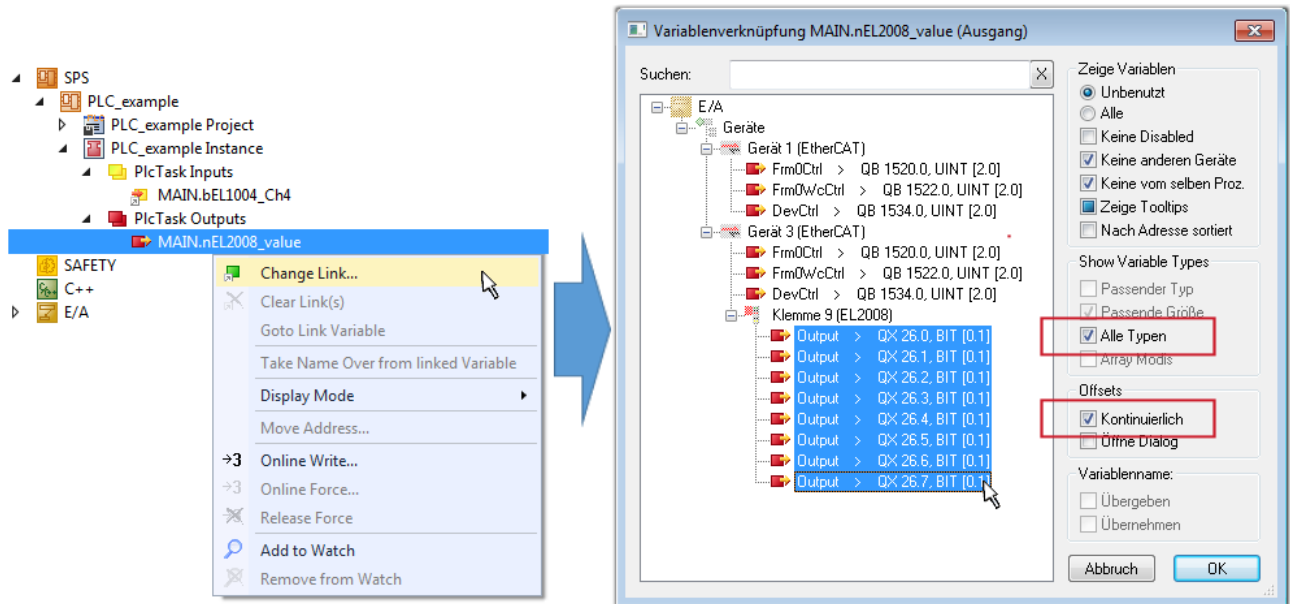

Abb. 119: Anwendung von "Goto Link Variable" am Beispiel von „MAIN.bEL1004_Ch4“

Der Vorgang zur Erstellung von Verknüpfungen kann auch in umgekehrter Richtung, d. h. von einzelnen PDO ausgehend zu einer Variablen erfolgen. In diesem Beispiel wäre dann allerdings eine komplette Auswahl aller Ausgangsbits der EL2008 nicht möglich, da die Klemme nur einzelne digitale Ausgänge zur Verfügung stellt. Hat eine Klemme ein Byte, Word, Integer oder ein ähnliches PDO, so ist es möglich dies wiederum einen Satz von bit-typisierten Variablen zuzuordnen. Auch hier kann ebenso in die andere Richtung ein „Goto Link Variable“ ausgeführt werden, um dann die betreffende Instanz der PLC zu selektieren.

● Hinweis zur Art der Variablen-Zuordnung

i Diese folgende Art der Variablen Zuordnung kann erst ab der TwinCAT Version V3.1.4024.4 verwendet werden und ist ausschließlich bei Klemmen mit einem Mikrocontroller verfügbar.

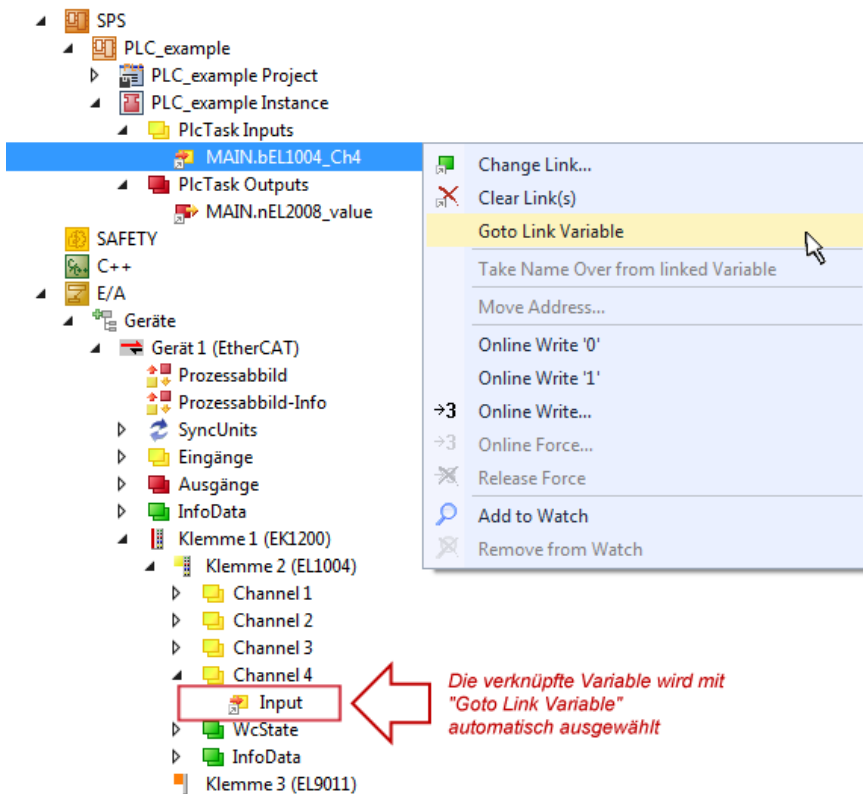
In TwinCAT ist es möglich eine Struktur aus den gemappten Prozessdaten einer Klemme zu erzeugen. Von dieser Struktur kann dann in der SPS eine Instanz angelegt werden, so dass aus der SPS direkt auf die Prozessdaten zugegriffen werden kann, ohne eigene Variablen deklarieren zu müssen.

Beispielhaft wird das Vorgehen an der EL3001 1-Kanal-Analog-Eingangsklemme -10...+10 V gezeigt.

1. Zuerst müssen die benötigten Prozessdaten im Reiter „Prozessdaten“ in TwinCAT ausgewählt werden.
2. Anschließend muss der SPS Datentyp im Reiter „PLC“ über die Check-Box generiert werden.
3. Der Datentyp im Feld „Data Type“ kann dann über den „Copy“-Button kopiert werden.



Abb. 120: Erzeugen eines SPS Datentyps

4. In der SPS muss dann eine Instanz der Datenstruktur vom kopierten Datentyp angelegt werden.

```

MAIN  ▸ ×
1   PROGRAM MAIN
2   VAR
3       EL3001 : MDP5001_300_C38DD20B;
4   END_VAR
    
```

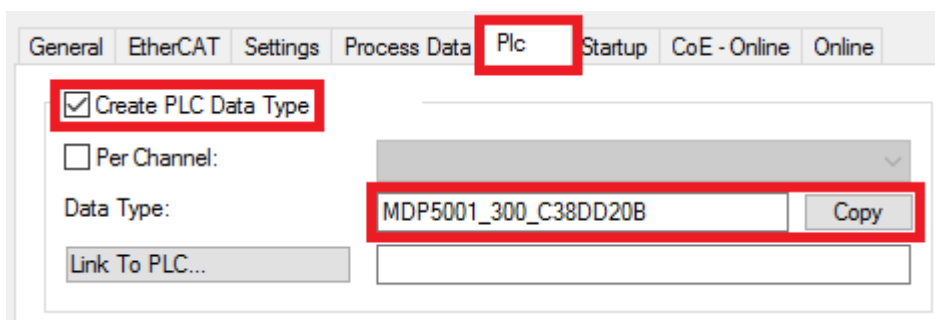
Abb. 121: Instance_of_struct

5. Anschließend muss die Projektmappe erstellt werden. Das kann entweder über die Tastenkombination „STRG + Shift + B“ gemacht werden oder über den Reiter „Erstellen“/ „Build“ in TwinCAT.

6. Die Struktur im Reiter „PLC“ der Klemme muss dann mit der angelegten Instanz verknüpft werden.



Abb. 122: Verknüpfung der Struktur

7. In der SPS können die Prozessdaten dann über die Struktur im Programmcode gelesen bzw. geschrieben werden.

```

MAIN* ▸ ×
1   PROGRAM MAIN
2   VAR
3       EL3001 : MDP5001_300_C38DD20B;
4
5       nVoltage: INT;
6   END_VAR
    
```

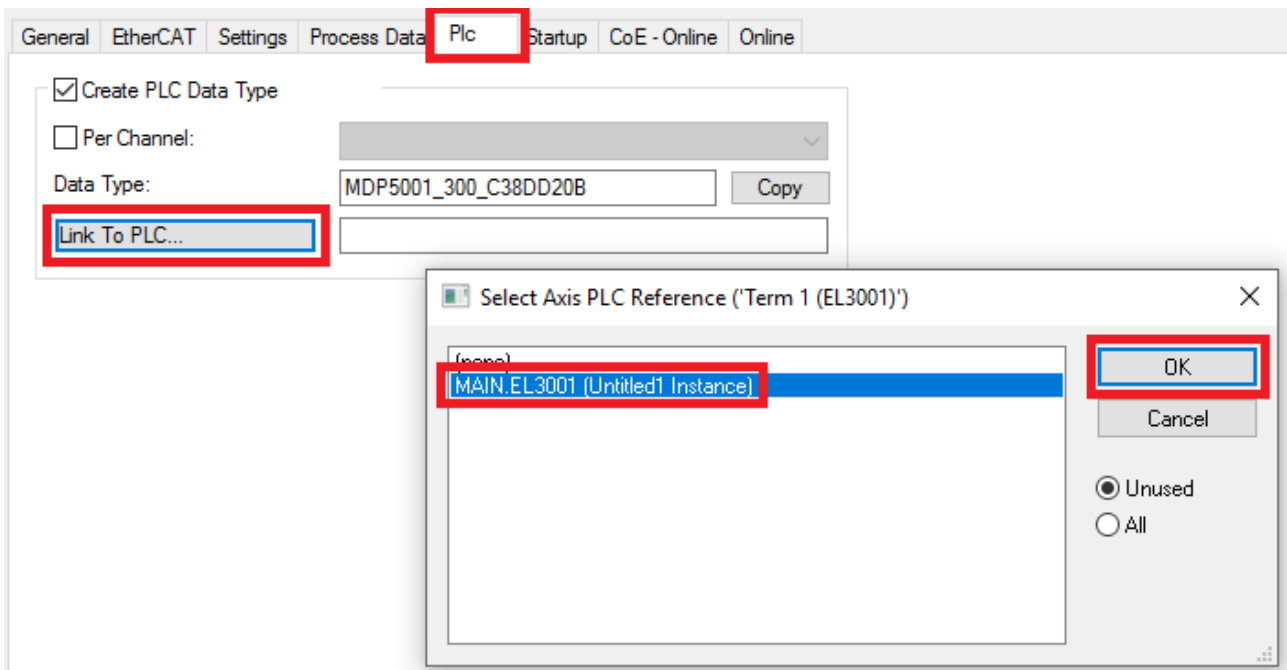
```

1   nVoltage := EL3001.MDP5001_300_Input.
    
```

Abb. 123: Lesen einer Variable aus der Struktur der Prozessdaten

Aktivieren der Konfiguration

Die Zuordnung von PDO zu PLC Variablen hat nun die Verbindung von der Steuerung zu den Ein- und

Ausgängen der Klemmen hergestellt. Nun kann die Konfiguration mit  oder über das Menü unter „TWINCAT“ aktiviert werden, um dadurch Einstellungen der Entwicklungsumgebung auf das Laufzeitsystem zu übertragen. Die darauf folgenden Meldungen „Alte Konfigurationen werden überschrieben!“ sowie „Neustart TwinCAT System in Run Modus“ werden jeweils mit „OK“ bestätigt. Die entsprechenden Zuordnungen sind in dem Projektmappen-Explorer einsehbar:

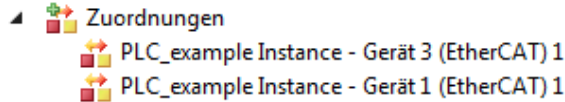

Einige Sekunden später wird der entsprechende Status des Run Modus mit einem rotierenden Symbol  unten rechts in der Entwicklungsumgebung VS Shell angezeigt. Das PLC System kann daraufhin wie im Folgenden beschrieben gestartet werden.

Starten der Steuerung

Entweder über die Menüauswahl „PLC“ → „Einloggen“ oder per Klick auf  ist die PLC mit dem Echtzeitsystem zu verbinden und nachfolgend das Steuerprogramm zu laden, um es ausführen lassen zu können. Dies wird entsprechend mit der Meldung „Kein Programm auf der Steuerung! Soll das neue Programm geladen werden?“ bekannt gemacht und ist mit „Ja“ zu beantworten. Die Laufzeitumgebung ist

bereit zum Programmstart mit Klick auf das Symbol , Taste „F5“ oder entsprechend auch über „PLC“ im Menü durch Auswahl von „Start“. Die gestartete Programmierumgebung zeigt sich mit einer Darstellung der Laufzeitwerte von einzelnen Variablen:

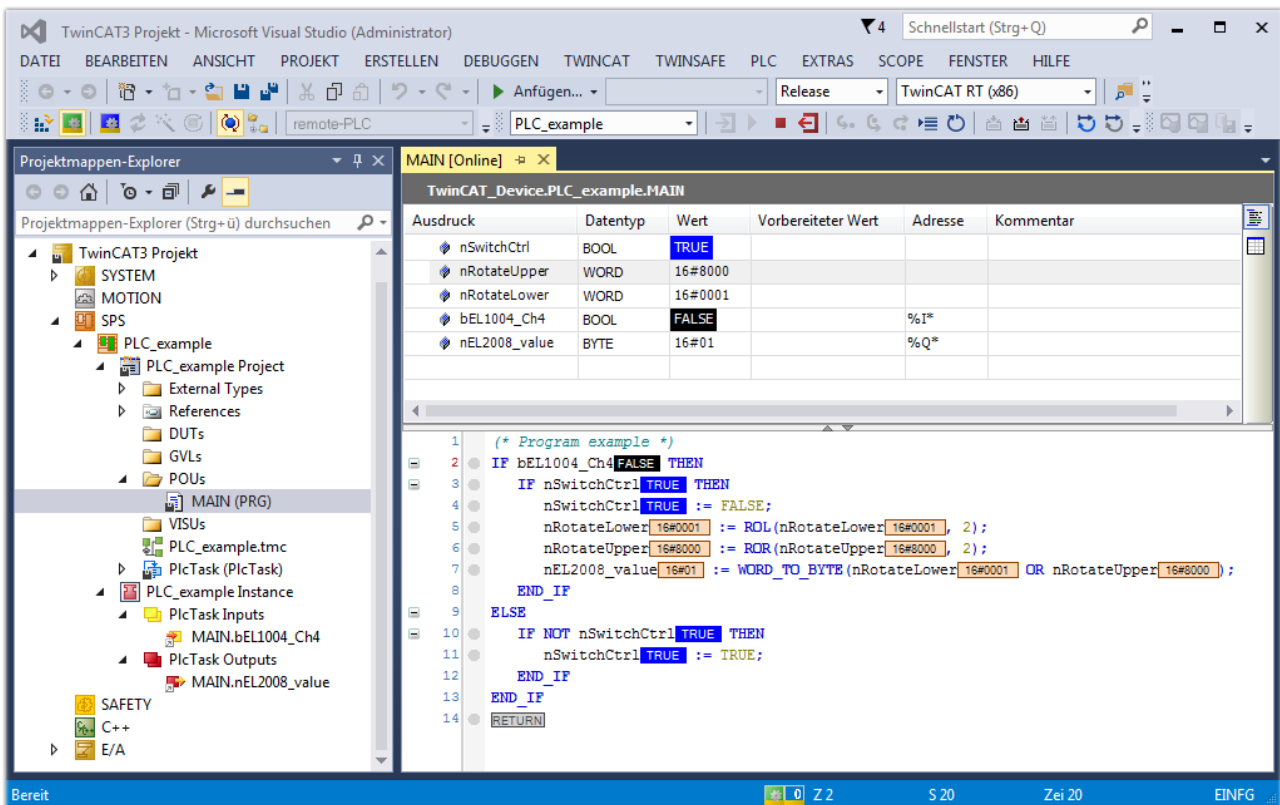

The screenshot shows the TwinCAT 3 development environment (VS Shell) with the following components visible:



- Project Explorer (left):** Shows the project structure for 'TwinCAT3 Projekt', including 'SYSTEM', 'MOTION', 'SPS', 'PLC_example', and 'SAFETY'.
- MAIN [Online] (top right):** Displays the variable declaration table for the PLC program.
- Code Editor (bottom right):** Shows the ladder logic program code for 'TwinCAT_Device.PLC_example.MAIN'.

Ausdruck	Datentyp	Wert	Vorbereiteter Wert	Adresse	Kommentar
nSwitchCtrl	BOOL	TRUE			
nRotateUpper	WORD	16#8000			
nRotateLower	WORD	16#0001			
bEL1004_Ch4	BOOL	FALSE		%I*	
nEL2008_value	BYTE	16#01		%Q*	

```

1 (* Program example *)
2 IF bEL1004_Ch4 FALSE THEN
3   IF nSwitchCtrl TRUE THEN
4     nSwitchCtrl TRUE := FALSE;
5     nRotateLower 16#0001 := ROL(nRotateLower 16#0001, 2);
6     nRotateUpper 16#8000 := ROR(nRotateUpper 16#8000, 2);
7     nEL2008_value 16#01 := WORD_TO_BYTE(nRotateLower 16#0001 OR nRotateUpper 16#8000);
8   END_IF
9 ELSE
10  IF NOT nSwitchCtrl TRUE THEN
11    nSwitchCtrl TRUE := TRUE;
12  END_IF
13 END_IF
14 RETURN
  
```

Abb. 124: TwinCAT 3 Entwicklungsumgebung (VS Shell): Logged-in, nach erfolgten Programmstart

Die beiden Bedienelemente zum Stoppen  und Ausloggen  führen je nach Bedarf zu der gewünschten Aktion (entsprechend auch für Stopp „umschalt-Taste + F5“ oder beide Aktionen über das „PLC“ Menü auswählbar).

5.2 Hinweise für die Inbetriebnahme

- Beachten Sie, dass eine richtige Darstellung der LEDs nur im EtherCAT State OP möglich ist. Wechselt die Klemme in einen anderen Zustand oder fällt die feldseitige Spannungsversorgung weg, so wird kein Frame mehr gesendet. Es ist möglich, dass ein letzter gesendeter Frame aufgrund von Störungen fehlerhaft ist. Dieser Fehler wird anliegen, bis die Klemme wieder im OP ist und neue Daten gesendet werden. **Hinweis** Da die LEDs den letzten Zustand bzw. die letzte Farbe beibehalten (auch wenn durch Störung fehlerhaft), solange die Spannungsversorgung vorhanden ist, dürfen diese LEDs niemals für sicherheitsrelevante Anwendungen verwendet werden.
- Das Zurücksetzen auf die Werkseinstellungen über das CoE Objekt *0x1011:01 Restore default parameters* ist nur im PREOP State möglich.
- Um Störungen und damit eine falsche Anzeige der Pixel zu minimieren, empfehlen wir den Einsatz eines externen Filters
- Der zyklische Frame Output ist standardmäßig im CoE Objekt *0x80p0:02 Enable Cyclic Frame Output* aktiviert. Dabei werden alle 250 ms die Daten aus dem Framebuffer an den Streifen gesendet. Dadurch werden alle Daten aus dem Framebuffer zyklisch ohne einen zusätzlichen Befehl gesendet.

5.2.1 Anschluss

Schließen Sie vor der Inbetriebnahme in TwinCAT die Klemme wie folgt an:

1. Versorgen Sie die EL2574 über die Powerkontakte mit 24 V_{DC}.
2. Schließen Sie die Datenleitung (und Clock-Leitung) an die entsprechenden Klemmstellen an.
3. Schließen Sie die LED-Versorgung über die Klemme oder direkt an die LEDs an (siehe dabei Hinweis aus Kapitel „Versorgung der angeschlossenen LEDs |► 108|“). Beachten Sie hierbei, dass die Klemme nur als Rangierschiene dient.

i Hinweise zum Anschluss

- Stellen Sie sicher, dass die Versorgung der LED dasselbe 0 V-Potential hat wie der 0 V-Powerkontakt, da dieser die Bezugsmasse der Klemme darstellt. Der 0 V-Powerkontakt ist außerdem intern mit den Klemmstellen GND verbunden.
- Zum Anschluss der LED sind geschirmte Kabel zwingend erforderlich.
- Für eine stabile Datenübertragung sollten die Daten- und Versorgungsleitungen für die LED möglichst kurz gehalten und nicht an schaltenden Elementen vorbeigeführt werden.

5.2.2 Versorgung der angeschlossenen LEDs

Die Versorgungsspannung für die angeschlossenen LEDs wird nicht aus der EL2574 erzeugt. Diese Versorgung muss extern bereitgestellt werden. Entweder können die angeschlossenen LEDs direkt versorgt werden oder die Versorgungsspannung für die LED wird optional über die Anschlusspunkte „Ext. 5...24 V“ und „GND“ geführt. Bei der Versorgung über die entsprechenden Anschlusspunkte der EL2574 muss ein Derating des Stroms berücksichtigt werden (gilt für HW < 02).

- < 45°C Umgebungstemperatur: mit 6 A Versorgung
- 45...50°C Umgebungstemperatur: mit 3 A Versorgung
- 50°C Umgebungstemperatur: keine Versorgung
- Mit dem Lüftermodul ZB8610 8 A: Versorgung über den gesamten Temperaturbereich

5.2.3 Einstellbare Parameter

Folgende Parameter können eingestellt werden:

- [Pixelanzahl \[▶ 109\]](#) (0x80p0:11 „Number of Pixel“)
- [Chip-Typ \[▶ 109\]](#) (0x80p0:12 „Chip Type“)
- [Farbformat \[▶ 109\]](#) (0x80p0:13 „Color Format“)
- [Gammakorrektur \[▶ 109\]](#) (0x80p0:1E „Gamma Correction“)
- [Gesamthelligkeit \[▶ 110\]](#) (0x80p0:1F „Brightness Scale“)
- [Verhalten im Watchdog-Fall \[▶ 110\]](#) (0x80p0:03 „Enable Watchdog“, 0x80p0:24 bis 0x80p0:027 „Watchdog Default Color“)
- [Zyklischer Frame Output \[▶ 110\]](#) (0x80p0:02 „Enable Cyclic Frame Output“)
- [Custom Settings \[▶ 110\]](#) (0x80p0:01 „Enable Custom Settings“)
- [Stromvorgabe \[▶ 110\]](#) (0x80p0:20 bis 0x80p0:23 „Set Driver Current“)

Pixelanzahl

Die angeschlossene Anzahl Pixel muss pro Kanal im CoE Objekt *0x80p0:11 Number of Pixel* vorgegeben werden. Werden Pixel außerhalb des hier vorgegebenen Bereichs über die Prozessdaten beschrieben, erfolgt eine Fehlermeldung.

Insgesamt können von der EL2574 2048 Pixel beschrieben werden.

- Diese können an einem Kanal betrieben werden (1x 2048 Pixel) oder
- auf zwei Kanäle (2x 1024 Pixel), 3 Kanäle (3x 512 Pixel) oder 4 Kanäle (4x 512 Pixel) aufgeteilt werden.

Die maximale Anzahl Pixel pro Kanal ergibt sich durch die Anzahl der konfigurierten Kanäle.

Chip-Typ

Der verwendete LED-Chip-Typ muss pro Kanal im CoE Objekt *0x80p0:12 Chip Type* vorgegeben werden. Nur dann werden die vom Chip-Typ vorgegebenen High-, Low- und Reset-Timings eingehalten.

Je nachdem, ob ein Kanal für einen synchronen Chip-Typ (mit Clock) oder einen asynchronen Typ konfiguriert ist, stehen unterschiedliche Chip-Typen in der Drop-Down-Liste zur Auswahl.

Farbformat

Die LEDs unterscheiden sich in ihrer Farbanzahl (RGB oder RGBW) und in der Reihenfolge bzw. dem Format der zusammengeschalteten Farben.

Hier muss das angeschlossene Farbformat im CoE Objekt *0x80p0:13 Color Format* vorgegeben werden, damit der jeweilige Farbwert in den Prozessdaten auch richtig dargestellt wird.

Gammakorrektur

Über den Gammawert kann die Skalierung der Ausgabe angepasst werden. So kann das Helligkeitsverhalten beispielsweise dem Empfinden des menschlichen Auges angenähert werden.

Gamma kann pro Kanal im CoE Objekt *0x80p0:1E Gamma Correction* eingestellt werden. Wenn dieser Wert auf 1.0 steht, ist die Skalierung linear.

Die Berechnung der Ausgabe erfolgt über den folgenden Zusammenhang: $(\text{Aktueller_Prozessdatenwert} / \text{Maximaler_Prozessdatenwert})^{\text{Gamma}}$

Der einstellbare Wert liegt zwischen 0.2 und 5. Der vorgegebene Gammawert wird für alle Farben angewendet.

Beispielhafte Anwendung für die Linearisierung der Helligkeit für das menschliche Auge:

Die vom Menschen wahrgenommene Helligkeit nimmt in dunklen Bereichen steiler und in hellen Bereichen weniger steil zu. Dem menschlichen Auge wird ein Gammawert von ca. 0,3 bis 0,5 zugeordnet. Will man das Helligkeitssignal eines Anzeigegeätes (z. B. eines Monitors oder einer Beleuchtungseinrichtung) linear wahrnehmen, muss man es mit dem Kehrwert des Gammawertes (ca. $1/0,3 = 3,3$ zu $1/0,5 = 2$) vorverzerren, damit sich die beiden Nichtlinearitäten jeweils aufheben und der Verlauf für den Betrachter linear erscheint. Für die Gammawerte müsste damit für das menschliche Auge ein Wert zwischen 2 und 3,3 vorgegeben werden.

Gesamthelligkeit

Die Gesamthelligkeit eines Kanals kann über das CoE Objekt *0x80p0:1F Brightness Scale* vorgegeben werden.

Dieser Wert steht standardmäßig auf 1.0, was 100 % Helligkeit entspricht. Die Helligkeit kann zwischen 0 und 100 % vorgegeben werden.

Verhalten im Watchdog Fall

Normalerweise wird im Watchdog-Fall der letzte Status beibehalten, da keine neuen Daten von der Klemme gesendet werden. Es kann aber auch im Falle eines Ausfalls der Buskommunikation auf allen angeschlossenen LEDs an einem Kanal eine vorgegebene Farbe angezeigt werden.

- Dazu muss im CoE das Objekt *0x80p0:03 Enable Watchdog Default Color* auf TRUE gesetzt werden.
- Die Farbe wird dann über die Objekte *0x80p0:24 – 0x80p0:27 Watchdog Default Color* vorgegeben.

Dies kann zum Beispiel für die Fehleranzeige genutzt werden, sodass im Watchdog-Fall die LEDs beispielsweise Rot leuchten um den Fehler zu signalisieren. Im Watchdog-Fall werden die im CoE eingetragenen Werte für Gamma und Gesamthelligkeit beibehalten.

Zyklischer Frame Output

Der zyklische Frame Output ist standardmäßig im CoE Objekt *0x80p0:02 Enable Cyclic Frame Output* aktiviert.

Dabei werden alle 250 ms die Daten aus dem Framebuffer an den Streifen gesendet. Dadurch sind mögliche falsche Bilder, die durch Störungen und Einflüsse auf die Leitung entstehen, maximal 250 ms sichtbar. Dieses zyklische Senden kann auch ausgeschaltet werden, wenn es die Applikation erfordert.

Custom Settings

Für die Datenrate, das Tastverhältnis, die Reset-Zeit und den Pegel können benutzerdefinierte Einstellungen getroffen werden.

Diese müssen über das CoE Objekt *0x80p0:01 Enable Custom Settings* aktiviert werden.

Stromvorgabe

Einige Chip-Typen benötigen die Vorgabe eines Stroms (z. B. TM1814).

Dieser kann über die CoE Objekte *0x80p0:20 - 0x80p0:23 Set Driver Current* vorgegeben werden. Wird diese Information nicht vom Chip-Typen benötigt wird sie ignoriert.

5.2.4 Ablauf der Aktualisierung

Die Klemme hat intern verschiedene Buffer.

In den ersten Buffer (Pixelbuffer) werden die Daten aus der SPS geschrieben, um dort das „Bild“ für angeschlossenen LED zusammen zu bauen. Die Daten werden aus der SPS entweder über ein Command oder einen Write-Befehl zusammen mit einem Execute gesendet.

Von diesem Buffer werden die fertigen Daten in den nächsten Buffer geschrieben (Framebuffer). Dazu wird der Update-Befehl mit einem Execute verwendet. Um dann letztendlich aus diesem Buffer die Daten raus an die LEDs zu geben, muss ein Send-Befehl mit dem Execute ausgeführt werden. Dieser Ablauf ist nachfolgend grafisch dargestellt.



Abb. 125: Buffer Ablauf

Für die Timings um Daten aus der SPS bis an die angeschlossenen LEDs zu übertragen müssen verschiedene Zeiten beachtet werden.

SPS an Pixelbuffer (Write/Command)

Die Dauer für die Übertragung der Daten aus der SPS an den Pixelbuffer ist abhängig von dem gewählten Betriebsmodus (Command, Extended) und der eingestellten Zykluszeit.

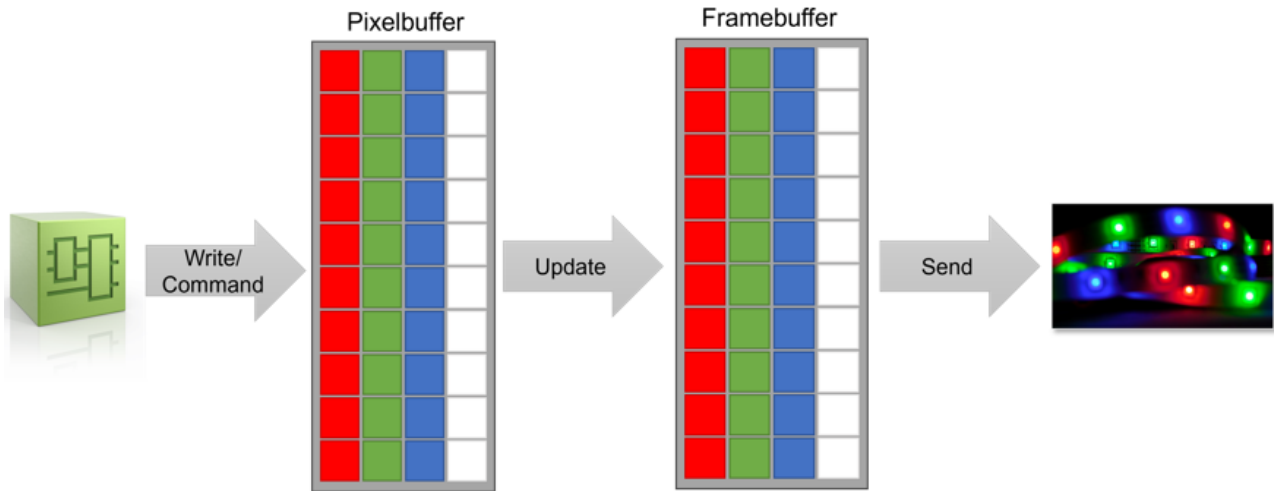
Alle vier Kanäle können parallel aus der SPS beschrieben werden, sodass keine Addition der Zeiten notwendig ist.

- **Command-Modus**

Im Command-Prozessabbild kann ein Kommando pro Zyklus gesendet werden. Es ist also abhängig von der Anzahl der Kommandos. Wenn alle Pixel mit einer Farbe beschrieben werden sollen, ist es hier möglich in einem Zyklus alle Daten zu schreiben.

- **Extended-Modus**

Pro Zyklus kann im Extended-Prozessabbild ein Segment geschrieben werden. Ein Segment umfasst 8 einzelne Pixel.

Beispiel:

Um 512 Pixel zu beschreiben ergeben sich 64 Zyklen bis alles beschrieben ist. Bei einer Zykluszeit von 500 µs dauert es 32 ms die Daten aus der SPS in den ersten Buffer zu schreiben.

Framebuffer an LEDs (Send)

Die Dauer für die Übertragung der Daten zwischen den Buffern ist davon abhängig, ob RGB oder RGBW LEDs verwendet werden. Dazu kann die folgende Berechnung mit den Datenblattwerten für den verwendeten LED-Typen eingesetzt werden.

n: Anzahl der LEDs die manipuliert werden sollen

f_D: Datenrate (800 kHz bei WS2812B)

T_{RST}: Reset Time (~300 kHz bei WS2812B)

Framerate: $f_{RGB} = \frac{1}{\frac{24 \cdot n}{f_D} + T_{RST}}$ $f_{RGBW} = \frac{1}{\frac{32 \cdot n}{f_D} + T_{RST}}$

Das Updaten der Daten zur Klemme und das Senden an den Streifen kann dabei aber parallel ablaufen, weil hier auf zwei unterschiedliche Buffer in der Klemme zugegriffen wird.

Außerdem können alle vier Kanäle immer parallel bearbeitet werden.

5.3 Funktion und Parametrierung

5.3.1 Konfiguration über „Modules/Slots“-Verfahren

Im Reiter „Slots“ stehen pro SlotGroup (linke Seite) eine bestimmte Anzahl an ModuleGroups (rechte Seite) zur Konfiguration zur Verfügung.

Einer SlotGroup kann maximal eine ModuleGroup zugewiesen werden, welches wiederum die Betriebsart festlegt. Die Anzahl der zur Konfiguration stehenden „ModuleGroups“ und die damit zur Verfügung stehende Funktion, ist in dem jeweiligen Kapitel der SlotGroup beschrieben.

Die Zuweisung der ModuleGroup erfolgt über die Schaltfläche „<“. Mit der Schaltfläche „X“ können ModuleGroups entfernt werden.



Abb. 126: Reiter „Slots“ am Beispiel EL8601-8411

Die Prozessdaten und die Setting-Objekte werden entsprechend der ausgewählten „ModuleGroup“, in der jeweiligen SlotGroup, automatisch angepasst. Somit muss sich das TwinCAT System im ConfigMode befinden, um die Konfiguration vorzunehmen.

Hinweis Soll eine „SlotGroup“ ohne Funktion betrieben werden, so ist die „ModuleGroup“ „Empty“ auszuwählen. Eine „SlotGroup“ ohne eine zugewiesene „ModuleGroup“ ist nicht zulässig.

Begriffserklärung „SlotGroup“, „Slot“, „ModuleGroup“, „Module“,

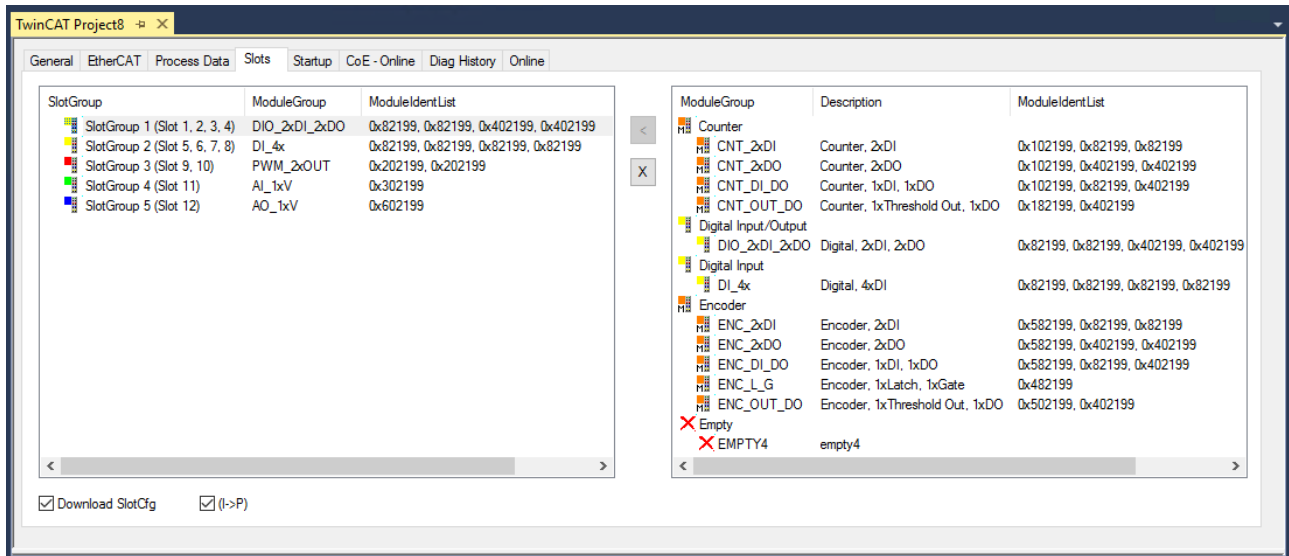
Name	Bedeutung
SlotGroup	Eine „SlotGroup“ fasst die Anzahl der zur Verfügung stehenden Slots in dieser Gruppe zusammen. Diese Anzahl wird hinter der SlotGroup in Klammern, dargestellt.
Slot	Pro Slot kann maximal ein „Module“ zugewiesen werden, dies geschieht automatisch durch die Zuordnung der ModuleGroups in die „SlotGroups“. Dabei kann ein „Module“, ein oder mehrere Slots belegen, je nach Funktionalität (z. B. werden mit dem Module „CNT“ zwei Slots belegt).
ModuleGroup	Eine ModuleGroup fasst die Anzahl der zur Verfügung stehenden Module in dieser Gruppe zusammen. Die Betriebsart der Gruppe ist im Bereich „Description“ in Kurzform erläutert.
Module	Jedes „Module“ hat eine definierte Nummer „ModuleIdent“, die mit einer Betriebsart, sowie den entsprechenden Prozessdaten und Setting-Objekten, fest verknüpft ist. Wird ein „Module“ mehrfach in einer „ModuleGroup“ verwendet, so wird es entsprechend oft angezeigt.

5.3.2 Modules/Slots Konfiguration EL2574

Zur Konfiguration der einzelnen Kanäle stehen zwei Slotgruppen zur Verfügung, die jeweils zwei Slots beinhalten, einen für jeden Kanal. Je nachdem welche Art von Pixel-LEDs verwendet werden (synchron mit CLK oder asynchron ohne CLK), werden zwei Kanäle aufgrund der Anschlussbelegung zu einem zusammengefasst.



Abb. 127: EL2574 - Reiter Slots

Mit der Schaltfläche < können Module einem bestimmten Slot zugewiesen oder mit x wieder entfernt werden.

Pro SlotGroup können entweder 2x ALED oder 1x SLED zugewiesen werden. Einem nicht verwendeten Kanal muss immer mit ein „Empty Modul“ zugewiesen werden.

Sowohl die CoE Objekte, als auch die Prozessdaten werden automatisch aus der Konfiguration der Module erzeugt.

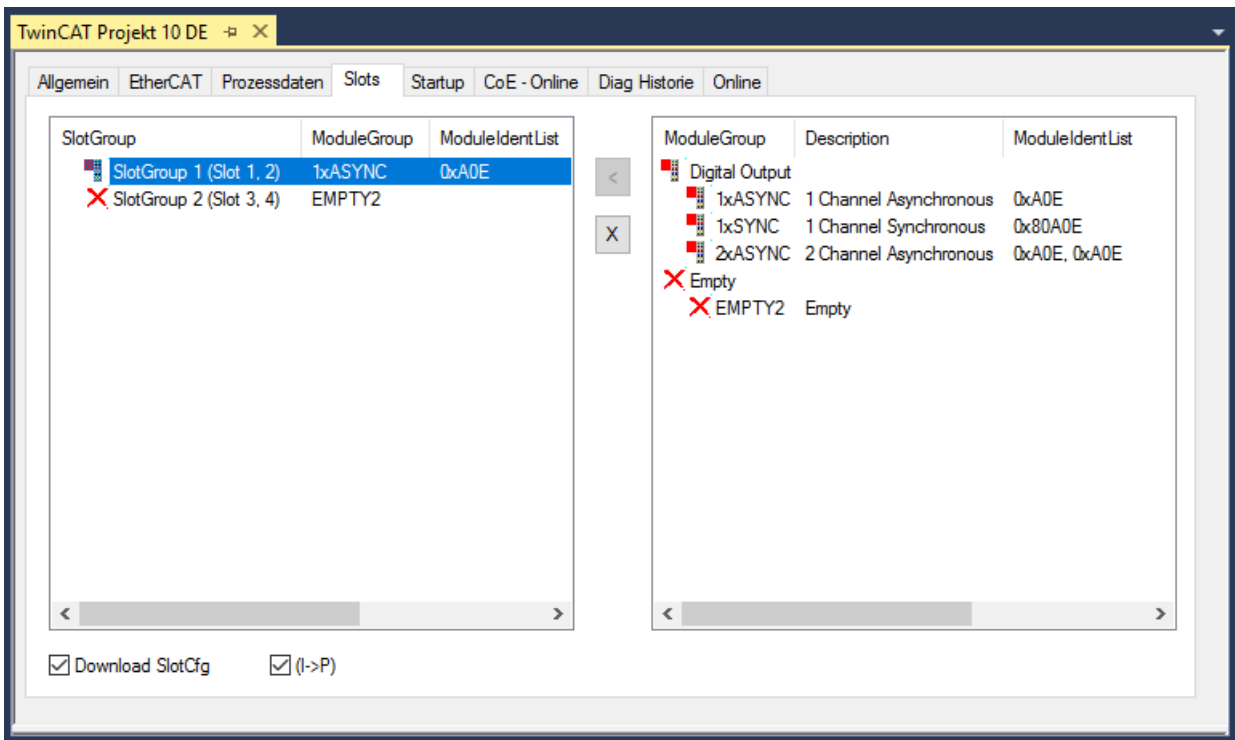
5.3.3 Command Mode



Abb. 128: EL2574 - Default - Prozessdatenanzeige im TwinCAT-Baum „Control Channel 1“

In der Default-Konfiguration sind die ALED/SLED Control Ausgangsdaten aktiviert. Hierbei können die Pixel mittels Kommandos angesteuert werden.

5.3.3.1 Kommandos

Mit diesen Kommandos können gesamte Bereiche gefüllt, verschoben oder verändert werden.

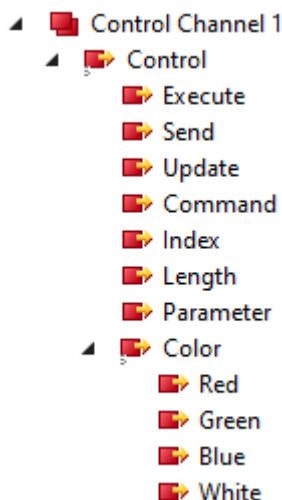
Übersicht Kommandos

Aktion	Command	Variablen			
		Index	Length	Color	Parameter
Keine Aktion	0x00 „Nop“	-	-	-	-
Einen Bereich füllen	0x01 „Fill“ [▶ 115]	Startposition	Anzahl der Pixel	Füllfarbe	-
Alle Pixel ausschalten	0x02 „Clear“ [▶ 115]	-	-	-	-
Pixel kopieren	0x03 „Copy“ [▶ 115]	Startposition	Anzahl der Pixel	-	Zielposition
Pixel / Bereiche Verschieben	0x04 „Move“ [▶ 116]	Startposition	Anzahl der Pixel	-	Zielposition
	0x05 „Rotate Left“ [▶ 116]				Verschiebung
	0x06 „Rotate Right“ [▶ 116]				Verschiebung
Reihenfolge invertieren	0x07 „Reverse“ [▶ 117]	Startposition	Anzahl der Pixel	-	-
Farbverlauf erstellen	0x08/0x09 „Gradient“ [▶ 117]	Startposition	Anzahl der Pixel	0x08: Farbe erster Pixel 0x09: Farbe letzter Pixel	-

Kommando 0x01 „Fill“, Einen Bereich füllen

Ein festgelegter Bereich wird mit einer Farbe gefüllt.

Command	Variablen			
	Index	Length	Color	Parameter
0x01 „Fill“	Startposition	Anzahl der Pixel	Füllfarbe	-

Command: 0x01, Index: 4, Length: 6, Color 1: #FF0000



Abb. 129: Beispiel Kommando 0x01 „Fill“

Kommando 0x02 „Clear“, Alle Pixel löschen

Alle Pixel werden gelöscht.

Command	Variablen			
	Index	Length	Color	Parameter
0x02 „Clear“	-	-	-	-

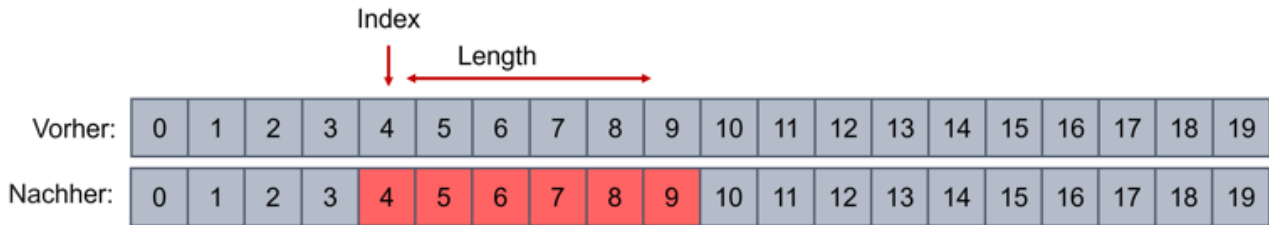
Command: 0x02



Abb. 130: Beispiel Kommando 0x02 „Clear“

Kommando 0x03 „Copy“, Anzahl Pixel kopieren

Eine Anzahl Pixel werden an eine neue Position kopiert (Überschreiben).

Command	Variablen			
	Index	Length	Color	Parameter
0x03 „Copy“	Startposition	Anzahl der Pixel	-	Zielposition

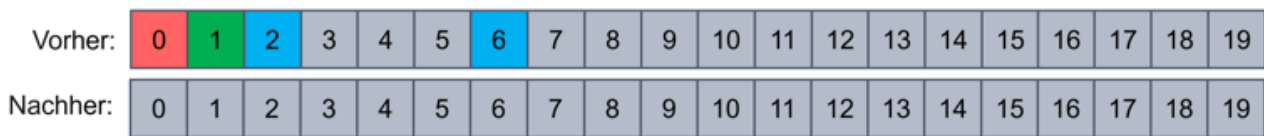
Command: 0x03, Index: 0, Length: 6, Parameter: 11



Abb. 131: Beispiel Kommando 0x03 „Copy“

Kommando 0x04 „Move“, Anzahl Pixel an Zielposition verschieben

Eine Anzahl Pixel wird an neue Position verschoben (Überschreiben).

Command	Variablen			
	Index	Length	Color	Parameter
0x04 „Move“	Startposition	Anzahl der Pixel	-	Zielposition

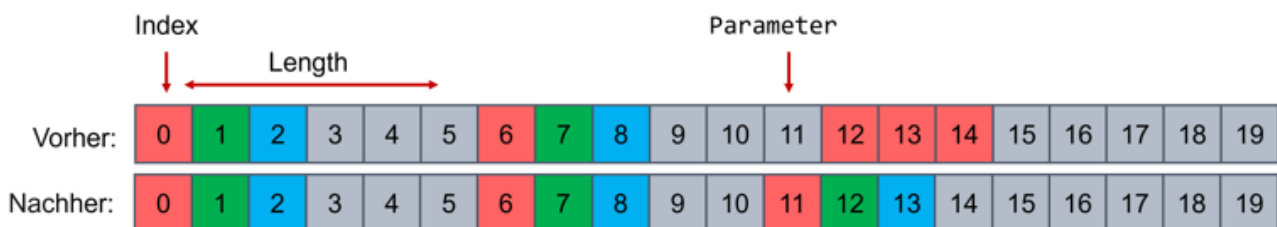
Command: 0x04, Index: 0, Length: 6, Parameter: 11



Abb. 132: Beispiel Kommando 0x04 „Move“

Kommando 0x05 „Rotate Left“, 0x06 „Rotate Right“, Verschiebung innerhalb eines Bereichs

Mit dem „Rotate“-Befehl werden die Pixel innerhalb des gewählten Bereichs (ab Startposition „Index“ über die gewählte Anzahl der Pixel „Length“) verschoben (s. folgendes Beispiel: Bereich = Pixel 3 bis 8).

Über „Parameter“ wird die Anzahl der Stellen festgelegt, um die verschoben wird (s. folgendes Beispiel: Verschiebung um 2 Pixel).

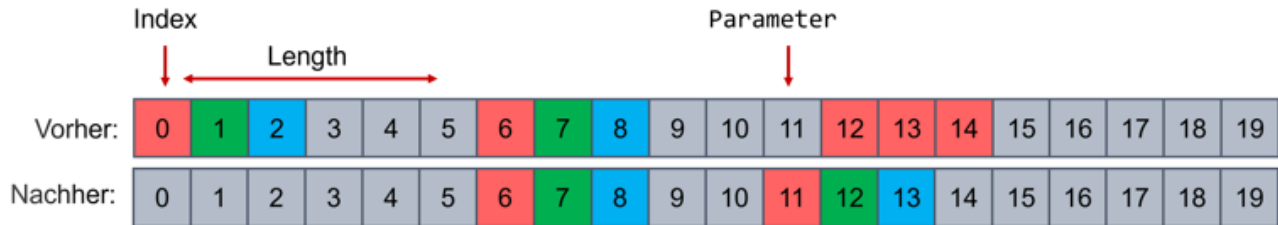
Pixel, die über die Bereichsgrenze hinausgeschoben werden, werden am anderen Ende des Bereiches wieder hinzugefügt (s. folgendes Beispiel: Vorher: Pixel 7 und 8 -> Nachher: Pixel 3 und 4).

Kommando 0x05:

Innerhalb des gewählten Bereichs wird um die vorgegebene Anzahl Stellen nach links verschoben.

Kommando 0x06:

Innerhalb des gewählten Bereichs wird um die vorgegebene Anzahl Stellen nach rechts verschoben.

Command	Variablen			
	Index	Length	Color	Parameter
0x05 „Rotate Left“	Startposition	Anzahl der Pixel	-	Verschiebung
0x06 „Rotate Right“				Verschiebung

Command: 0x06, Index: 3, Length: 6, Parameter: 2



Abb. 133: Beispiel Kommando 0x06 „Rotate Right“

Kommando 0x07 „Reverse“, Pixel in einem Bereich invertieren

Im gewählten Bereich wird die Reihenfolge der Pixel invertiert.

Command	Variablen			
	Index	Length	Color	Parameter
0x07 „Reverse“	Startposition	Anzahl der Pixel	-	-

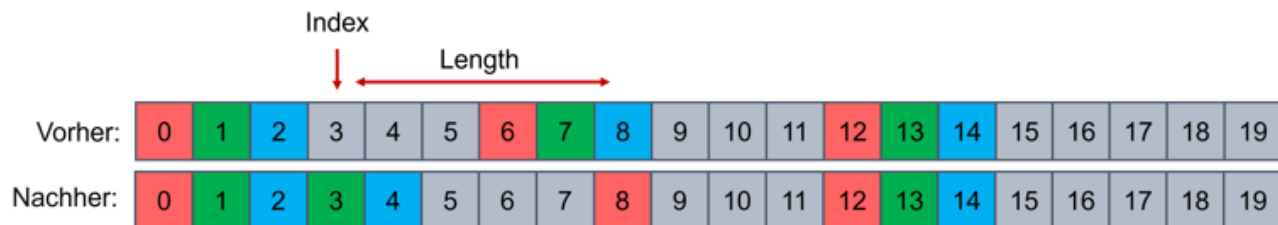
Command: 0x07, Index: 3, Length: 6



Abb. 134: Beispiel Kommando 0x07 „Reverse“

Kommando 0x08/0x09 „Gradient“, Farbverlauf in einem Bereich erstellen

Im gewählten Bereich wird ein Farbverlauf erstellt (Linear interpoliert).

- Über Kommando 0x08 wird die Farbe des ersten Pixels festgelegt
- Über Kommando 0x09 wird die Farbe des letzten Pixels festgelegt

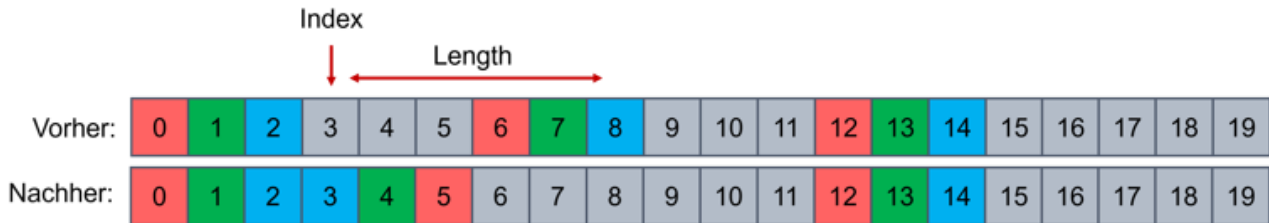
Command	Variablen			
	Index	Length	Color	Parameter
0x08/0x09 „Gradient“	Startposition	Anzahl der Pixel	0x08: Farbe erster Pixel 0x09: Farbe letzter Pixel	-

Command: 0x08, Index: 0, Length: 9, Color: #FF0000
 Command: 0x09, Index: 0, Length: 9, Color: #0000FF



Abb. 135: Beispiel Kommando 0x08 / 0x09 „Gradient“

5.3.3.2 Ablauf

Zur Vorgabe der Daten und Veränderung der angeschlossenen Pixel ist folgender Ablauf erforderlich:

1. Vorgabe des „Commands“ mit den erforderlichen Variablen („Index“, „Length“, „Color“, „Parameter“)
2. Schreiben der Daten in den Pixelbuffer über das togglen des „Execute“-Bits
3. ggf. wiederholen von Schritt 1 und 2 bis alle Pixeldaten vollständig vorbereitet sind
4. Updaten der Daten aus dem Pixelbuffer in den Framebuffer, indem das „Update“-Bit auf 1 gesetzt wird
5. togglen des „Execute“-Bits, um das Update auszuführen
6. Daten übertragen:
 - ⇒ Wenn im CoE das Objekt 0x80p0:02 „Enable Cyclic Frame Output“ aktiviert ist, werden die Daten aus dem Framebuffer automatisch an die angeschlossenen LEDs übertragen.
 - ⇒ Alternativ kann das Senden manuell angestoßen werden, indem das „Send“-Bit auf 1 gesetzt wird
7. Togglen des „Execute“ Bits um das Senden auszuführen
 - ⇒ Die Änderungen an den angeschlossenen LEDs ist sichtbar

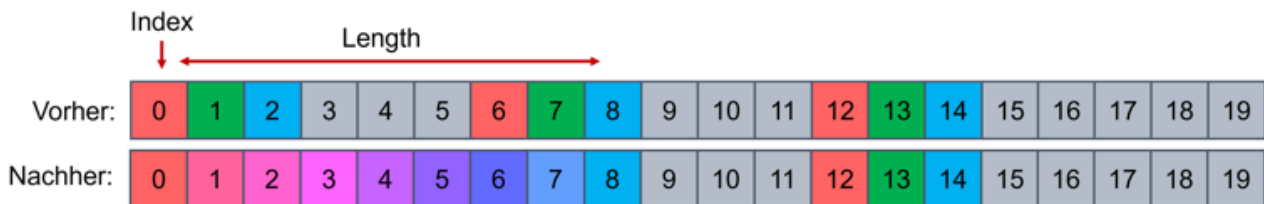
Die Übertragung an die Buffer und an die angeschlossenen LEDs kann auch in einem Zyklus erfolgen. Dazu müssen „Update“- und „Send“-Bit gleichzeitig auf 1 gesetzt werden und zusammen mit einem togglen des „Execute“-Bits ausgeführt werden.

HINWEIS

Verlust von Daten möglich

Beachten Sie den Status des Busy- und Transmit-Bits vor der Übertragung neuer Daten.

- Busy-Bit = FALSE
Achten Sie immer darauf, dass das Busy-Bit im Statusobjekt FALSE ist, da sonst keine Befehle ausgeführt werden.
- Transmit-Bit = FALSE
Beim Senden der Daten an die LEDs wird der Famebuffer gelesen. Dies wird über das Transmit-Bit angezeigt.
Um die Datenkonsistenz zu gewährleisten, ist ein gleichzeitiges Schreiben und Lesen nicht möglich. Während der Übertragung von Daten aus dem Framebuffer, ist das Transmit-Bit TRUE, sodass hier gewartet werden muss, bis das Bit wieder FALSE ist, um neue Daten zu schreiben.

5.3.4 Extended Mode

Für hohe Update-Raten und Animationen kann das erweiterte Prozessabbild verwendet werden. Diese Daten müssen im Tab „Prozessdaten“ pro Kanal hinzukonfiguriert werden (Outputs - 0x16n1).



Abb. 136: EL2574 - Prozessdatenanzeige im TwinCAT-Baum „Extended Channel 1“

Hierbei werden die LEDs in Segmente zu acht LEDs, benannt als Elemente, eingeteilt. Für jede der acht LEDs stehen 4 Byte Ausgangsdaten zur Verfügung. So können Farbe und Helligkeit jeder einzelnen LEDs vorgegeben werden. Jedes Byte entspricht dabei einer Farbkomponente mit der Reihenfolge rot, grün, blau, weiß (0xWWBBGGRR).

Dadurch, dass acht LEDs immer einem Segment entsprechen und die Nummerierung bei 0 beginnt, ergibt sich die erste LED eines Segments durch:

Index * 8.

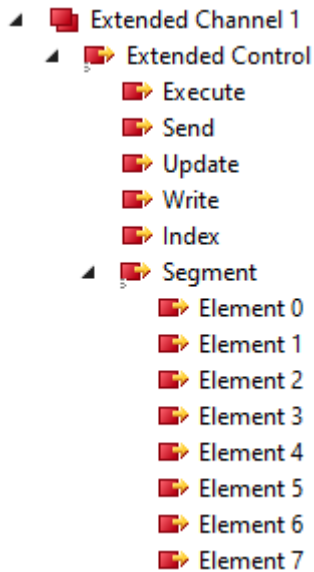
Anschließend können über die acht Elemente im Segment die einzelnen LEDs definiert werden. Somit können pro Zyklus acht LEDs im Pixelbuffer neu beschrieben werden.

Ablauf

Zur Vorgabe der Daten und Veränderung der angeschlossenen Pixel ist folgender Ablauf erforderlich:

1. Vorgabe der Segmentnummer über „Index“
2. Vorgabe der Sollwerte für die acht LEDs im ausgewählten Segment über die acht zur Verfügung stehenden Elemente
3. Schreiben der Daten in den Pixelbuffer über „Write“-Bit das togglen des „Execute“-Bits
4. ggf. wiederholen von Schritt 1 und 2 bis alle benötigten Segmente vollständig vorbereitet sind
5. Updaten der Daten aus dem Pixelbuffer in den Framebuffer, indem das „Update“-Bit auf 1 gesetzt wird
6. Togglen des „Execute“-Bits um das Update auszuführen
7. Daten übertragen:
 - ⇒ Wenn im CoE das Objekt 0x80p0:02 Enable Cyclic Frame Output aktiviert ist werden die Daten aus dem Framebuffer automatisch an die angeschlossenen LEDs übertragen.
 - ⇒ Alternativ kann das Senden manuell angestoßen werden, indem das „Send“-Bit auf 1 gesetzt wird.
8. Togglen des „Execute“-Bits, um das Senden auszuführen
9. Die Änderungen an den angeschlossenen LEDs ist sichtbar.

Die Übertragung an die Buffer bzw. zwischen den Buffern und an den Streifen können auch in einem Zyklus angestoßen werden. Dazu müssen die gewünschten Befehle „Write“, „Update“ und „Send“ auf 1 gesetzt werden. Mit dem togglen des „Execute“-Bits werden die Befehle ausgelöst.

HINWEIS

Verlust von Daten möglich

Beachten Sie den Status des Busy- und Transmit-Bits vor der Übertragung neuer Daten.

- Busy-Bit = FALSE
Achten Sie immer darauf, dass das Busy-Bit im Statusobjekt FALSE ist, da sonst keine Befehle ausgeführt werden.
- Transmit-Bit = FALSE
Beim Senden der Daten an die LEDs wird der Framebuffer gelesen. Dies wird über das Transmit-Bit angezeigt.
Um die Datenkonsistenz zu gewährleisten, ist ein gleichzeitiges Schreiben und Lesen nicht möglich. Während der Übertragung von Daten aus dem Framebuffer, ist das Transmit-Bit TRUE, sodass hier gewartet werden muss, bis das Bit wieder FALSE ist, um neue Daten zu schreiben.

5.3.5 Status Informationen



Abb. 137: EL2574 - Anzeige der Status-Informationen im TwinCAT-Baum

Name	Bedeutung
Busy	Feedback zum toggeln des Execute-Bits. Ein Befehl wird aktuell ausgeführt. Es muss gewartet werden, bis das Gerät fertig ist. In dieser Zeit kann kein neuer Befehl gesendet oder ausgeführt werden.
Transmit	Es wird aktuell ein Frame gesendet (durch manuelles Senden oder durch die automatische Frame-Ausgabe („Cyclic Frame Output“ im CoE)). Während des Sendens wird der Framebuffer verwendet. Damit der Framebuffer nicht inkonsistent gesendet werden kann, ist es nicht möglich diesen zu updaten oder erneut das Senden zu triggern. Während das Transmit-Bit aktiv ist, können weiterhin Befehle verarbeitet werden, die nicht auf den Framebuffer zugreifen (ohne Update und Send).
Send Acknowledge	Dieses togglende Bit ist eine Bestätigung für das erfolgreiche Ausführen des „Send“-Bits. Falls „Send“ ausgeführt wird, während das „Transmit“-Bit aktiv war, dann toggelt das Bit nicht.
Update Acknowledge	Dieses togglende Bit ist eine Bestätigung für das erfolgreiche Ausführen des „Update“-Bits. Falls „Update“ ausgeführt wird, während das „Transmit“-Bit aktiv war, dann toggelt das Bit nicht.
Command Acknowledge	Dieses togglende Bit ist eine Bestätigung für das erfolgreiche Ausführen des „Command“.
Command reject	Wird ein falscher Befehl ausgeführt oder stimmen die Parameter nicht (z. B. Gerät ist Busy, Length = 0, Pixel adressiert die außerhalb der eingestellten Anzahl an Pixel („Number Of Pixel“) liegen) so wird der Befehl abgelehnt.

5.4 Prozessdaten

5.4.1 Sync-Manager (SM)

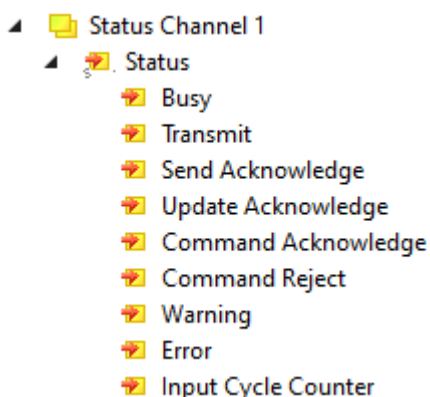
Der Umfang der angebotenen Prozessdaten kann über den Reiter „Prozessdaten“ verändert werden (siehe folgende Abb.).

Output SyncManager (SM2)

Dem Output-SyncManager 2 können die PDOs aus dem Bereich 0x16nm (0x1600 bis 0x1631) zugeordnet werden.

The screenshot shows the TwinCAT configuration interface for the 'Prozessdaten' (Process Data) tab. It displays the configuration for Sync Manager 2 (SM2) and its associated PDOs.

Sync Manager:

SM	Size	Type	Flags
0	128	MbxOut	
1	128	MbxIn	
2	48	Outputs	
3	8	Inputs	

PDO Liste:

Index	Size	Name	Flags	SM	SU
0x1A00	2.0	Status Channel 1	MF	3	0
0x1600	12.0	Control Channel 1	F	2	0
0x1601	34.0	Extended Channel 1	F		0
0x1A10	2.0	Status Channel 2	MF	3	0
0x1610	12.0	Control Channel 2	F	2	0
0x1611	34.0	Extended Channel 2	F		0
0x1A20	2.0	Status Channel 1	MF	3	0
0x1620	12.0	Control Channel 1	F	2	0
0x1621	34.0	Extended Channel 1	F		0
0x1A30	2.0	Status Channel 2	MF	3	0
0x1630	12.0	Control Channel 2	F	2	0
0x1631	34.0	Extended Channel 2	F		0

PDO Zuordnung (0x1C12):

- 0x1600
- 0x1601
- 0x1610
- 0x1611
- 0x1620
- 0x1621
- 0x1630
- 0x1631

PDO Inhalt (0x1600):

Index	Size	Offs	Name	Type	Default (hex)
0x7000:01	0.1	0.0	Control__Execute	BIT	
0x7000:02	0.1	0.1	Control__Send	BIT	
0x7000:03	0.1	0.2	Control__Update	BIT	
--	0.5	0.3	--		
0x7000:09	1.0	1.0	Control__Command	USINT	
0x7000:11	2.0	2.0	Control__Index	UINT	
0x7000:12	2.0	4.0	Control__Length	UINT	
0x7000:13	2.0	6.0	Control__Parameter	UINT	
0x7000:21	1.0	8.0	Control__Color__Red	USINT	
0x7000:22	1.0	9.0	Control__Color__Green	USINT	
0x7000:23	1.0	10.0	Control__Color__Blue	USINT	
0x7000:24	1.0	11.0	Control__Color__White	USINT	
		12.0			

Download:

- PDO Zuordnung
- PDO Konfiguration

Predefined PDO Assignment: (keine)

Lade PDO Info aus dem Gerät

Sync Unit Zuordnung...

Abb. 138: EL2574 – Prozessdaten Output SyncManager (SM2)

Input SyncManager (SM 3)

Dem Input-Sync Manager 3 können die PDOs aus dem Bereich 0x1An0 (0x1A00 bis 0x1A30). zugeordnet werden.



Abb. 139: EL2574 – Prozessdaten Input SyncManager (SM3)

5.4.2 Manuelle PDO-Zuordnung

Zur Konfiguration der Prozessdaten

1. markieren Sie im oberen linken Feld „Sync Manager“ den gewünschten Sync Manager (editierbar sind hier SM 2 und SM 3).
2. Im Feld darunter „PDO-Zuordnung“ können dann die diesem Sync Manager zugeordneten Prozessdaten an- oder abschaltet werden.
3. Ein Neustart des EtherCAT-Systems oder Neuladen der Konfiguration im Config-Modus (F4) bewirkt einen Neustart der EtherCAT-Kommunikation und die Prozessdaten werden von der Klemme übertragen.

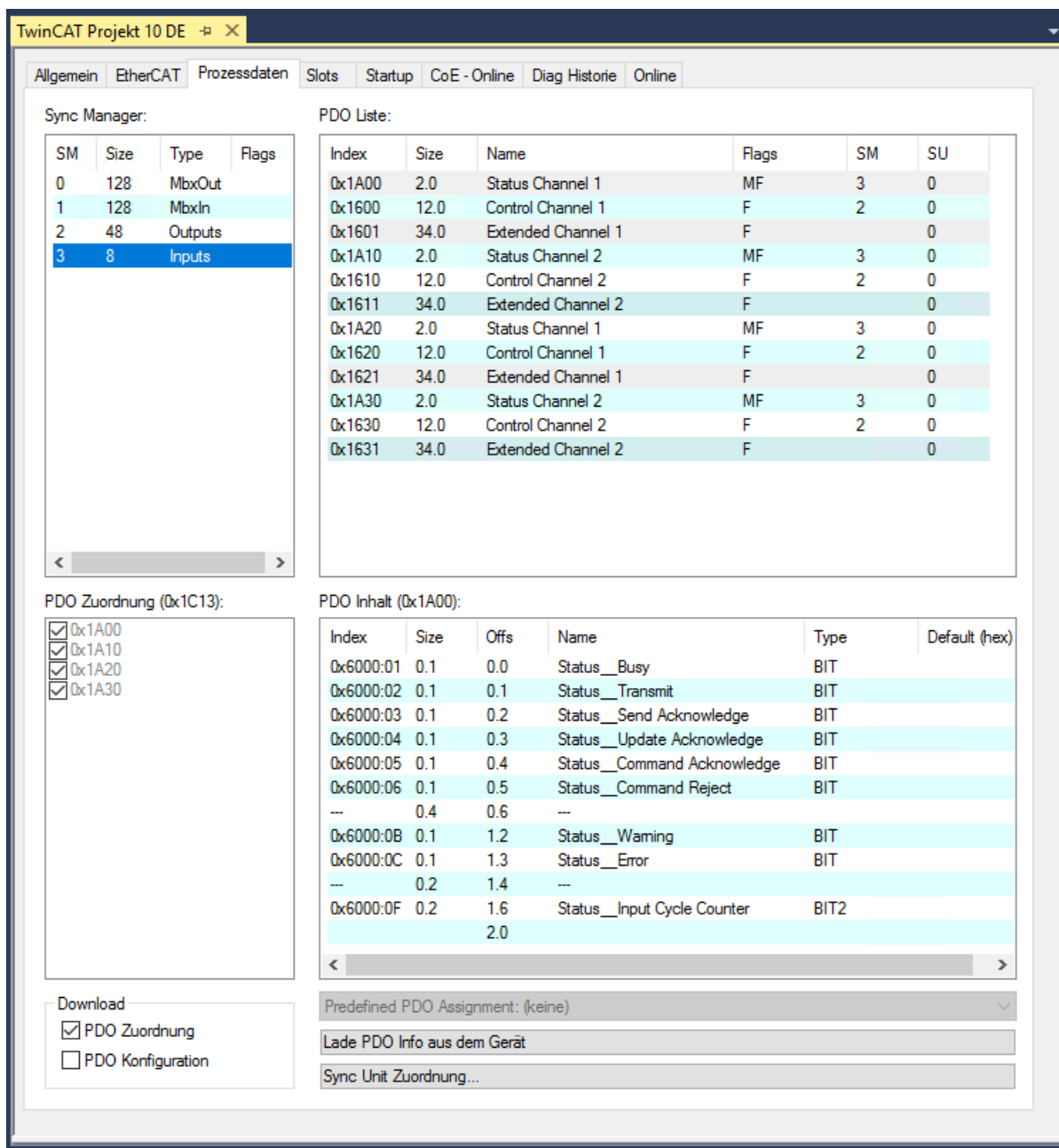
SM2, PDO-Zuordnung 0x1C12				
Index	Index ausgeschlossener PDOs	Größe (Byte.Bit)	Name	PDO Inhalt Index – Name
0x16n0	-	12.0	Control Channel n	0x70n0:01 – Control_Execute 0x70n0:02 – Control_Send 0x70n0:03 – Control_Update 0x70n0:09 – Control_Command 0x70n0:11 – Control_Index 0x70n0:12 – Control_Length 0x70n0:13 – Control_Parameter 0x70n0:21 – Control_Color_Red 0x70n0:22 – Control_Color_Green 0x70n0:23 – Control_Color_Blue 0x70n0:24 – Control_Color_White
0x16n1	-	34.0	Extended Channel n	0x70n1:01 – Extended Control_Execute 0x70n1:02 – Extended Control_Send 0x70n1:03 – Extended Control_Update 0x70n1:04 – Extended Control_Write 0x70n1:09 – Extended Control_Index 0x70n1:11 – Extended Control_Segment_Element 0 0x70n1:12 – Extended Control_Segment_Element 1 0x70n1:13 – Extended Control_Segment_Element 2 0x70n1:14 – Extended Control_Segment_Element 3 0x70n1:15 – Extended Control_Segment_Element 4 0x70n1:16 – Extended Control_Segment_Element 5 0x70n1:17 – Extended Control_Segment_Element 6 0x70n1:18 – Extended Control_Segment_Element 7

SM3, PDO-Zuordnung 0x1C13				
Index	Index ausgeschlossener PDOs	Größe (Byte.Bit)	Name	PDO Inhalt Index - Name
0x1An0	-	2.0	Status Channel n	0x60n0:01 – Status_Busy 0x60n0:02 – Status_Transmit 0x60n0:03 – Status_Send Acknowledge 0x60n0:04 – Status_Update Acknowledge 0x60n0:05 – Status_Command Acknowledge 0x60n0:06 – Status_Command Reject 0x60n0:0B – Status_Warning 0x60n0:0C – Status_Error 0x60n0:0F – Status_Input Cycle Counter

5.5 Diagnose

5.5.1 Diagnose im CoE

Die EL2574 hat eine interne Diagnose der Temperatur und der Versorgungsspannung über die Powerkontakte. Die Diagnose kann im CoE Objekten unter 0xFA15 „PLED Diag Data“ eingesehen werden.

FA15:0	PLED Diag data	RO	> 17 <	
FA15:01	Field Power Supply	RO	TRUE	
FA15:11	PCB Temperature	RO	254	0,1 °C

Abb. 140: Diagnose im CoE Objekt 0xFA15

Eine Warnung oder ein Fehler wird in den Prozessdaten im „Status“ über das Bit „Warning“ oder „Error“ angezeigt.

Objekt	Name	Beschreibung	Korrektur
FA15:01	Field Power Supply	Versorgungsspannung über die Powerkontakte ist nicht ausreichend.	Versorgung an den Powerkontakten prüfen
FA15:02	PCB Temperature	Warnung bei 80°C Leiterplattentemperatur Fehler bei 100°C Leiterplattentemperatur	Klemme muss abkühlen

5.5.2 Diagnose in den Diag Messages

Für die EL2574 gibt es spezielle Meldungen in den Diag Messages für Fehler und Warnungen, die in der folgenden Tabelle aufgelistet sind:

Text-ID	Typ	Message
0x4616	Warnung	Ungültiger Befehl
0x4617	Warnung	Ungültiger Bereich
0x4619	Warnung	Farbkanal wird aufgrund der Konfiguration ignoriert
0x810B	Fehler	Unterspannung Up
0x81B5	Fehler	Ungültige Modul- und Slot-Konfiguration
0x8625	Fehler	Eingestellte Pixelanzahl ist größer als der Framebuffer

Die Grundlagen zu Diag Messages finden Sie im Kapitel „Diagnose – Grundlagen zu Diag Messages [► 124]“.

5.5.3 Diagnose - Grundlagen zu Diag Messages

Mit *DiagMessages* wird ein System der Nachrichtenübermittlung vom EtherCAT Slave an den EtherCAT Master/TwinCAT bezeichnet. Die Nachrichten werden vom Gerät im eigenen CoE unter 0x10F3 abgelegt und können von der Applikation oder dem System Manager ausgelesen werden. Für jedes im Gerät hinterlegte Ereignis (Warnung, Fehler, Statusänderung) wird eine über einen Code referenzierte Fehlermeldung ausgegeben.

Definition

Das System *DiagMessages* ist in der ETG (EtherCAT Technology Group) in der Richtlinie ETG.1020, Kap. 13 "Diagnosis Handling" definiert. Es wird benutzt, damit vordefinierte oder flexible Diagnosemitteilungen vom EtherCAT-Slave an den Master übermittelt werden können. Das Verfahren kann also nach ETG herstellerübergreifend implementiert werden. Die Unterstützung ist optional. Die Firmware kann bis zu 250 DiagMessages im eigenen CoE ablegen.

Jede DiagMessage besteht aus

- Diag Code (4 Byte)
- Flags (2 Byte; Info, Warnung oder Fehler)
- Text-ID (2 Byte; Referenz zum erklärenden Text aus der ESI/XML)
- Zeitstempel (8 Byte, lokale Slave-Zeit oder 64-Bit Distributed-Clock-Zeit, wenn vorhanden)
- dynamische Parameter, die von der Firmware mitgegeben werden

In der zum EtherCAT-Gerät gehörigen ESI/XML-Datei werden die DiagMessages in Textform erklärt: Anhand der in der DiagMessage enthaltenen Text-ID kann die entsprechende Klartextmeldung in den Sprachen gefunden werden, die in der ESI/XML enthalten sind. Üblicherweise sind dies bei Beckhoff-Produkten deutsch und englisch.

Der Anwender erhält durch den Eintrag *NewMessagesAvailable* Information, dass neue Meldungen vorliegen.

DiagMessages können im Gerät bestätigt werden: die letzte/neueste unbestätigte Meldung kann vom Anwender bestätigt werden.

Im CoE finden sich sowohl die Steuereinträge wie die History selbst im CoE-Objekt 0x10F3:



Abb. 141: DiagMessages im CoE

Unter 0x10F3:02 ist der Subindex der neuesten *DiagMessage* auslesbar.

Unterstützung zur Inbetriebnahme

I Das System der DiagMessages ist vor allem während der Anlageninbetriebnahme einzusetzen. Zur Online-Diagnose während des späteren Dauerbetriebs sind die Diagnosewerte z. B. im StatusWord des Gerätes (wenn verfügbar) hilfreich.

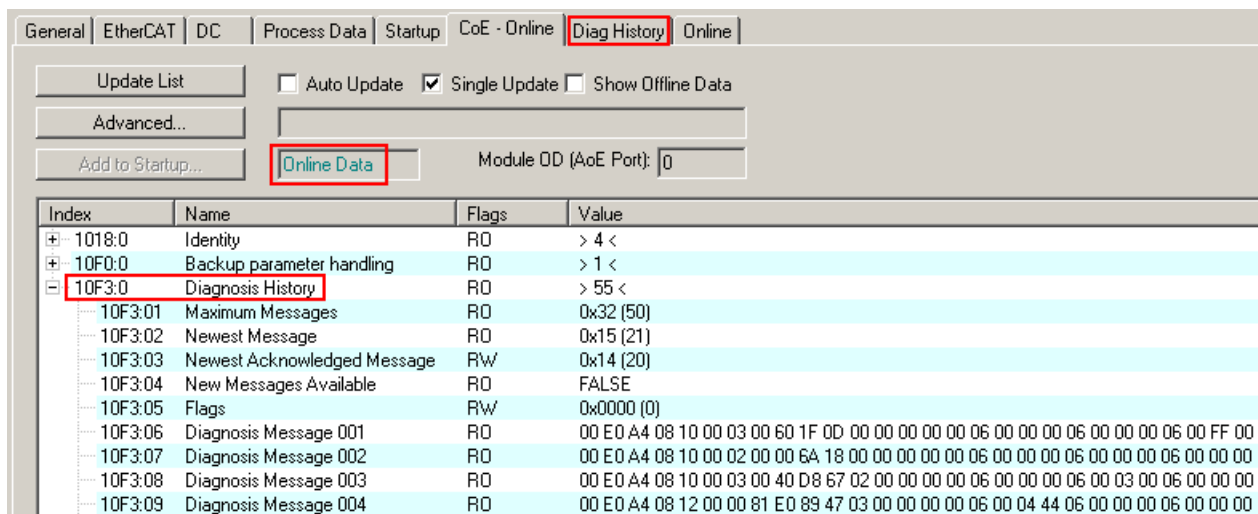
Implementierung TwinCAT System Manager

Ab TwinCAT 2.11 werden DiagMessages, wenn vorhanden, beim Gerät in einer eigenen Oberfläche angezeigt. Auch die Bedienung (Abholung, Bestätigung) erfolgt darüber.



Abb. 142: Implementierung DiagMessage-System im TwinCAT System Manager

Im Reiter Diag History (A) sind die Betätigungsfelder (B) wie auch die ausgelesene History (C) zu sehen. Die Bestandteile der Message:

- Info/Warning/Error
- Acknowledge-Flag (N = unbestätigt, Q = bestätigt)
- Zeitstempel
- Text-ID
- Klartext-Meldung nach ESI/XML Angabe

Die Bedeutung der Buttons ist selbsterklärend.

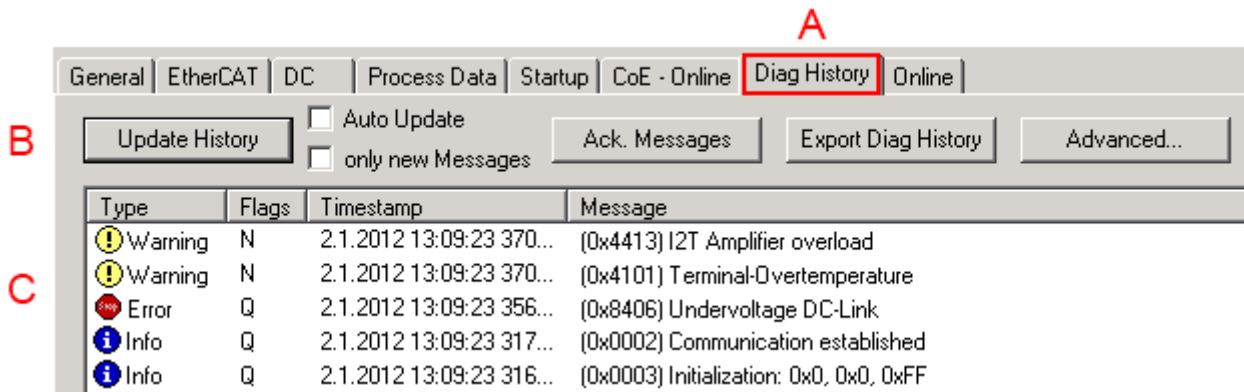
DiagMessages im ADS Logger/Eventlogger

Ab TwinCAT 3.1 build 4022 werden von einer Klemme abgesetzte DiagMessages auch im TwinCAT ADS Logger gezeigt. Da nun IO-übergreifend DiagMessages an einem Ort dargestellt werden, vereinfacht dies die Inbetriebnahme. Außerdem kann die Logger-Ausgabe in eine Datei gespeichert werden – somit stehen die DiagMessages auch langfristig für Analysen zur Verfügung.

DiagMessages liegen eigentlich nur lokal im CoE 0x10F3 in der Klemme vor und können bei Bedarf manuell z. B. über die oben genannte DiagHistory ausgelesen werden.

Bei Neuentwicklungen sind die EtherCAT-Klemmen standardmäßig so eingestellt, dass sie das Vorliegen einer DiagMessage über EtherCAT als Emergency melden; der Eventlogger kann die DiagMessage dann abholen. Die Funktion wird in der Klemme über 0x10F3:05 aktiviert, deshalb haben solche Klemmen folgenden Eintrag standardmäßig in der StartUp-Liste:



Abb. 143: StartUp-Liste

Soll die Funktion ab Gerätestart deaktiviert werden weil z. B. viele Meldungen kommen oder der EventLogger nicht genutzt wird, kann der StartUp-Eintrag gelöscht oder auf 0 gesetzt werden. Der Wert kann dann bei Bedarf später aus der PLC per CoE-Zugriff wieder auf 1 gesetzt werden.

Nachrichten in die PLC einlesen

- In Vorbereitung -

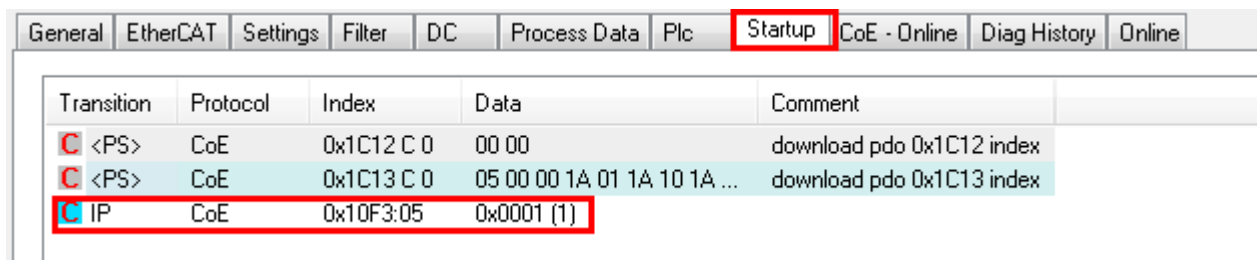
Interpretation

Zeitstempel

Der Zeitstempel wird aus der lokalen Uhr der Klemme zum Zeitpunkt des Ereignisses gewonnen. Die Zeit ist üblicherweise die Distributed-Clocks-Zeit (DC) aus Register x910.

Bitte beachten: die DC-Zeit wird in der Referenzuhr gleich der lokalen IPC/TwinCAT-Zeit gesetzt, wenn EtherCAT gestartet wird. Ab diesem Moment kann die DC-Zeit gegenüber der IPC-Zeit divergieren, da die IPC-Zeit nicht nachgeregelt wird. Es können sich so nach mehreren Wochen Betrieb ohne EtherCAT Neustart größere Zeitdifferenzen entwickeln. Als Abhilfe kann die sog. Externe Synchronisierung der DC-Zeit genutzt werden, oder es wird fallweise eine manuelle Korrekturrechnung vorgenommen: die aktuelle DC-Zeit kann über den EtherCAT Master oder durch Einsicht in das Register x901 eines DC-Slaves ermittelt werden.

Aufbau der Text-ID

Der Aufbau der MessageID unterliegt keiner Standardisierung und kann herstellerspezifisch definiert werden. Bei Beckhoff EtherCAT-Geräten (EL, EP) lautet er nach **xyzz** üblicherweise:

x	y	zz
0: Systeminfo 1: Info 2: reserved 4: Warning 8: Error	0: System 1: General 2: Communication 3: Encoder 4: Drive 5: Inputs 6: I/O allgemein 7: reserved	Fehlernummer

Beispiel: Meldung 0x4413 --> Drive Warning Nummer 0x13

Übersicht Text-IDs

Spezifische Text-IDs sind in der Gerätedokumentation aufgeführt.

Text-ID	Typ	Ort	Text Message	Zusätzlicher Kommentar
0x0001	Information	System	No error	Kein Fehler
0x0002	Information	System	Communication established	Verbindung aufgebaut
0x0003	Information	System	Initialisation: 0x%X, 0x%X, 0x%X	allgemeine Information, Parameter je nach Ereignis. Interpretation siehe Gerätedokumentation.
0x1000	Information	System	Information: 0x%X, 0x%X, 0x%X	allgemeine Information, Parameter je nach Ereignis. Interpretation siehe Gerätedokumentation.
0x1012	Information	System	EtherCAT state change Init - PreOp	
0x1021	Information	System	EtherCAT state change PreOp - Init	
0x1024	Information	System	EtherCAT state change PreOp - Safe-Op	
0x1042	Information	System	EtherCAT state change SafeOp - PreOp	
0x1048	Information	System	EtherCAT state change SafeOp - Op	
0x1084	Information	System	EtherCAT state change Op - SafeOp	
0x1100	Information	Allgemein	Detection of operation mode completed: 0x%X, %d	Erkennung der Betriebsart beendet
0x1135	Information	Allgemein	Cycle time o.k.: %d	Zykluszeit o.k.
0x1157	Information	Allgemein	Data manually saved (Idx: 0x%X, SubIdx: 0x%X)	Daten manuell gespeichert
0x1158	Information	Allgemein	Data automatically saved (Idx: 0x%X, SubIdx: 0x%X)	Daten automatisch gespeichert
0x1159	Information	Allgemein	Data deleted (Idx: 0x%X, SubIdx: 0x%X)	Daten gelöscht
0x117F	Information	Allgemein	Information: 0x%X, 0x%X, 0x%X	Information
0x1201	Information	Kommunikation	Communication re-established	Kommunikation zur Feldseite wiederhergestellt Die Meldung tritt auf, wenn z. B. im Betrieb die Spannung der Powerkontakte entfernt und wieder angelegt wurde.
0x1300	Information	Encoder	Position set: %d, %d	Position gesetzt - StartInputhandler
0x1303	Information	Encoder	Encoder Supply ok	Encoder Netzteil OK
0x1304	Information	Encoder	Encoder initialization successfully, channel: %X	Encoder Initialisierung erfolgreich abgeschlossen
0x1305	Information	Encoder	Sent command encoder reset, channel: %X	Sende Kommando Encoder Reset
0x1400	Information	Drive	Drive is calibrated: %d, %d	Antrieb ist kalibriert
0x1401	Information	Drive	Actual drive state: 0x%X, %d	Aktueller Status des Antriebs
0x1705	Information		CPU usage returns in normal range (< 85%)	Prozessorauslastung ist wieder im normalen Bereich
0x1706	Information		Channel is not in saturation anymore	Kanal ist nicht mehr in Sättigung
0x1707	Information		Channel is not in overload anymore	Kanal ist nicht mehr überlastet
0x170A	Information		No channel range error anymore	Es liegt kein Messbereichsfehler mehr vor
0x170C	Information		Calibration data saved	Abgleichdaten wurden gespeichert
0x170D	Information		Calibration data will be applied and saved after sending the command "0x5AFE"	Abgleichdaten werden erst nach dem Senden des Kommandos „0x5AFE“ übernommen und gespeichert

Text-ID	Typ	Ort	Text Message	Zusätzlicher Kommentar
0x2000	Information	System	%s: %s	
0x2001	Information	System	%s: Network link lost	Netzwerk Verbindung verloren
0x2002	Information	System	%s: Network link detected	Netzwerk Verbindung gefunden
0x2003	Information	System	%s: no valid IP Configuration - Dhcp client started	Ungültige IP Konfiguration
0x2004	Information	System	%s: valid IP Configuration (IP: %d.%d.%d.%d) assigned by Dhcp server %d.%d.%d.%d	Gültige, vom DHCP-Server zugewiesene IP-Konfiguration
0x2005	Information	System	%s: Dhcp client timed out	Zeitüberschreitung DHCP-Client
0x2006	Information	System	%s: Duplicate IP Address detected (%d.%d.%d.%d)	Doppelte IP-Adresse gefunden
0x2007	Information	System	%s: UDP handler initialized	UDP-Handler initialisiert
0x2008	Information	System	%s: TCP handler initialized	TCP-Handler initialisiert
0x2009	Information	System	%s: No more free TCP sockets available	Keine freien TCP Sockets verfügbar

Text-ID	Typ	Ort	Text Message	Zusätzlicher Kommentar
0x4000	Warnung		Warning: 0x%X, 0x%X, 0x%X	allgemeine Warnung, Parameter je nach Ereignis. Interpretation siehe Gerätedokumentation.
0x4001	Warnung	System	Warning: 0x%X, 0x%X, 0x%X	
0x4002	Warnung	System	%s: %s Connection Open (IN:%d OUT:%d API:%dms) from %d. %d.%d.%d successful	
0x4003	Warnung	System	%s: %s Connection Close (IN:%d OUT:%d) from %d.%d.%d.%d successful	
0x4004	Warnung	System	%s: %s Connection (IN:%d OUT:%d) with %d.%d.%d.%d timed out	
0x4005	Warnung	System	%s: %s Connection Open (IN:%d OUT:%d) from %d.%d.%d.%d denied (Error: %u)	
0x4006	Warnung	System	%s: %s Connection Open (IN:%d OUT:%d) from %d.%d.%d.%d denied (Input Data Size expected: %d Byte(s) received: %d Byte(s))	
0x4007	Warnung	System	%s: %s Connection Open (IN:%d OUT:%d) from %d.%d.%d.%d denied (Output Data Size expected: %d Byte(s) received: %d Byte(s))	
0x4008	Warnung	System	%s: %s Connection Open (IN:%d OUT:%d) from %d.%d.%d.%d denied (RPI:%dms not supported -> API:%dms)	
0x4101	Warnung	Allgemein	Terminal-Overtemperature	Übertemperatur. Die Innentemperatur der Klemme überschreitet die parametrisierte Warnschwelle.
0x4102	Warnung	Allgemein	Discrepancy in the PDO-Configuration	Die ausgewählten PDOs passen nicht zur eingestellten Betriebsart. Beispiel: Antrieb arbeitet im Velocity-Mode. Das Velocity-PDO ist jedoch nicht in die PDOs gemapped.
0x417F	Warnung	Allgemein	Warning: 0x%X, 0x%X, 0x%X	
0x428D	Warnung	Allgemein	Challenge is not Random	
0x4300	Warnung	Encoder	Subincrements deactivated: %d, %d	Subinkremente deaktiviert (trotz aktivierter Konfiguration)
0x4301	Warnung	Encoder	Encoder-Warning	Allgemeiner Encoderfehler
0x4302	Warnung	Encoder	Maximum frequency of the input signal is nearly reached (channel %d)	Maximale Frequenz des Eingangssignals ist bald erreicht
0x4303	Warnung	Encoder	Limit counter value was reduced because of the PDO configuration (channel %d)	Limit-Zählergrenze wurde aufgrund der PDO-Konfiguration reduziert (Kanal %d)
0x4304	Warnung	Encoder	Reset counter value was reduced because of the PDO configuration (channel %d)	Reset-Zählergrenze wurde aufgrund der PDO-Konfiguration reduziert (Kanal %d)
0x4400	Warnung	Drive	Drive is not calibrated: %d, %d	Antrieb ist nicht kalibriert
0x4401	Warnung	Drive	Startype not supported: 0x%X, %d	Startyp wird nicht unterstützt
0x4402	Warnung	Drive	Command rejected: %d, %d	Kommando abgewiesen
0x4405	Warnung	Drive	Invalid modulo subtype: %d, %d	Modulo-Subtyp ungültig
0x4410	Warnung	Drive	Target overrun: %d, %d	Zielposition wird überfahren
0x4411	Warnung	Drive	DC-Link undervoltage (Warning)	Die Zwischenkreisspannung der Klemme unterschreitet die parametrisierte Mindestspannung. Das Aktivieren der Endstufe wird unterbunden.
0x4412	Warnung	Drive	DC-Link overvoltage (Warning)	Die Zwischenkreisspannung der Klemme überschreitet die parametrisierte Maximalspannung. Das Aktivieren der Endstufe wird unterbunden.
0x4413	Warnung	Drive	I2T-Model Amplifier overload (Warning)	<ul style="list-style-type: none"> Der Verstärker wird außerhalb der Spezifikation betrieben Das I2T-Modell des Verstärkers ist falsch parametrisiert
0x4414	Warnung	Drive	I2T-Model Motor overload (Warning)	<ul style="list-style-type: none"> Der Motor wird außerhalb der parametrisierten Nennwerte betrieben. Das I2T-Modell des Motors ist falsch parametrisiert.

Text-ID	Typ	Ort	Text Message	Zusätzlicher Kommentar
0x4415	Warnung	Drive	Speed limitation active	Die maximale Drehzahl wird durch die parametrisierten Objekte (z. B. velocity limitation, motor speed limitation) begrenzt. Die Warnung wird ausgegeben, wenn die Sollgeschwindigkeit größer ist, als eines der parametrisierten Begrenzungen.
0x4416	Warnung	Drive	Step lost detected at position: 0x%X%X	Schrittverlust erkannt
0x4417	Warnung	Drive	Motor-Overtemperature	Die Innentemperatur des Motors übersteigt die parametrisierte Warnschwelle.
0x4418	Warnung	Drive	Limit: Current	Limit: Strom wird limitiert
0x4419	Warnung	Drive	Limit: Amplifier I2T-model exceeds 100%	Die Schwellwerte für den maximalen Strom wurden überschritten.
0x441A	Warnung	Drive	Limit: Motor I2T-model exceeds 100%	Limit: Motor I2T-Modell übersteigt 100%
0x441B	Warnung	Drive	Limit: Velocity limitation	Die Schwellwerte für die maximale Drehzahl wurden überschritten.
0x441C	Warnung	Drive	STO while the axis was enabled	Es wurde versucht die Achse zu aktivieren, obwohl die Spannung am STO-Eingang nicht anliegt.
0x4600	Warnung	Allgemein IO	Wrong supply voltage range	Versorgungsspannung im falschen Bereich
0x4610	Warnung	Allgemein IO	Wrong output voltage range	Ausgangsspannung im falschen Bereich
0x4705	Warnung		Processor usage at %d %	Prozessorauslastung bei %d %
0x470A	Warnung		EtherCAT Frame missed (change Settings or DC Operation Mode or Sync0 Shift Time)	EtherCAT Frame verpasst (Einstellungen, DC Operation Mode oder Sync0 Shift Time ändern)

Text-ID	Typ	Ort	Text Message	Zusätzlicher Kommentar
0x8000	Fehler	System	%s: %s	
0x8001	Fehler	System	Error: 0x%X, 0x%X, 0x%X	allgemeiner Fehler, Parameter je nach Ereignis. Interpretation siehe Gerätedokumentation.
0x8002	Fehler	System	Communication aborted	Kommunikation abgebrochen
0x8003	Fehler	System	Configuration error: 0x%X, 0x%X, 0x%X	allgemeine, Parameter je nach Ereignis. Interpretation siehe Gerätedokumentation.
0x8004	Fehler	System	%s: Unsuccessful FwdOpen-Response received from %d.%d.%d (%s) (Error: %u)	
0x8005	Fehler	System	%s: FwdClose-Request sent to %d.%d.%d (%s)	
0x8006	Fehler	System	%s: Unsuccessful FwdClose-Response received from %d.%d.%d (%s) (Error: %u)	
0x8007	Fehler	System	%s: Connection with %d.%d.%d.%d (%s) closed	
0x8100	Fehler	Allgemein	Status word set: 0x%X, %d	Fehlerbit im Statuswort gesetzt
0x8101	Fehler	Allgemein	Operation mode incompatible to PDO interface: 0x%X, %d	Betriebsart inkompatibel zum PDO-Interface
0x8102	Fehler	Allgemein	Invalid combination of Inputs and Outputs PDOs	Ungültige Kombination von In- und Output PDOs
0x8103	Fehler	Allgemein	No variable linkage	Keine Variablen verknüpft
0x8104	Fehler	Allgemein	Terminal-Overtemperature	Die Innentemperatur der Klemme überschreitet die parametrisierte Fehlerschwelle. Das Aktivieren der Klemme wird unterbunden.
0x8105	Fehler	Allgemein	PD-Watchdog	Die Kommunikation zwischen Feldbus und Endstufe wird durch einen Watchdog abgesichert. Sollte die Feldbuskommunikation abbrechen, wird die Achse automatisch gestoppt. <ul style="list-style-type: none"> Die EtherCAT-Verbindung wurde im Betrieb unterbrochen Der Master wurde im Betrieb in den Config-Mode geschaltet
0x8135	Fehler	Allgemein	Cycletime has to be a multiple of 125 µs	Die IO- oder NC-Zykluszeit ist nicht ganzzahlig durch 125µs teilbar.
0x8136	Fehler	Allgemein	Configuration error: invalid sampling rate	Konfigurationsfehler: Ungültige Samplingrate
0x8137	Fehler	Allgemein	Elektronisches Typenschild: CRC-Fehler	Inhalt des Speicher des externen Typenschildes nicht gültig.
0x8140	Fehler	Allgemein	Sync Error	Echtzeitverletzung
0x8141	Fehler	Allgemein	Sync%X Interrupt lost	Sync%X Interrupt fehlt
0x8142	Fehler	Allgemein	Sync Interrupt asynchronous	Sync Interrupt asynchron
0x8143	Fehler	Allgemein	Jitter too big	Jitter Grenzwertüberschreitung
0x817F	Fehler	Allgemein	Error: 0x%X, 0x%X, 0x%X	
0x8200	Fehler	Kommunikation	Write access error: %d, %d	Fehler beim Schreiben
0x8201	Fehler	Kommunikation	No communication to field-side (Auxiliary voltage missing)	<ul style="list-style-type: none"> Es ist keine Spannung an den Powerkontakten angelegt Ein Firmware Update ist fehlgeschlagen
0x8281	Fehler	Kommunikation	Ownership failed: %X	
0x8282	Fehler	Kommunikation	To many Keys founded	
0x8283	Fehler	Kommunikation	Key Creation failed: %X	
0x8284	Fehler	Kommunikation	Key loading failed	
0x8285	Fehler	Kommunikation	Reading Public Key failed: %X	
0x8286	Fehler	Kommunikation	Reading Public EK failed: %X	
0x8287	Fehler	Kommunikation	Reading PCR Value failed: %X	
0x8288	Fehler	Kommunikation	Reading Certificate EK failed: %X	
0x8289	Fehler	Kommunikation	Challenge could not be hashed: %X	
0x828A	Fehler	Kommunikation	Tickstamp Process failed	
0x828B	Fehler	Kommunikation	PCR Process failed: %X	
0x828C	Fehler	Kommunikation	Quote Process failed: %X	
0x82FF	Fehler	Kommunikation	Bootmode not activated	Bootmode nicht aktiviert
0x8300	Fehler	Encoder	Set position error: 0x%X, %d	Fehler beim Setzen der Position

Text-ID	Typ	Ort	Text Message	Zusätzlicher Kommentar
0x8301	Fehler	Encoder	Encoder increments not configured: 0x%X, %d	Enkoderinkremente nicht konfiguriert
0x8302	Fehler	Encoder	Encoder-Error	Die Amplitude des Resolvers ist zu klein.
0x8303	Fehler	Encoder	Encoder power missing (channel %d)	Encoderspannung nicht vorhanden (Kanal %d)
0x8304	Fehler	Encoder	Encoder communication error, channel: %X	Encoder Kommunikationsfehler
0x8305	Fehler	Encoder	EnDat2.2 is not supported, channel: %X	EnDat2.2 wird nicht unterstützt
0x8306	Fehler	Encoder	Delay time, tolerance limit exceeded, 0x%X, channel: %X	Laufzeitmessung, Toleranz überschritten
0x8307	Fehler	Encoder	Delay time, maximum value exceeded, 0x%X, channel: %X	Laufzeitmessung, Maximalwert überschritten
0x8308	Fehler	Encoder	Unsupported ordering designation, 0x%X, channel: %X (only 02 and 22 is supported)	Falsche EnDat Bestellbezeichnung
0x8309	Fehler	Encoder	Encoder CRC error, channel: %X	Encoder CRC Fehler
0x830A	Fehler	Encoder	Temperature %X could not be read, channel: %X	Temperatur kann nicht gelesen werden
0x830C	Fehler	Encoder	Encoder Single-Cycle-Data Error, channel. %X	CRC Fehler festgestellt. Überprüfen Sie den Übertragungsweg und das CRC Polynom
0x830D	Fehler	Encoder	Encoder Watchdog Error, channel. %X	Der Sensor hat nicht innerhalb einer vordefinierten Zeitspanne geantwortet
0x8310	Fehler	Encoder	Initialisation error	Initialisierungsfehler
0x8311	Fehler	Encoder	Maximum frequency of the input signal is exceeded (channel %d)	Maximale Frequenz des Eingangssignals ist überschritten (Kanal %d)
0x8312	Fehler	Encoder	Encoder plausibility error (channel %d)	Encoder Plausibilitätsfehler (Kanal %d)
0x8313	Fehler	Encoder	Configuration error (channel %d)	Konfigurationsfehler (Kanal %d)
0x8314	Fehler	Encoder	Synchronisation error	Synchronisierungsfehler
0x8315	Fehler	Encoder	Error status input (channel %d)	Fehler Status-Eingang (Kanal %d)
0x8400	Fehler	Drive	Incorrect drive configuration: 0x%X, %d	Antrieb fehlerhaft konfiguriert
0x8401	Fehler	Drive	Limiting of calibration velocity: %d, %d	Begrenzung der Kalibrier-Geschwindigkeit
0x8402	Fehler	Drive	Emergency stop activated: 0x%X, %d	Emergency-Stop aktiviert
0x8403	Fehler	Drive	ADC Error	Fehler bei Strommessung im ADC
0x8404	Fehler	Drive	Overcurrent	Überstrom Phase U, V, oder W
0x8405	Fehler	Drive	Invalid modulo position: %d	Modulo-Position ungültig
0x8406	Fehler	Drive	DC-Link undervoltage (Error)	Die Zwischenkreisspannung der Klemme unterschreitet die parametrisierte Mindestspannung. Das Aktivieren der Endstufe wird unterbunden.
0x8407	Fehler	Drive	DC-Link overvoltage (Error)	Die Zwischenkreisspannung der Klemme überschreitet die parametrisierte Maximalspannung. Das Aktivieren der Endstufe wird unterbunden.
0x8408	Fehler	Drive	I2T-Model Amplifier overload (Error)	<ul style="list-style-type: none"> • Der Verstärker wird außerhalb der Spezifikation betrieben • Das I2T-Modell des Verstärkers ist falsch parametrisiert
0x8409	Fehler	Drive	I2T-Model motor overload (Error)	<ul style="list-style-type: none"> • Der Motor wird außerhalb der parametrisierten Nennwerte betrieben. • Das I2T-Modell des Motors ist falsch parametrisiert.
0x840A	Fehler	Drive	Overall current threshold exceeded	Summenstrom überschritten
0x8415	Fehler	Drive	Invalid modulo factor: %d	Modulo-Faktor ungültig
0x8416	Fehler	Drive	Motor-Overtemperature	Die Innentemperatur des Motors übersteigt die parametrisierte Fehlerschwelle. Der Motor bleibt sofort stehen. Das Aktivieren der Endstufe wird unterbunden.
0x8417	Fehler	Drive	Maximum rotating field velocity exceeded	Drehfeldgeschwindigkeit übersteigt den von Dual Use (EU 1382/2014) vorgeschriebenen Wert.
0x841C	Fehler	Drive	STO while the axis was enabled	Es wurde versucht die Achse zu aktivieren, obwohl die Spannung am STO-Eingang nicht anliegt.
0x8550	Fehler	Inputs	Zero crossing phase %X missing	Nulldurchgang Phase %X fehlt
0x8551	Fehler	Inputs	Phase sequence Error	Drehrichtung Falsch

Text-ID	Typ	Ort	Text Message	Zusätzlicher Kommentar
0x8552	Fehler	Inputs	Overcurrent phase %X	Überstrom Phase %X
0x8553	Fehler	Inputs	Overcurrent neutral wire	Überstrom Neutralleiter
0x8581	Fehler	Inputs	Wire broken Ch %D	Leitungsbruch Ch %d
0x8600	Fehler	Allgemein IO	Wrong supply voltage range	Versorgungsspannung im falschen Bereich
0x8601	Fehler	Allgemein IO	Supply voltage to low	Versorgungsspannung zu klein
0x8602	Fehler	Allgemein IO	Supply voltage to high	Versorgungsspannung zu groß
0x8603	Fehler	Allgemein IO	Over current of supply voltage	Überstrom der Versorgungsspannung
0x8610	Fehler	Allgemein IO	Wrong output voltage range	Ausgangsspannung im falschen Bereich
0x8611	Fehler	Allgemein IO	Output voltage to low	Ausgangsspannung zu klein
0x8612	Fehler	Allgemein IO	Output voltage to high	Ausgangsspannung zu groß
0x8613	Fehler	Allgemein IO	Over current of output voltage	Überstrom der Ausgangsspannung
0x8700	Fehler		Channel/Interface not calibrated	Kanal/Interface nicht abgeglichen
0x8701	Fehler		Operating time was manipulated	Betriebslaufzeit wurde manipuliert
0x8702	Fehler		Oversampling setting is not possible	Oversampling Einstellung nicht möglich
0x8703	Fehler		No slave controller found	Kein Slave Controller gefunden
0x8704	Fehler		Slave controller is not in Bootstrap	Slave Controller ist nicht im Bootstrap
0x8705	Fehler		Processor usage to high (>= 100%)	Prozessorauslastung zu hoch (>= 100%)
0x8706	Fehler		Channel in saturation	Kanal in Sättigung
0x8707	Fehler		Channel overload	Kanalüberlastung
0x8708	Fehler		Overloadtime was manipulated	Überlastzeit wurde manipuliert
0x8709	Fehler		Saturationtime was manipulated	Sättigungszeit wurde manipuliert
0x870A	Fehler		Channel range error	Messbereichsfehler des Kanals
0x870B	Fehler		no ADC clock	Kein ADC Takt vorhanden
0xFFFF	Information		Debug: 0x%X, 0x%X, 0x%X	Debug: 0x%X, 0x%X, 0x%X

5.6 Objektbeschreibung und Parametrierung

i EtherCAT XML Device Description

Die Darstellung entspricht der Anzeige der CoE-Objekte aus der EtherCAT XML Device Description. Es wird empfohlen, die entsprechende aktuellste XML-Datei im Download-Bereich auf der [Beckhoff-Website](#) herunterzuladen und entsprechend der Installationsanweisungen zu installieren.

i Parametrierung über das CoE-Verzeichnis (CAN over EtherCAT)

Die Parametrierung des EtherCAT Gerätes wird über den [CoE-Online Reiter \[► 69\]](#) (mit Doppelklick auf das entsprechende Objekt) bzw. über den [Prozessdatenreiter \[► 66\]](#) (Zuordnung der PDOs) vorgenommen. Beachten Sie bei Verwendung/Manipulation der CoE-Parameter die allgemeinen CoE-Hinweise [\[► 24\]](#):

- StartUp-Liste führen für den Austauschfall
- Unterscheidung zwischen Online/Offline Dictionary, Vorhandensein aktueller XML-Beschreibung
- „CoE-Reload“ zum Zurücksetzen der Veränderungen

5.6.1 Profilspezifische Objekte

Index 60p0 Status Ch. p

Index (hex)	Name	Bedeutung	Datentyp	Flags	Default
0x60p0:00	Status	Max. Subindex	UINT8	RO	0x0F (15 _{dez})
0x60p0:01	Busy	Der Kanal führt einen Befehl aus. Weitere Befehle werden bei Auslösung ignoriert.	BOOLEAN	RO	0x00 (0 _{dez})
0x60p0:02	Transmit	Zeigt eine laufende Frame-bertragung an. Framebuffer ist in Gebrauch und kann nicht aktualisiert oder gesendet werden, solange dieses Bit TRUE ist.	BOOLEAN	RO	0x00 (0 _{dez})
0x60p0:03	Send Acknowledge	Schaltet um, wenn das Sendebefehls-Flag bestätigt wurde und Daten an die LEDs übertragen werden. Schaltet nicht um, wenn der Befehl ungültig war oder das Gerät sich in einem ungültigen Zustand befand (z. B. Aktualisierung des Framebuffers während der Übertragung eines Frames).	BOOLEAN	RO	0x00 (0 _{dez})
0x60p0:04	Update Acknowledge	Schaltet um, wenn das Update-Befehls-Flag bestätigt wurde und Daten in den Framebuffer kopiert werden. Schaltet nicht um, wenn der Befehl ungültig war oder das Gerät sich in einem ungültigen Zustand befand (z. B. Aktualisierung des Framebuffers während der Übertragung eines Frames).	BOOLEAN	RO	0x00 (0 _{dez})
0x60p0:05	Command Acknowledge	Schaltet um, wenn das Kommando erfolgreich ausgeführt wurde. Schaltet nicht um, wenn der Befehl ungültig war oder sich das Gerät in einem ungültigen Zustand befand (z. B. Aktualisierung des Framebuffers bei laufender Frame-Übertragung).	BOOLEAN	RO	0x00 (0 _{dez})
0x60p0:06	Command Reject	Zeigt an, dass das Kommando abgelehnt wurde. Dieses Bit bleibt TRUE, bis der nächste Befehl ausgeführt wird. Die Ablehnung kann verschiedene Gründe haben: Ungültiger Befehl, Index, Parameter... Prüfen Sie die Diagnosemeldungen für weitere Informationen.	BOOLEAN	RO	0x00 (0 _{dez})
0x60p0:0B	Warning	Es ist eine Warnung aufgetreten. Prüfen Sie die Diagnosemeldungen für weitere Informationen.	BOOLEAN	RO	0x0000 (0 _{dez})
0x60p0:0C	Error	Es ist ein Fehler aufgetreten. Prüfen Sie die Diagnosemeldungen für weitere Informationen.	BOOLEAN	RO	0x0000 (0 _{dez})
0x60p0:0F	Input CycleCounter	Wird mit jedem Prozessdatenzyklus inkrementiert und läuft nach seinem Maximalwert von 3 auf 0 über.	BIT2	RO	0x0000 (0 _{dez})

Index 70p0 Control Ch. p

Index (hex)	Name	Bedeutung	Datentyp	Flags	Default
0x70p0:00	Control	Max. Subindex	UINT8	RO	0x24 (36 _{dez})
0x70p0:01	Execute	Ausführen des Befehls beim Togglen ("Busy"-Bit muss FALSE sein, sonst wird der Befehl zurückgewiesen).	BOOLEAN	RW	0x00 (0 _{dez})
0x70p0:02	Send	Framebuffer nach Befehlsausführung senden ("Transmit"-Bit muss FALSE sein, sonst wird die Frameausgabe verzögert).	BOOLEAN	RW	0x00 (0 _{dez})
0x70p0:03	Update	Aktualisieren des Framebuffers nach Ausführung des Befehls ("Transmit"-Bit muss FALSE sein, sonst wird die Aktualisierung des Framebuffers verzögert).	BOOLEAN	RW	0x00 (0 _{dez})
0x70p0:09	Command	Gibt den auszuführenden Befehl an. Der Befehl verwendet "Index", "Länge", "Parameter" und "Farbe": 0: No Operation 1: Fill (Index, Length, Color) 2: Clear (Index, Length) 3: Copy (Index, Length, Parameter) 4: Move (Index, Length, Parameter) 5: Rotate Left (Index, Length, Parameter) 6: Rotate Right (Index, Length, Parameter) 7: Reverse (Index, Length) 8: Gradient Color 1 (Index, Length, Color) 9: Gradient Color 2 (Index, Length, Color)	UINT16	RW	0x00 (0 _{dez})
0x70p0:11	Index	Gibt den Bereich der Pixel an, die mit dem Befehl bearbeitet werden sollen. Das erste Pixel ist Index 0.	UINT16	RW	0x0000 (0 _{dez})
0x70p0:12	Length	Gibt den Bereich der Pixel an, die mit dem Befehl bearbeitet werden sollen. Die Länge ist die Anzahl der Pixel.	UINT16	RW	0x0000 (0 _{dez})
0x70p0:13	Parameter	Der Parameter hängt vom Befehl ab. <ul style="list-style-type: none"> Bei Kopieren, Verschieben gibt er das Ziel an. Im Falle von Drehen beschreibt er die Anzahl der Pixel, die nach links oder rechts verschoben werden sollen. 	UINT8	RW	0x0000 (0 _{dez})
0x70p0:21	Color__Red	Roter Anteil für RGBW-Farbe	UINT8	RW	0x00 (0 _{dez})
0x70p0:22	Color__Green	Grüner Anteil für RGBW-Farbe	UINT8	RW	0x00 (0 _{dez})
0x70p0:23	Color__Blue	Blauer Anteil für RGBW-Farbe	UINT8	RW	0x00 (0 _{dez})
0x70p0:24	Color__White	Weißer Anteil für RGBW-Farbe (Nur verwendet, wenn das 4-Byte-Farbformat verwendet wird (RGBW, GRBW, WRGB,...), ansonsten ignoriert).	UINT8	RO	0x00 (0 _{dez})

Index 70p1 Extended Ch. p

Index (hex)	Name	Bedeutung	Datentyp	Flags	Default
0x70p1:00	Extended	Max. Subindex	UINT8	RO	0x18 (24 _{dez})
0x70p1:01	Execute	Ausführen des Befehls beim Togglen ("Busy"-Bit muss FALSE sein, sonst wird der Befehl zurückgewiesen).	BOOLEAN	RW	0x00 (0 _{dez})
0x70p1:02	Send	Framebuffer nach Befehlsausführung senden ("Transmit"-Bit muss FALSE sein, sonst wird die Frameausgabe verzögert).	BOOLEAN	RW	0x00 (0 _{dez})
0x70p1:03	Update	Aktualisieren des Framebuffers nach Ausführung des Befehls ("Transmit"-Bit muss FALSE sein, sonst wird die Aktualisierung des Framebuffers verzögert).	BOOLEAN	RW	0x00 (0 _{dez})
0x70p1:04	Write	Segment in den Segmentindex schreiben.	BOOLEAN	RW	0x00 (0 _{dez})
0x70p1:09	Index	Gibt den Segmentindex an. Das erste Segment hat den Index 0.	UINT8	RW	0x00 (0 _{dez})
0x70p1:11	Segment__Element[0]	Segmentfarbdaten mit 8 Bit RGBW-Komponenten. Die Reihenfolge der Farben ist Rot, Grün, Blau, Weiß: 0xWWBGGRR	UINT32	RW	0x00000000 (0 _{dez})
0x70p1:12	Segment__Element[1]		UINT32	RW	0x00000000 (0 _{dez})
0x70p1:13	Segment__Element[2]		UINT32	RW	0x00000000 (0 _{dez})
0x70p1:14	Segment__Element[3]		UINT32	RW	0x00000000 (0 _{dez})
0x70p1:15	Segment__Element[4]		UINT32	RW	0x00000000 (0 _{dez})
0x70p1:16	Segment__Element[5]		UINT32	RW	0x00000000 (0 _{dez})
0x70p1:17	Segment__Element[6]		UINT32	RW	0x00000000 (0 _{dez})
0x70p1:18	Segment__Element[7]		UINT32	RW	0x00000000 (0 _{dez})

Index 80p0 Settings Ch. p

Index (hex)	Name	Bedeutung	Datentyp	Flags	Default
0x80p0:00	Settings	Max. Subindex	UINT8	RO	0x27 (39 _{dez})
0x80p0:01	Enable Custom Settings	Aktiviert die benutzerdefinierten Einstellungen (Datenrate, Tastverhältnis, Reset-Zeit und Pegel).	BOOLEAN	RW	0x00 (0 _{dez})
0x80p0:02	Enable Cyclic Frame Output	Aktiviert die zyklische Frame-Ausgabe.	BOOLEAN	RW	0x01 (1 _{dez})
0x80p0:03	Enable Watchdog Default Color	Definiert das Verhalten beim Übergang in den Safe-Op-Zustand. <ul style="list-style-type: none"> • Wenn aktiviert, geben alle Pixel die definierte Farbe aus. • Andernfalls wird der letzte Framebuffer verwendet. 	BOOLEAN	RW	0x00 (0 _{dez})
0x80p0:11	Number Of Pixel	Anzahl der zu übertragenden Pixel.	UINT16	RW	0x0100 (256 _{dez})
0x80p0:12	Chip Type	Voreinstellung für LED-Chipsatz / Protokoll. Asynchronus Protocol: 0 = APA-104 1 = APA-109 2 = CS8812 3 = GS8206 4 = GS8208 5 = INK1002 6 = INK1003 8 = SK6812 9 = SK6813 10 = SK6822 11 = SM16703 12 = SM16704 13 = TM1803 14 = TM1804 15 = TM1809 16 = TM1812 17 = TM1814 20 = UCS1903 21 = UCS1912 22 = UCS2903 23 = UCS2912 24 = UCS2904 27 = WS2811 28 = WS2812(B) 29 = WS2813 30 = WS2815 31 = WS2818 Synchronus Protocol: 64 = APA101 65 = APA102 67 = GE8822 68 = HD107S 69 = P9813 70 = SK9822 73 = WS2801 74 = WS2803	ENUM[8]	RW	0x1C (28 _{dez})

Index (hex)	Name	Bedeutung	Datentyp	Flags	Default
0x80p0:13	Color Format	Farbreihenfolge für einzelne LEDs. 26 = RGB 27 = RGBW 30 = RGWB 37 = RBG 39 = RBGW 45 = RWGB 54 = RBWG 57 = RWBG 74 = GRB 75 = GRBW 78 = GRWB 96 = BRG 99 = BRGW 108 = WRGB 114 = BRWG 120 = WRBG 133 = GBR 135 = GBRW 141 = GWRB 144 = BGR 147 = BGRW 156 = WGRB 177 = BWRG 180 = WBRG 198 = GBWR 201 = GWBR 210 = BGWR 216 = WGBR 225 = BWGR 228 = WBGR	ENUM[8]	RW	0x1A (26 _{dez})
0x80p0:15	Custom Data Rate	Definiert die Datenrate (benutzerdefinierte Einstellung). (Wird nur angewendet, wenn benutzerdefinierte Einstellungen aktiviert sind) 1 = 1 MBit/s 2 = 2 MBit/s 3 = 3 MBit/s 4 = 4 MBit/s 40 = 400 kBit/s 80 = 800 kBit/s	ENUM[8]	RW	0x50 (80 _{dez})

Index (hex)	Name	Bedeutung	Datentyp	Flags	Default
0x80p0:16	Custom Reset Time	Definiert die Zeit für die minimale Reset-Dauer (benutzerdefinierte Einstellung). Nur für asynchrone Pixel-Chipsätze! (Wird nur angewendet, wenn benutzerdefinierte Einstellungen aktiviert sind) 10 = 100 µs 20 = 200 µs 30 = 300 µs 40 = 400 µs 50 = 500 µs 60 = 600 µs 70 = 700 µs 80 = 800 µs 90 = 900 µs 100 = 1000 µs	ENUM[8]	RW	0x32 (50 _{dez})
0x80p0:17	Custom Reset Level	Definiert den Logikpegel für die Reset-Sequenz (benutzerdefinierte Einstellung). Nur für asynchrone Pixel-Chipsätze! (Wird nur angewendet, wenn benutzerdefinierte Einstellungen aktiviert sind) 0 = Low 1 = High	ENUM[8]	RW	0x00 (0 _{dez})
0x80p0:1A	Custom Duty Cycle High Bit	Definiert das Tastverhältnis für High Bit (benutzerdefinierte Einstellung). Nur für asynchrone Pixel-Chipsätze! (Wird nur angewendet, wenn benutzerdefinierte Einstellungen aktiviert sind)	REAL32	RW	0x3F000000 (1056964608 _{dez})
0x80p0:1B	Custom Duty Cycle Low Bit	Definiert das Tastverhältnis für Low Bit (benutzerdefinierte Einstellung). Nur für asynchrone Pixel-Chipsätze!	REAL32	RW	0x3E4CCCCD (1045220557 _{dez})
0x80p0:1C	Custom Start Frame	Definiert einen 4-Byte-Startframe. Nur für synchrone Pixel-Chipsätze! (Wird nur angewendet, wenn benutzerdefinierte Einstellungen aktiviert sind)	UINT32	RW	0x00 (0 _{dez})
0x80p0:1D	Custom Stop Frame	Definiert einen 4-Byte-Stopframe. Nur für synchrone Pixel-Chipsätze! (Wird nur angewendet, wenn benutzerdefinierte Einstellungen aktiviert sind)	UINT32	RW	0x00 (0 _{dez})
0x80p0:1E	Gamma Correction	Wert für die Gammakorrektur	REAL32	RW	0x3F800000 (1065353216 _{dez})
0x80p0:1F	Brightness Scale	Globale Skala für die Pixelhelligkeit	REAL32	RW	0x3F800000 (1065353216 _{dez})
0x80p0:20	Current Setting Red	Treiberstrom für die rote LED	UINT8	RW	0x00000000 (0 _{dez})
0x80p0:21	Current Setting Green	Treiberstrom für die grüne LED	UINT8	RW	0x00000000 (0 _{dez})
0x80p0:22	Current Setting Blue	Treiberstrom für die blaue LED	UINT8	RW	0x00000000 (0 _{dez})
0x80p0:23	Current Setting White	Treiberstrom für die weiße LED	UINT8	RW	0x00000000 (0 _{dez})
0x80p0:24	Watchdog Default Color Red	Farbanteil rot im Watchdog-Fall	UINT8	RW	0x00 (0 _{dez})
0x80p0:25	Watchdog Default Color Green	Farbanteil grün im Watchdog-Fall	UINT8	RW	0x00 (0 _{dez})
0x80p0:26	Watchdog Default Color Blue	Farbanteil blau im Watchdog-Fall	UINT8	RW	0x00 (0 _{dez})
0x80p0:27	Watchdog Default Color White	Farbanteil weiß im Watchdog-Fall	UINT8	RW	0x00 (0 _{dez})

Index 90p0 Info data

Index (hex)	Name	Bedeutung	Datentyp	Flags	Default
90p0:0	Info data	Max. Subindex	UINT8	RO	0x11 (17 _{dez})
90p0:11	Framebuffer Size	Zugewiesene Anzahl von Pixeln des Kanals	UINT16	RO	0x0000 (0 _{dez})

Index F000 Modular device profile

Index (hex)	Name	Bedeutung	Datentyp	Flags	Default
F000:0	Modular device profile	Allgemeine Informationen des Modular Device Profiles	UINT8	RO	0x02 (2 _{dez})
F000:01	Module index distance	Indexabstand der Objekte der einzelnen Kanäle	UINT16	RO	0x0010 (16 _{dez})
F000:02	Maximum number of modules	Anzahl der Kanäle	UINT16	RO	0x0004 (4 _{dez})

Index F008 Code word

Index (hex)	Name	Bedeutung	Datentyp	Flags	Default
F008:0	Code word	reserviert	UINT32	RW	0x00000000 (0 _{dez})

Index F081 Download revision

Index (hex)	Name	Bedeutung	Datentyp	Flags	Default
F081:0	Download revision	Max. Subindex	UINT8	RO	0x01 (1 _{dez})
F081:01	Revision number	Der Subindex 0xF081:01 (Download revision) beschreibt die Revision der Klemme / des Moduls.	UINT32	RW	0x00000000 (0 _{dez})

Index F815 PLED Vendor data

Index (hex)	Name	Bedeutung	Datentyp	Flags	Default
F815:0	PLED Vendor data	Max. Subindex	UINT8	RO	0x14 (20 _{dez})
F815:11	PCB Temperature Warn Level	Schwellenwert für Übertemperaturwarnung [0,1°C]	UINT16	RW	0x0320 (800 _{dez})
F815:12	PCB Temperature Error Level	Schwellenwert für Übertemperaturfehler. [0,1°C]	UINT16	RW	0x03E8 (1000 _{dez})
F815:13	LED Pixel Update Interval	Aktualisierungsintervall für zyklische Frameausgabe. [ms]	UINT16	RW	0x00FA (250 _{dez})
F815:14	Hardware Variant ID		REAL32	RW	0x00001313 (4883 _{dez})

Index FA15 PLED Diag data

Index (hex)	Name	Bedeutung	Datentyp	Flags	Default
FA15:0	PLED Diag data	Max. Subindex	UINT8	RO	0x11 (17 _{dez})
FA15:01	Field Power Supply	Indikator für die Feldstromversorgung	BOOLEAN	RO	
FA15:11	PCB Temperature	Tatsächliche PCB-Temperatur [0,1°C]	UINT16	RO	

Index FB00 PLED Command

Index (hex)	Name	Bedeutung	Datentyp	Flags	Default
FB00:0	PLED Command	Über PLED Command können klemmenspezifische Kommandos durchgeführt werden.	UINT8	RO	0x03 (3 _{dez})
FB00:01	Request		OCTET-STRING[2]	RW	{0}
FB00:02	Status		UINT8	RO	0x00 (0 _{dez})
FB00:03	Response		OCTET-STRING[4]	RO	{0}

Index FB40 Memory interface

Index (hex)	Name	Bedeutung	Datentyp	Flags	Default
FB40:0	Memory interface	Max. Subindex	UINT8	RO	0x03 (3 _{dez})
FB40:01	Address		UINT32	RW	0x00 (0 _{dez})
FB40:02	Length		UINT32	RO	0x00 (0 _{dez})
FB40:03	Data		OCTET-STRING[8]	RO	{0}

5.6.2 Standardobjekte

Index 1000 Device type

Index (hex)	Name	Bedeutung	Datentyp	Flags	Default
1000:0	Device type	Geräte-Typ des EtherCAT-Slaves: Das Lo-Word enthält das verwendete CoE Profil (5001). Das Hi-Word enthält das Modul Profil entsprechend des Modular Device Profile.	UINT32	RO	0x00001389 (5001 _{dez})

Index 1008 Device name

Index (hex)	Name	Bedeutung	Datentyp	Flags	Default
1008:0	Device name	Geräte-Name des EtherCAT-Slave	STRING	RO	EL2574

Index 1009 Hardware version

Index (hex)	Name	Bedeutung	Datentyp	Flags	Default
1009:0	Hardware version	Hardware-Version des EtherCAT-Slaves	STRING	RO	

Index 100A Software version

Index (hex)	Name	Bedeutung	Datentyp	Flags	Default
100A:0	Software version	Firmware-Version des EtherCAT-Slaves	STRING	RO	01

Index 100B Bootloader version

Index (hex)	Name	Bedeutung	Datentyp	Flags	Default
100B:0	Bootloader version	Bootloader Version des EtherCAT-Slaves	STRING	RO	N/A

Index 1011 Restore default parameters

Index (hex)	Name	Bedeutung	Datentyp	Flags	Default
1011:0	Restore default parameters ▶ 167	Herstellen der Default-Einstellungen	UINT8	RO	0x01 (1 _{dez})
1011:01	SubIndex 001	Wenn Sie dieses Objekt im Set Value Dialog auf „0x64616F6C“ setzen, werden alle Backup Objekte wieder in den Auslieferungszustand gesetzt.	UINT32	RW	0x00000000 (0 _{dez})

Index 1018 Identity

Index (hex)	Name	Bedeutung	Datentyp	Flags	Default
1018:0	Identity	Informationen, um den Slave zu identifizieren	UINT8	RO	0x04 (4 _{dez})
1018:01	Vendor ID	Hersteller-ID des EtherCAT-Slaves	UINT32	RO	0x00000002 (2 _{dez})
1018:02	Product code	Produkt-Code des EtherCAT-Slaves	UINT32	RO	0x0A0E3052 (168702034 _{dez})
1018:03	Revision	Revisionsnummer des EtherCAT-Slaves, das Low-Word (Bit 0-15) kennzeichnet die Sonderklemmennummer, das High-Word (Bit 16-31) verweist auf die Gerätebeschreibung	UINT32	RO	0x00000000 (0 _{dez})
1018:04	Serial number	Seriennummer des EtherCAT-Slaves, das Low-Byte (Bit 0-7) des Low-Words enthält das Produktionsjahr, das High-Byte (Bit 8-15) des Low-Words enthält die Produktionswoche, das High-Word (Bit 16-31) ist 0	UINT32	RO	0x00000000 (0 _{dez})

Index 10F0 Backup parameter handling

Index (hex)	Name	Bedeutung	Datentyp	Flags	Default
10F0:0	Backup parameter handling	Informationen zum standardisierten Laden und Speichern der Backup Entries	UINT8	RO	0x01 (1 _{dez})
10F0:01	Checksum	Checksumme über alle Backup-Entries des EtherCAT-Slaves	UINT32	RO	0x00000000 (0 _{dez})

Index 10F3 Diagnosis History

Index (hex)	Name	Bedeutung	Datentyp	Flags	Default
10F3:0	Diagnosis History	Max. Subindex	UINT8	RO	0x1E (30 _{dez})
10F3:01	Maximum Messages	Maximale Anzahl der gespeicherten Nachrichten Es können maximal 50 Nachrichten gespeichert werden	UINT8	RO	0x00 (0 _{dez})
10F3:02	Newest Message	Subindex der neusten Nachricht	UINT8	RO	0x00 (0 _{dez})
10F3:03	Newest Acknowledged Message	Subindex der letzten bestätigten Nachricht	UINT8	RW	0x00 (0 _{dez})
10F3:04	New Messages Available	Zeigt an, wenn eine neue Nachricht verfügbar ist	BOOLEAN	RO	0x00 (0 _{dez})
10F3:05	Flags	ungenutzt	UINT16	RW	0x0000 (0 _{dez})
10F3:06	Diagnosis Message 001	Nachricht 1	OCTET-STRING[28]	RO	{0}
...	OCTET-STRING[28]	RO	{0}
10F3:1E	Diagnosis Message 030	Nachricht 30	OCTET-STRING[28]	RO	{0}

Index 10F8 Actual Time Stamp

Index (hex)	Name	Bedeutung	Datentyp	Flags	Default
10F8:0	Actual Time Stamp	Timestamp	UINT64	RO	

Index 1C00 Sync manager type

Index (hex)	Name	Bedeutung	Datentyp	Flags	Default
1C00:0	Sync manager type	Benutzung der Sync Manager	UINT8	RO	0x04 (4 _{dez})
1C00:01	SubIndex 001	Sync-Manager Type Channel 1: Mailbox Write	UINT8	RO	0x01 (1 _{dez})
1C00:02	SubIndex 002	Sync-Manager Type Channel 2: Mailbox Read	UINT8	RO	0x02 (2 _{dez})
1C00:03	SubIndex 003	Sync-Manager Type Channel 3: Process Data Write (Outputs)	UINT8	RO	0x03 (3 _{dez})
1C00:04	SubIndex 004	Sync-Manager Type Channel 4: Process Data Read (Inputs)	UINT8	RO	0x04 (4 _{dez})

Index 1C12 RxPDO assign

Index (hex)	Name	Bedeutung	Datentyp	Flags	Default
1C12:0	RxPDO assign	PDO Assign Outputs	UINT8	RW	0x01 (1 _{dez})
1C12:01	Subindex 001	1. zugeordnete RxPDO (enthält den Index des zugehörigen RxPDO Mapping Objekts)	UINT16	RW	0x1600 (5632 _{dez})
1C12:02	Subindex 002	2. zugeordnete RxPDO (enthält den Index des zugehörigen RxPDO Mapping Objekts)	UINT16	RW	0x0000 (0 _{dez})
1C12:03	Subindex 003	3. zugeordnete RxPDO (enthält den Index des zugehörigen RxPDO Mapping Objekts)	UINT16	RW	0x0000 (0 _{dez})
1C12:04	Subindex 004	4. zugeordnete RxPDO (enthält den Index des zugehörigen RxPDO Mapping Objekts)	UINT16	RW	0x0000 (0 _{dez})
1C12:05	Subindex 005	5. zugeordnete RxPDO (enthält den Index des zugehörigen RxPDO Mapping Objekts)	UINT16	RW	0x0000 (0 _{dez})
1C12:06	Subindex 006	6. zugeordnete RxPDO (enthält den Index des zugehörigen RxPDO Mapping Objekts)	UINT16	RW	0x0000 (0 _{dez})
1C12:07	Subindex 007	7. zugeordnete RxPDO (enthält den Index des zugehörigen RxPDO Mapping Objekts)	UINT16	RW	0x0000 (0 _{dez})

Index 1C13 TxPDO assign

Index (hex)	Name	Bedeutung	Datentyp	Flags	Default
1C13:0	TxPDO assign	PDO Assign Inputs	UINT8	RW	0x01 (1 _{dez})
1C13:01	Subindex 001	1. zugeordnete TxPDO (enthält den Index des zugehörigen TxPDO Mapping Objekts)	UINT16	RW	0x1A00 (6656 _{dez})
1C13:02	Subindex 002	2. zugeordnete TxPDO (enthält den Index des zugehörigen TxPDO Mapping Objekts)	UINT16	RW	0x0000 (0 _{dez})

Index 1C32 SM output parameter

Index (hex)	Name	Bedeutung	Datentyp	Flags	Default
1C32:0	SM output parameter	Synchronisierungsparameter der Outputs	UINT8	RO	0x20 (32 _{dez})
1C32:01	Sync mode	Aktuelle Synchronisierungsbetriebsart: <ul style="list-style-type: none"> • 0: Free Run • 1: Synchron with SM 2 Event • 2: DC-Mode - Synchron with SYNC0 Event • 3: DC-Mode - Synchron with SYNC1 Event 	UINT16	RW	0x0001 (1 _{dez})
1C32:02	Cycle time	Zykluszeit (in ns): <ul style="list-style-type: none"> • Free Run: Zykluszeit des lokalen Timers • Synchron with SM 2 Event: Zykluszeit des Masters • DC-Mode: SYNC0/SYNC1 Cycle Time 	UINT32	RW	0x000F4240 (1000000 _{dez})
1C32:03	Shift time	Zeit zwischen SYNC0 Event und Ausgabe der Outputs (in ns, nur DC-Mode)	UINT32	RO	0x00000000 (0 _{dez})
1C32:04	Sync modes supported	Unterstützte Synchronisierungsbetriebsarten: <ul style="list-style-type: none"> • Bit 0 = 1: Free Run wird unterstützt • Bit 1 = 1: Synchron with SM 2 Event wird unterstützt • Bit 2-3 = 01: DC-Mode wird unterstützt • Bit 4-5 = 10: Output Shift mit SYNC1 Event (nur DC-Mode) • Bit 14 = 1: dynamische Zeiten (Messen durch Beschreiben von 1C32:08) 	UINT16	RO	0x0002 (2 _{dez})
1C32:05	Minimum cycle time	Minimale Zykluszeit (in ns)	UINT32	RO	0x000186A0 (100000 _{dez})
1C32:06	Calc and copy time	Minimale Zeit zwischen SYNC0 und SYNC1 Event (in ns, nur DC-Mode)	UINT32	RO	0x00000000 (0 _{dez})
1C32:07	Minimum delay time		UINT32	RO	0x00000000 (0 _{dez})
1C32:08	Get Cycle Time	<ul style="list-style-type: none"> • 0: Messung der lokalen Zykluszeit wird gestoppt • 1: Messung der lokalen Zykluszeit wird gestartet <p>Die Entries 0x1C32:03, 0x1C32:05, 0x1C32:06, 0x1C32:09, 0x1C33:03, 0x1C33:06, 0x1C33:09 [► 146] werden mit den maximal gemessenen Werten aktualisiert. Wenn erneut gemessen wird, werden die Messwerte zurückgesetzt</p>	UINT16	RW	0x0000 (0 _{dez})
1C32:09	Maximum delay time	Zeit zwischen SYNC1 Event und Ausgabe der Outputs (in ns, nur DC-Mode)	UINT32	RO	0x00000000 (0 _{dez})
1C32:0B	SM event missed counter	Anzahl der ausgefallenen SM-Events im OPERATIONAL (nur im DC Mode)	UINT16	RO	0x0000 (0 _{dez})
1C32:0C	Cycle exceeded counter	Anzahl der Zykluszeitverletzungen im OPERATIONAL (Zyklus wurde nicht rechtzeitig fertig bzw. der nächste Zyklus kam zu früh)	UINT16	RO	0x0000 (0 _{dez})
1C32:0D	Shift too short counter	Anzahl der zu kurzen Abstände zwischen SYNC0 und SYNC1 Event (nur im DC Mode)	UINT16	RO	0x0000 (0 _{dez})
1C32:20	Sync error	Im letzten Zyklus war die Synchronisierung nicht korrekt (Ausgänge wurden zu spät ausgegeben, nur im DC Mode)	BOOLEAN	RO	0x00 (0 _{dez})

Index 1C33 SM input parameter

Index (hex)	Name	Bedeutung	Datentyp	Flags	Default
1C33:0	SM input parameter	Synchronisierungsparameter der Inputs	UINT8	RO	0x20 (32 _{dez})
1C33:01	Sync mode	Aktuelle Synchronisierungsbetriebsart: <ul style="list-style-type: none"> • 0: Free Run • 1: Synchron with SM 3 Event (keine Outputs vorhanden) • 2: DC - Synchron with SYNC0 Event • 3: DC - Synchron with SYNC1 Event • 34: Synchron with SM 2 Event (Outputs vorhanden) 	UINT16	RW	0x0022 (34 _{dez})
1C33:02	Cycle time	wie 0x1C32:02 [► 145]	UINT32	RW	0x000F4240 (1000000 _{dez})
1C33:03	Shift time	Zeit zwischen SYNC0-Event und Einlesen der Inputs (in ns, nur DC-Mode)	UINT32	RO	0x00000000 (0 _{dez})
1C33:04	Sync modes supported	Unterstützte Synchronisierungsbetriebsarten: <ul style="list-style-type: none"> • Bit 0: Free Run wird unterstützt • Bit 1: Synchron with SM 2 Event wird unterstützt (Outputs vorhanden) • Bit 1: Synchron with SM 3 Event wird unterstützt (keine Outputs vorhanden) • Bit 2-3 = 01: DC-Mode wird unterstützt • Bit 4-5 = 01: Input Shift durch lokales Ereignis (Outputs vorhanden) • Bit 4-5 = 10: Input Shift mit SYNC1 Event (keine Outputs vorhanden) • Bit 14 = 1: dynamische Zeiten (Messen durch Beschreiben von 0x1C32:08 [► 145] oder 0x1C33:08) 	UINT16	RO	0x0002 (2 _{dez})
1C33:05	Minimum cycle time	wie 0x1C32:05 [► 145]	UINT32	RO	0x000186A0 (100000 _{dez})
1C33:06	Calc and copy time	Zeit zwischen Einlesen der Eingänge und Verfügbarkeit der Eingänge für den Master (in ns, nur DC-Mode)	UINT32	RO	0x00000000 (0 _{dez})
1C33:07	Minimum delay time		UINT32	RO	0x00000000 (0 _{dez})
1C33:08	Command	wie 0x1C32:08 [► 145]	UINT16	RW	0x0000 (0 _{dez})
1C33:09	Maximum delay time	Zeit zwischen SYNC1-Event und Einlesen der Eingänge (in ns, nur DC-Mode)	UINT32	RO	0x00000000 (0 _{dez})
1C33:0B	SM event missed counter	wie 0x1C32:11 [► 145]	UINT16	RO	0x0000 (0 _{dez})
1C33:0C	Cycle exceeded counter	wie 0x1C32:12 [► 145]	UINT16	RO	0x0000 (0 _{dez})
1C33:0D	Shift too short counter	wie 0x1C32:13 [► 145]	UINT16	RO	0x0000 (0 _{dez})
1C33:20	Sync error	wie 0x1C32:32 [► 145]	BOOLEAN	RO	0x00 (0 _{dez})

5.7 Allgemeine Inbetriebnahmehinweise für einen EtherCAT Slave

In dieser Übersicht werden in Kurzform einige Aspekte des EtherCAT Slave Betriebs unter TwinCAT behandelt. Ausführliche Informationen dazu sind entsprechenden Fachkapiteln z.B. in der [EtherCAT-Systemdokumentation](#) zu entnehmen.

Diagnose in Echtzeit: WorkingCounter, EtherCAT State und Status

Im Allgemeinen bietet ein EtherCAT Slave mehrere Diagnoseinformationen zur Verarbeitung in der ansteuernden Task an.

Diese Diagnoseinformationen erfassen unterschiedliche Kommunikationsebenen und damit Quellorte und werden deshalb auch unterschiedlich aktualisiert.

Eine Applikation, die auf die Korrektheit und Aktualität von IO-Daten aus einem Feldbus angewiesen ist, muss die entsprechend ihrer unterlagerten Ebenen diagnostisch erfassen.

EtherCAT und der TwinCAT System Manager bieten entsprechend umfassende Diagnoseelemente an. Die Diagnoseelemente, die im laufenden Betrieb (nicht zur Inbetriebnahme) für eine zyklusaktuelle Diagnose aus der steuernden Task hilfreich sind, werden im Folgenden erläutert.



Abb. 144: Auswahl an Diagnoseinformationen eines EtherCAT Slave

Im Allgemeinen verfügt ein EtherCAT Slave über

- slave-typische Kommunikationsdiagnose (Diagnose der erfolgreichen Teilnahme am Prozessdatenaustausch und richtige Betriebsart)
Diese Diagnose ist für alle Slaves gleich.

als auch über

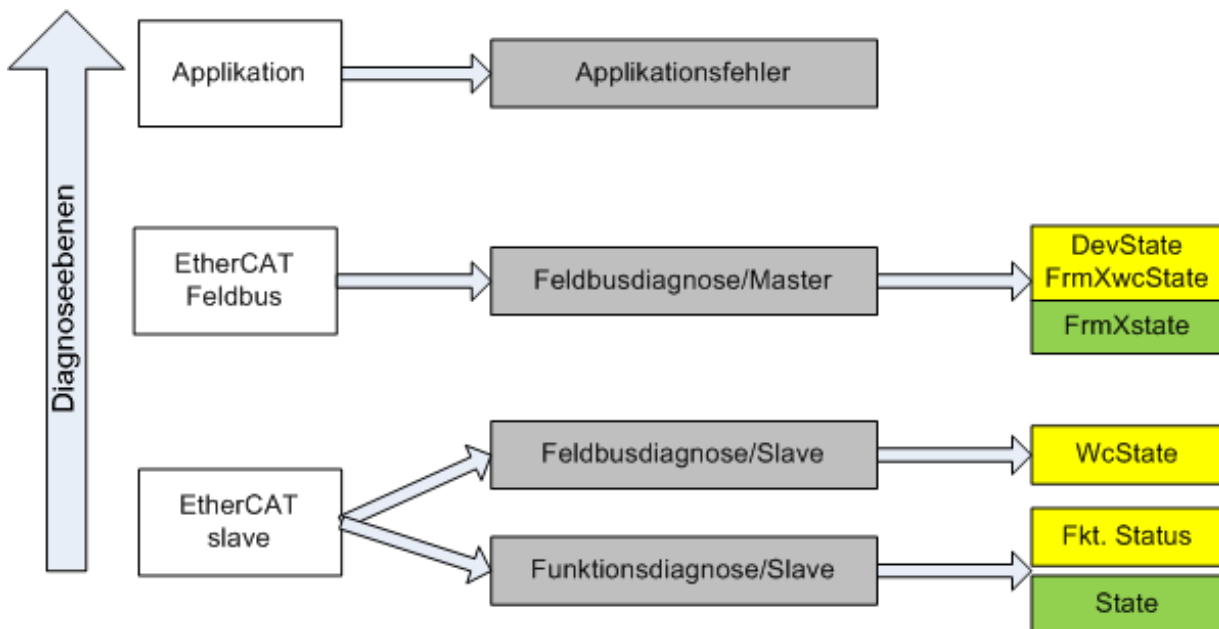
- kanal-typische Funktionsdiagnose (geräteabhängig)
Siehe entsprechende Gerätedokumentation

Die Farbgebung in Abb. *Auswahl an Diagnoseinformationen eines EtherCAT Slave* entspricht auch den Variablenfarben im System Manager, siehe Abb. *Grundlegende EtherCAT Slave Diagnose in der PLC*.

Farbe	Bedeutung
gelb	Eingangsvariablen vom Slave zum EtherCAT Master, die in jedem Zyklus aktualisiert werden
rot	Ausgangsvariablen vom Slave zum EtherCAT Master, die in jedem Zyklus aktualisiert werden
grün	Informationsvariablen des EtherCAT Masters, die azyklisch aktualisiert werden d. h. in einem Zyklus eventuell nicht den letztmöglichen Stand abbilden. Deshalb ist ein Auslesen solcher Variablen über ADS sinnvoll.

In Abb. *Grundlegende EtherCAT Slave Diagnose in der PLC* ist eine Beispielimplementierung einer grundlegenden EtherCAT Slave Diagnose zu sehen. Dabei wird eine Beckhoff EL3102 (2 kanalige analoge Eingangsklemme) verwendet, da sie sowohl über slave-typische Kommunikationsdiagnose als auch über kanal-spezifische Funktionsdiagnose verfügt. In der PLC sind Strukturen als Eingangsvariablen angelegt, die jeweils dem Prozessabbild entsprechen.



Abb. 145: Grundlegende EtherCAT Slave Diagnose in der PLC

Dabei werden folgende Aspekte abgedeckt:

Kennzeichen	Funktion	Ausprägung	Anwendung/Auswertung
A	Diagnoseinformationen des EtherCAT Master zyklisch aktualisiert (gelb) oder azyklisch bereitgestellt (grün).		Zumindest der DevState ist in der PLC zyklusaktuell auszuwerten. Die Diagnoseinformationen des EtherCAT Master bieten noch weitaus mehr Möglichkeiten, die in der EtherCAT-Systemdokumentation behandelt werden. Einige Stichworte: <ul style="list-style-type: none"> • CoE im Master zur Kommunikation mit/über die Slaves • Funktionen aus <i>TcEtherCAT.lib</i> • OnlineScan durchführen
B	Im gewählten Beispiel (EL3102) umfasst die EL3102 zwei analoge Eingangskanäle, die einen eigenen Funktionsstatus zyklusaktuell übermitteln.	Status <ul style="list-style-type: none"> • die Bitdeutungen sind der Gerätedokumentation zu entnehmen • andere Geräte können mehr oder keine slave-typischen Angaben liefern 	Damit sich die übergeordnete PLC-Task (oder entsprechende Steueranwendungen) auf korrekte Daten verlassen kann, muss dort der Funktionsstatus ausgewertet werden. Deshalb werden solche Informationen zyklusaktuell mit den Prozessdaten bereitgestellt.
C	Für jeden EtherCAT Slave mit zyklischen Prozessdaten zeigt der Master durch einen so genannten WorkingCounter an, ob der Slave erfolgreich und störungsfrei am zyklischen Prozessdatenverkehr teilnimmt. Diese elementar wichtige Information wird deshalb im System Manager zyklusaktuell <ol style="list-style-type: none"> 1. am EtherCAT Slave als auch inhaltsidentisch 2. als Sammelvariable am EtherCAT Master (siehe Punkt A) zur Verlinkung bereitgestellt.	WcState (Working Counter) 0: gültige Echtzeitkommunikation im letzten Zyklus 1: ungültige Echtzeitkommunikation ggf. Auswirkung auf die Prozessdaten anderer Slaves, die in der gleichen SyncUnit liegen	Damit sich die übergeordnete PLC-Task (oder entsprechende Steueranwendungen) auf korrekte Daten verlassen kann, muss dort der Kommunikationsstatus des EtherCAT Slaves ausgewertet werden. Deshalb werden solche Informationen zyklusaktuell mit den Prozessdaten bereitgestellt.
D	Diagnoseinformationen des EtherCAT Masters, die zwar am Slave zur Verlinkung dargestellt werden, aber tatsächlich vom Master für den jeweiligen Slave ermittelt und dort dargestellt werden. Diese Informationen haben keinen Echtzeit-Charakter weil sie <ul style="list-style-type: none"> • nur selten/nie verändert werden, außer beim Systemstart • selbst auf azyklischem Weg ermittelt werden (z.B. EtherCAT Status) 	State aktueller Status (INIT..OP) des Slaves. Im normalen Betriebszustand muss der Slave im OP (=8) sein. <i>AdsAddr</i> Die ADS-Adresse ist nützlich, um aus der PLC/Task über ADS mit dem EtherCAT Slave zu kommunizieren, z.B. zum Lesen/Schreiben auf das CoE. Die AMS-NetID eines Slaves entspricht der AMS-NetID des EtherCAT Masters, über den <i>port</i> (= EtherCAT Adresse) ist der einzelne Slave ansprechbar.	Informationsvariablen des EtherCAT Masters, die azyklisch aktualisiert werden, d.h. in einem Zyklus eventuell nicht den letztmöglichen Stand abbilden. Deshalb ist ein Auslesen solcher Variablen über ADS möglich.

HINWEIS

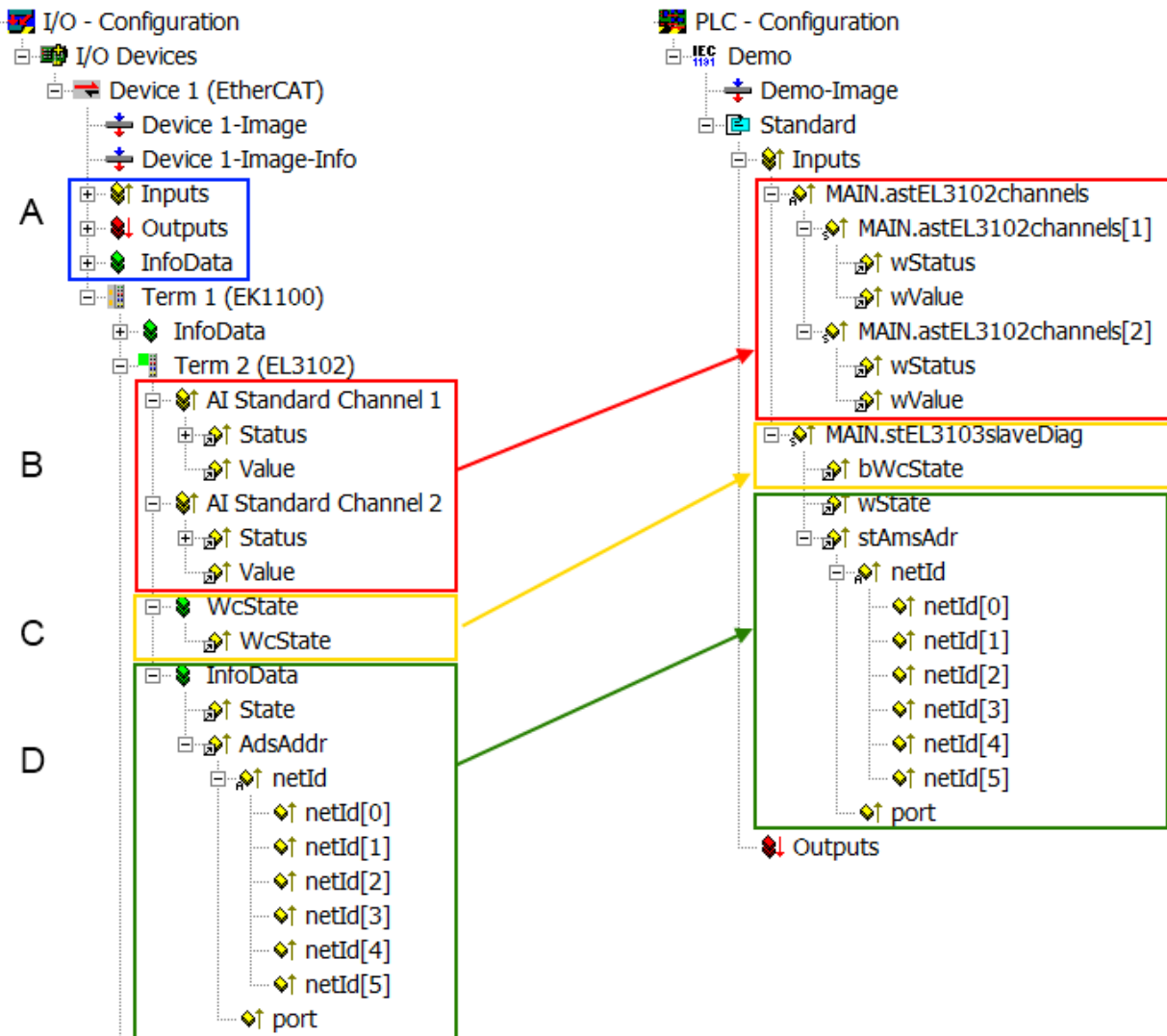
Diagnoseinformationen

Es wird dringend empfohlen, die angebotenen Diagnoseinformationen auszuwerten um in der Applikation entsprechend reagieren zu können.

CoE-Parameterverzeichnis

Das CoE-Parameterverzeichnis (CanOpen-over-EtherCAT) dient der Verwaltung von Einstellwerten des jeweiligen Slaves. Bei der Inbetriebnahme eines komplexeren EtherCAT Slaves sind unter Umständen hier Veränderungen vorzunehmen. Zugänglich ist es über den TwinCAT System Manager, s. Abb. *EL3102, CoE-Verzeichnis*:

Index	Name	Flags	Value
6010:0	AI Inputs Ch.2	RO	> 17 <
6401:0	Channels	RO	> 2 <
8000:0	AI Settings Ch.1	RW	> 24 <
8000:01	Enable user scale	RW	FALSE
8000:02	Presentation	RW	Signed (0)
8000:05	Siemens bits	RW	FALSE
8000:06	Enable filter	RW	FALSE
8000:07	Enable limit 1	RW	FALSE
8000:08	Enable limit 2	RW	FALSE
8000:0A	Enable user calibration	RW	FALSE
8000:0B	Enable vendor calibration	RW	TRUE

Abb. 146: EL3102, CoE-Verzeichnis

i EtherCAT-Systemdokumentation

Es ist die ausführliche Beschreibung in der [EtherCAT-Systemdokumentation](#) (EtherCAT Grundlagen --> CoE Interface) zu beachten!

Einige Hinweise daraus in Kürze:

- Es ist geräteabhängig, ob Veränderungen im Online-Verzeichnis slave-lokal gespeichert werden. EL-Klemmen (außer den EL66xx) verfügen über diese Speichermöglichkeit.
- Es ist vom Anwender die StartUp-Liste mit den Änderungen zu pflegen.

Inbetriebnahmehilfe im TwinCAT System Manager

In einem fortschreitenden Prozess werden für EL/EP-EtherCAT-Geräte Inbetriebnahmeoberflächen eingeführt. Diese sind in TwinCAT System Managern ab TwinCAT 2.11R2 verfügbar. Sie werden über entsprechend erweiterte ESI-Konfigurationsdateien in den System Manager integriert.



Abb. 147: Beispiel Inbetriebnahmehilfe für eine EL3204

Diese Inbetriebnahme verwaltet zugleich

- CoE-Parameterverzeichnis
- DC/FreeRun-Modus
- die verfügbaren Prozessdatensätze (PDO)

Die dafür bisher nötigen Karteireiter „Process Data“, „DC“, „Startup“ und „CoE-Online“ werden zwar noch angezeigt, es wird aber empfohlen die automatisch generierten Einstellungen durch die Inbetriebnahmehilfe nicht zu verändern, wenn diese verwendet wird.

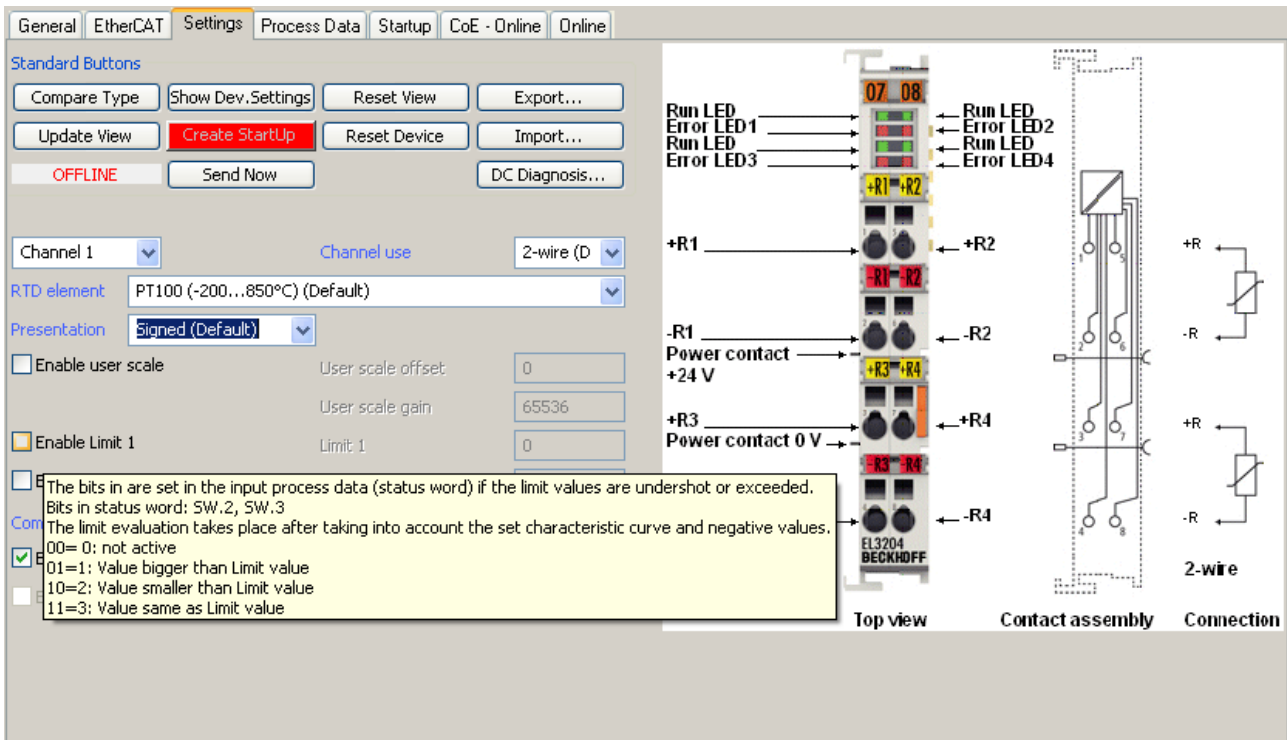
Das Inbetriebnahme-Tool deckt nicht alle möglichen Einsatzfälle eines EL/EP-Gerätes ab. Sind die Einstellmöglichkeiten nicht ausreichend, können vom Anwender wie bisher DC-, PDO- und CoE-Einstellungen manuell vorgenommen werden.

EtherCAT State: automatisches Default-Verhalten des TwinCAT System Managers und manuelle Ansteuerung

Ein EtherCAT Slave hat für den ordnungsgemäßen Betrieb nach der Versorgung mit Betriebsspannung die Stati

- INIT
- PREOP
- SAFEOP
- OP

zu durchlaufen. Der EtherCAT Master ordnet diese Zustände an in Abhängigkeit der Initialisierungsroutinen, die zur Inbetriebnahme des Gerätes durch die ES/XML und Anwendereinstellungen (Distributed Clocks (DC), PDO, CoE) definiert sind. Siehe dazu auch Kapitel "Grundlagen der Kommunikation, EtherCAT State Machine [▶ 22]. Der Hochlauf kann je nach Konfigurationsaufwand und Gesamtkonfiguration bis zu einigen Sekunden dauern.

Auch der EtherCAT Master selbst muss beim Start diese Routinen durchlaufen, bis er in jedem Fall den Zielzustand OP erreicht.

Der vom Anwender beabsichtigte, von TwinCAT beim Start automatisch herbeigeführte Ziel-State kann im System Manager eingestellt werden. Sobald TwinCAT in RUN versetzt wird, wird dann der TwinCAT EtherCAT Master die Zielzustände anfahren.

Standardeinstellung

Standardmäßig ist in den erweiterten Einstellungen des EtherCAT Masters gesetzt:

- EtherCAT Master: OP
- Slaves: OP
Diese Einstellung gilt für alle Slaves zugleich.



Abb. 148: Default Verhalten System Manager

Zusätzlich kann im Dialog „Erweiterte Einstellung“ beim jeweiligen Slave der Zielzustand eingestellt werden, auch dieser ist standardmäßig OP.

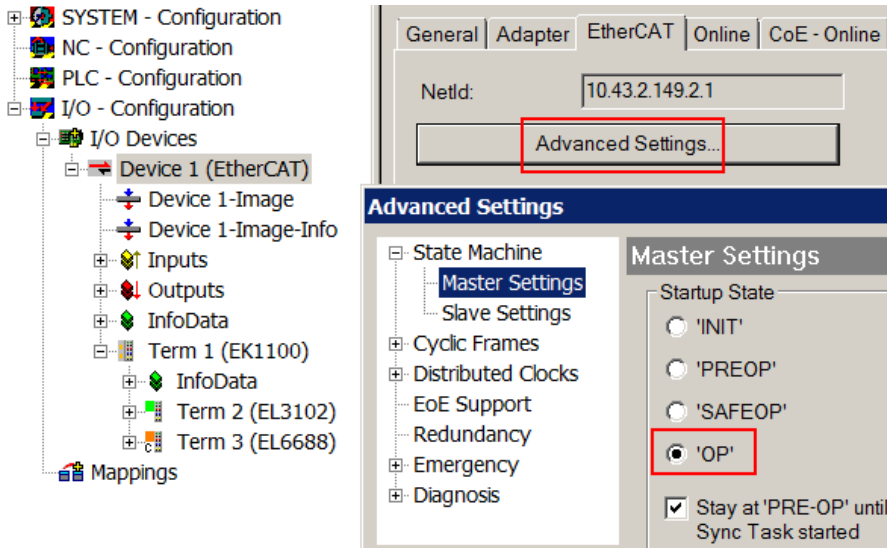

Abb. 149: Default Zielzustand im Slave

Manuelle Führung

Aus bestimmten Gründen kann es angebracht sein, aus der Anwendung/Task/PLC die States kontrolliert zu fahren, z. B.

- aus Diagnosegründen
- kontrolliertes Wiederanfahren von Achsen
- ein zeitlich verändertes Startverhalten ist gewünscht

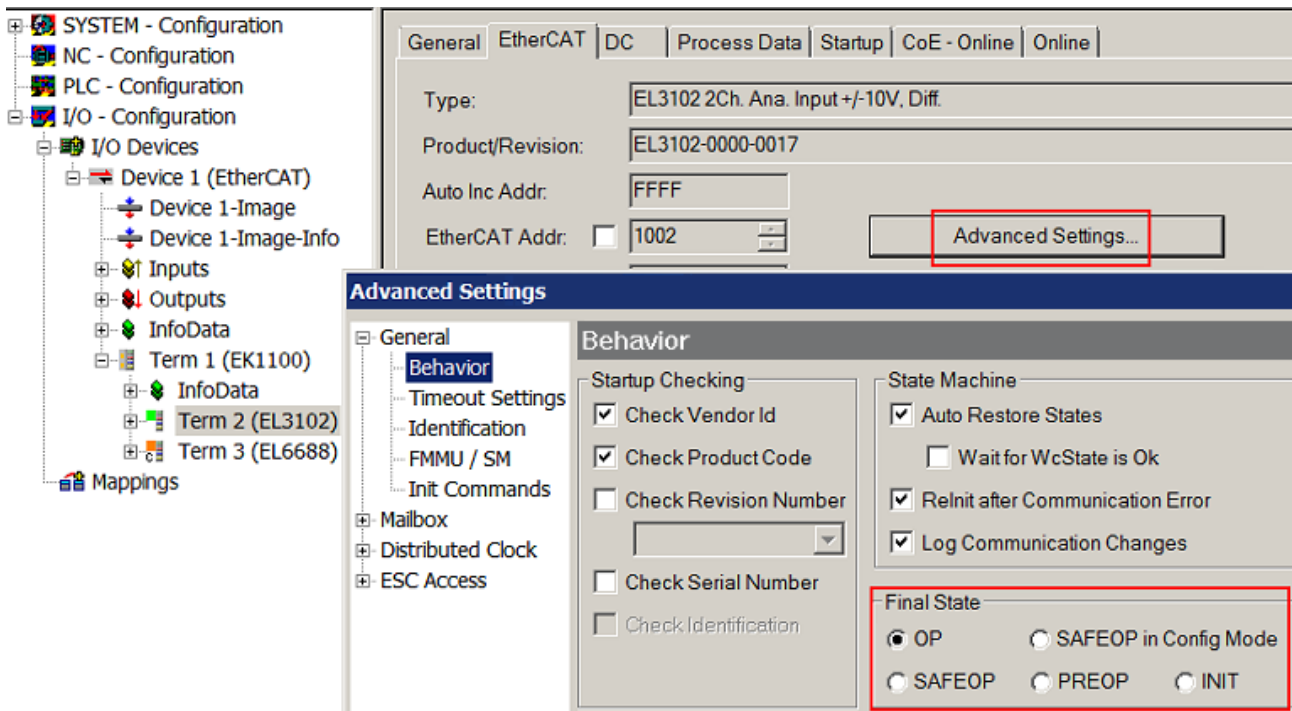
Dann ist es in der PLC-Anwendung sinnvoll, die PLC-Funktionsblöcke aus der standardmäßig vorhandenen *TcEtherCAT.lib* zu nutzen und z. B. mit *FB_EcSetMasterState* die States kontrolliert anzufahren.

Die Einstellungen im EtherCAT Master sind dann sinnvollerweise für Master und Slave auf INIT zu setzen.



Abb. 150: PLC-Bausteine

Hinweis E-Bus-Strom

EL/ES-Klemmen werden im Klemmenstrang auf der Hutschiene an einen Koppler gesetzt. Ein Buskoppler kann die an ihm angefügten EL-Klemmen mit der E-Bus-Systemspannung von 5 V versorgen, i.d.R. ist ein Koppler dabei bis zu 2 A belastbar. Zu jeder EL-Klemme ist die Information, wie viel Strom sie aus der E-Bus-Versorgung benötigt, online und im Katalog verfügbar. Benötigen die angefügten Klemmen mehr Strom als der Koppler liefern kann, sind an entsprechenden Positionen im Klemmenstrang Einspeiseklemmen (z. B. EL9410) zu setzen.

Im TwinCAT System Manager wird der vorberechnete theoretische maximale E-Bus-Strom als Spaltenwert angezeigt. Eine Unterschreitung wird durch negativen Summenbetrag und Ausrufezeichen markiert, vor einer solchen Stelle ist eine Einspeiseklemme zu setzen.

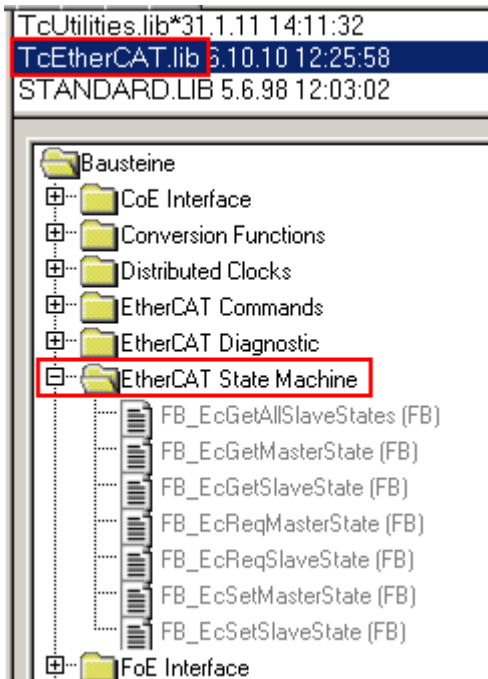
<div style="display: flex; justify-content: space-between; border-bottom: 1px solid black;"> General Adapter EtherCAT Online CoE - Online </div> <div style="display: flex; justify-content: space-between; border-bottom: 1px solid black;"> NetId: <input type="text" value="10.43.2.149.2.1"/> Advanced Settings... </div>						
Number	Box Name	Address	Type	In Size	Out S...	E-Bus (..
1	Term 1 (EK1100)	1001	EK1100			
2	Term 2 (EL3102)	1002	EL3102	8.0		1830
3	Term 4 (EL2004)	1003	EL2004		0.4	1730
4	Term 5 (EL2004)	1004	EL2004		0.4	1630
5	Term 6 (EL7031)	1005	EL7031	8.0	8.0	1510
6	Term 7 (EL2808)	1006	EL2808		1.0	1400
7	Term 8 (EL3602)	1007	EL3602	12.0		1210
8	Term 9 (EL3602)	1008	EL3602	12.0		1020
9	Term 10 (EL3602)	1009	EL3602	12.0		830
10	Term 11 (EL3602)	1010	EL3602	12.0		640
11	Term 12 (EL3602)	1011	EL3602	12.0		450
12	Term 13 (EL3602)	1012	EL3602	12.0		260
13	Term 14 (EL3602)	1013	EL3602	12.0		70
14	Term 3 (EL6688)	1014	EL6688	22.0		-240 !

Abb. 151: Unzulässige Überschreitung E-Bus Strom

Ab TwinCAT 2.11 wird bei der Aktivierung einer solchen Konfiguration eine Warnmeldung „E-Bus Power of Terminal...“ im Logger-Fenster ausgegeben:



Abb. 152: Warnmeldung E-Bus-Überschreitung

HINWEIS

Achtung! Fehlfunktion möglich!

Die E-Bus-Versorgung aller EtherCAT-Klemmen eines Klemmenblocks muss aus demselben Massepotential erfolgen!

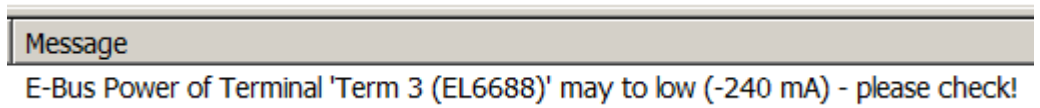
6 Anhang

6.1 Firmware Update EL/ES/ELM/EM/EPxxxx

Dieses Kapitel beschreibt das Geräte-Update für Beckhoff EtherCAT Slaves der Serien EL/ES, ELM, EM, EK und EP. Ein FW-Update sollte nur nach Rücksprache mit dem Beckhoff Support durchgeführt werden.

HINWEIS

Nur TwinCAT 3 Software verwenden!

Ein Firmware-Update von Beckhoff IO Geräten ist ausschließlich mit einer TwinCAT3-Installation durchzuführen. Es empfiehlt sich ein möglichst aktuelles Build, kostenlos zum Download verfügbar auf der [Beckhoff-Website](#).

Zum Firmware-Update kann TwinCAT im sog. FreeRun-Modus betrieben werden, eine kostenpflichtige Lizenz ist dazu nicht nötig.

Das für das Update vorgesehene Gerät kann in der Regel am Einbauort verbleiben; TwinCAT ist jedoch im FreeRun zu betreiben. Zudem ist auf eine störungsfreie EtherCAT Kommunikation zu achten (keine „LostFrames“ etc.).

Andere EtherCAT-Master-Software wie z.B. der EtherCAT-Konfigurator sind nicht zu verwenden, da sie unter Umständen nicht die komplexen Zusammenhänge beim Update von Firmware, EEPROM und ggf. weiteren Gerätebestandteilen unterstützen.

Speicherorte

In einem EtherCAT-Slave werden an bis zu drei Orten Daten für den Betrieb vorgehalten:

- Jeder EtherCAT Slave hat eine Gerätebeschreibung, bestehend aus Identität (Name, Productcode), Timing-Vorgaben, Kommunikationseinstellungen u.a.
Diese Gerätebeschreibung (ESI; EtherCAT Slave Information) kann von der Beckhoff Website im Downloadbereich als [Zip-Datei](#) heruntergeladen werden und in EtherCAT Masters zur Offline-Konfiguration verwendet werden, z.B. in TwinCAT.
Vor allem aber trägt jeder EtherCAT Slave seine Gerätebeschreibung (ESI) elektronisch auslesbar in einem lokalen Speicherchip, dem einem sog. **ESI-EEPROM**. Beim Einschalten wird diese Beschreibung einerseits im Slave lokal geladen und teilt ihm seine Kommunikationskonfiguration mit, andererseits kann der EtherCAT Master den Slave so identifizieren und u. a. die EtherCAT Kommunikation entsprechend einrichten.

HINWEIS

Applikationsspezifisches Beschreiben des ESI-EEPROM

Die ESI wird vom Gerätehersteller nach ETG-Standard entwickelt und für das entsprechende Produkt freigegeben.

- Bedeutung für die ESI-Datei: Eine applikationsseitige Veränderung (also durch den Anwender) ist nicht zulässig.

- Bedeutung für das ESI-EEPROM: Auch wenn technisch eine Beschreibbarkeit gegeben ist, dürfen die ESI-Teile im EEPROM und ggf. noch vorhandene freie Speicherbereiche über den normalen Update-Vorgang hinaus nicht verändert werden. Insbesondere für zyklische Speichervorgänge (Betriebsstundenzähler u.ä.) sind dezidierte Speicherprodukte wie EL6080 oder IPC-eigener NOVDRAM zu verwenden.

- Je nach Funktionsumfang und Performance besitzen EtherCAT Slaves einen oder mehrere lokale Controller zur Verarbeitung von IO-Daten. Das darauf laufende Programm ist die so genannte **Firmware** im Format *.efw.
- In bestimmten EtherCAT Slaves kann auch die EtherCAT Kommunikation in diesen Controller integriert sein. Dann ist der Controller meist ein so genannter **FPGA**-Chip mit der *.rbf-Firmware.

Kundenseitig zugänglich sind diese Daten nur über den Feldbus EtherCAT und seine Kommunikationsmechanismen. Beim Update oder Auslesen dieser Daten ist insbesondere die azyklische Mailbox-Kommunikation oder der Registerzugriff auf den ESC in Benutzung.

Der TwinCAT Systemmanager bietet Mechanismen, um alle drei Teile mit neuen Daten programmieren zu können, wenn der Slave dafür vorgesehen ist. Es findet üblicherweise keine Kontrolle durch den Slave statt, ob die neuen Daten für ihn geeignet sind, ggf. ist ein Weiterbetrieb nicht mehr möglich.

Vereinfachtes Update per Bundle-Firmware

Bequemer ist der Update per sog. **Bundle-Firmware**: hier sind die Controller-Firmware und die ESI-Beschreibung in einer *.efw-Datei zusammengefasst, beim Update wird in der Klemme sowohl die Firmware, als auch die ESI verändert. Dazu ist erforderlich

- dass die Firmware in dem gepackten Format vorliegt: erkenntlich an dem Dateinamen der auch die Revisionsnummer enthält, z. B. ELxxxx-xxxx_REV0016_SW01.efw
- dass im Download-Dialog das Passwort=1 angegeben wird. Bei Passwort=0 (default Einstellung) wird nur das Firmware-Update durchgeführt, ohne ESI-Update.
- dass das Gerät diese Funktion unterstützt. Die Funktion kann in der Regel nicht nachgerüstet werden, sie wird Bestandteil vieler Neuentwicklungen ab Baujahr 2016.

Nach dem Update sollte eine Erfolgskontrolle durchgeführt werden

- ESI/Revision: z. B. durch einen Online-Scan im TwinCAT ConfigMode/FreeRun – dadurch wird die Revision bequem ermittelt
- Firmware: z. B. durch einen Blick ins Online-CoE des Gerätes

HINWEIS

Beschädigung des Gerätes möglich!

- ✓ Beim Herunterladen von neuen Gerätedateien ist zu beachten
 - a) Das Herunterladen der Firmware auf ein EtherCAT-Gerät darf nicht unterbrochen werden.
 - b) Eine einwandfreie EtherCAT-Kommunikation muss sichergestellt sein, CRC-Fehler oder LostFrames dürfen nicht auftreten.
 - c) Die Spannungsversorgung muss ausreichend dimensioniert, die Pegel entsprechend der Vorgabe sein.
 - ⇒ Bei Störungen während des Updatevorgangs kann das EtherCAT-Gerät ggf. nur vom Hersteller wieder in Betrieb genommen werden!

6.1.1 Gerätebeschreibung ESI-File/XML

HINWEIS

ACHTUNG bei Update der ESI-Beschreibung/EEPROM

Manche Slaves haben Abgleich- und Konfigurationsdaten aus der Produktion im EEPROM abgelegt. Diese werden bei einem Update unwiederbringlich überschrieben.

Die Gerätebeschreibung ESI wird auf dem Slave lokal gespeichert und beim Start geladen. Jede Gerätebeschreibung hat eine eindeutige Kennung aus Slave-Name (9-stellig) und Revision-Nummer (4-stellig). Jeder im System Manager konfigurierte Slave zeigt seine Kennung im EtherCAT-Reiter:



Abb. 153: Geräteerkennung aus Name EL3204-0000 und Revision -0016

Die konfigurierte Kennung muss kompatibel sein mit der tatsächlich als Hardware eingesetzten Gerätebeschreibung, d. h. der Beschreibung die der Slave (hier: EL3204) beim Start geladen hat. Üblicherweise muss dazu die konfigurierte Revision gleich oder niedriger der tatsächlich im Klemmenverbund befindlichen sein.

Weitere Hinweise hierzu entnehmen Sie bitte der [EtherCAT System-Dokumentation](#).

i Update von XML/ESI-Beschreibung

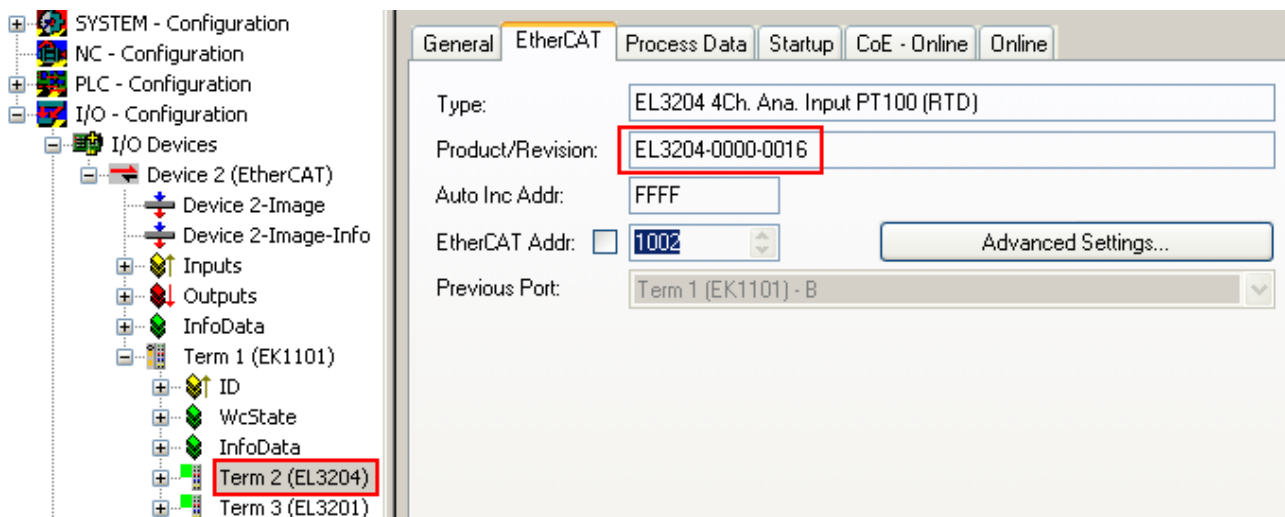
Die Geräteversion steht in engem Zusammenhang mit der verwendeten Firmware bzw. Hardware. Nicht kompatible Kombinationen führen mindestens zu Fehlfunktionen oder sogar zur endgültigen Außerbetriebsetzung des Gerätes. Ein entsprechendes Update sollte nur in Rücksprache mit dem Beckhoff Support ausgeführt werden.

Anzeige der Slave-Kennung ESI

Der einfachste Weg die Übereinstimmung von konfigurierter und tatsächlicher Gerätebeschreibung festzustellen, ist im TwinCAT-Modus Config/FreeRun das Scannen der EtherCAT-Boxen auszuführen:



Abb. 154: Rechtsklick auf das EtherCAT Gerät bewirkt das Scannen des unterlagerten Feldes

Wenn das gefundene Feld mit dem konfigurierten übereinstimmt, erscheint

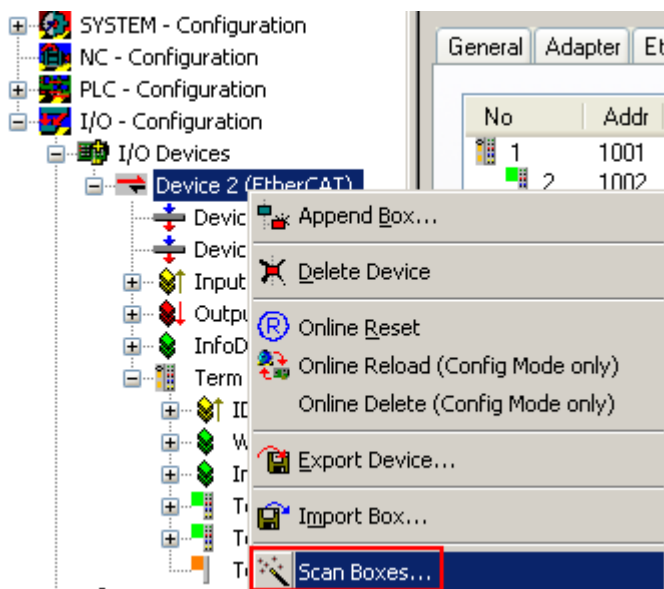

Abb. 155: Konfiguration identisch

ansonsten erscheint ein Änderungsdialog, um die realen Angaben in die Konfiguration zu übernehmen.



Abb. 156: Änderungsdialog

In diesem Beispiel in Abb. *Änderungsdialog*, wurde eine EL3201-0000-**0017** vorgefunden, während eine EL3201-0000-**0016** konfiguriert wurde. In diesem Fall bietet es sich an, mit dem *Copy Before*-Button die Konfiguration anzupassen. Die Checkbox *Extended Information* muss gesetzt werden, um die Revision angezeigt zu bekommen.

Änderung der Slave-Kennung ESI

Die ESI/EEPROM-Kennung kann unter TwinCAT wie folgt aktualisiert werden:

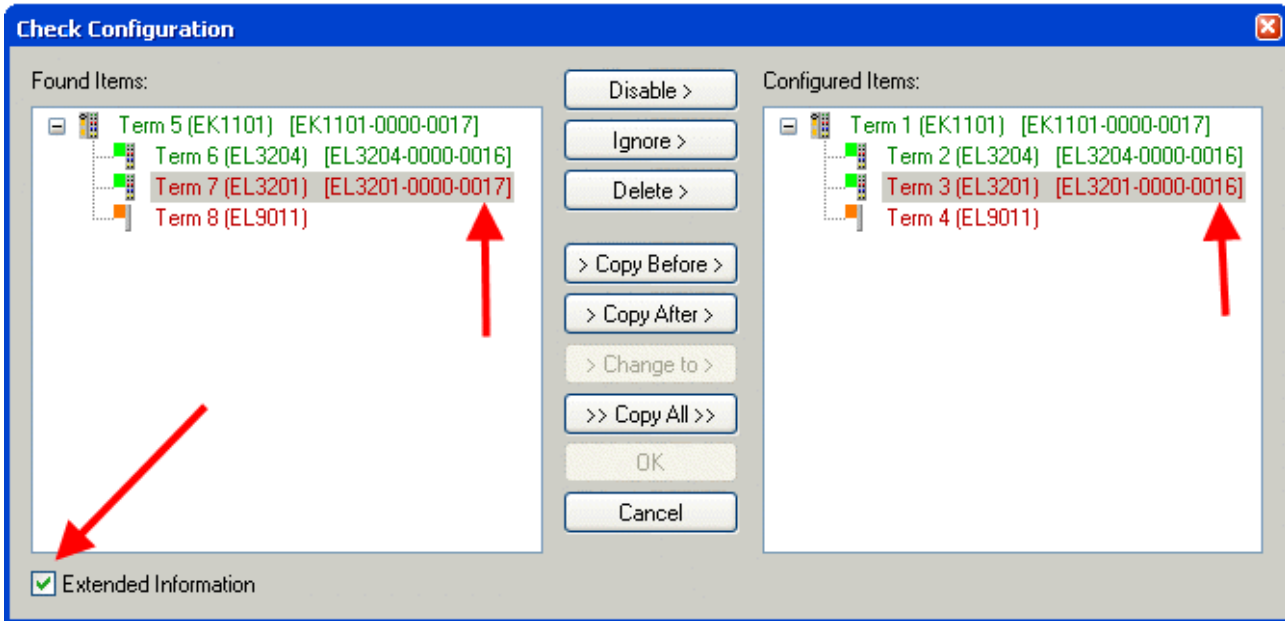
- Es muss eine einwandfreie EtherCAT-Kommunikation zum Slave hergestellt werden
- Der State des Slave ist unerheblich
- Rechtsklick auf den Slave in der Online-Anzeige führt zum Dialog *EEPROM Update*, Abb. *EEPROM Update*



Abb. 157: EEPROM Update

Im folgenden Dialog wird die neue ESI-Beschreibung ausgewählt, s. Abb. *Auswahl des neuen ESI*. Die CheckBox *Show Hidden Devices* zeigt auch ältere, normalerweise ausgeblendete Ausgaben eines Slave.

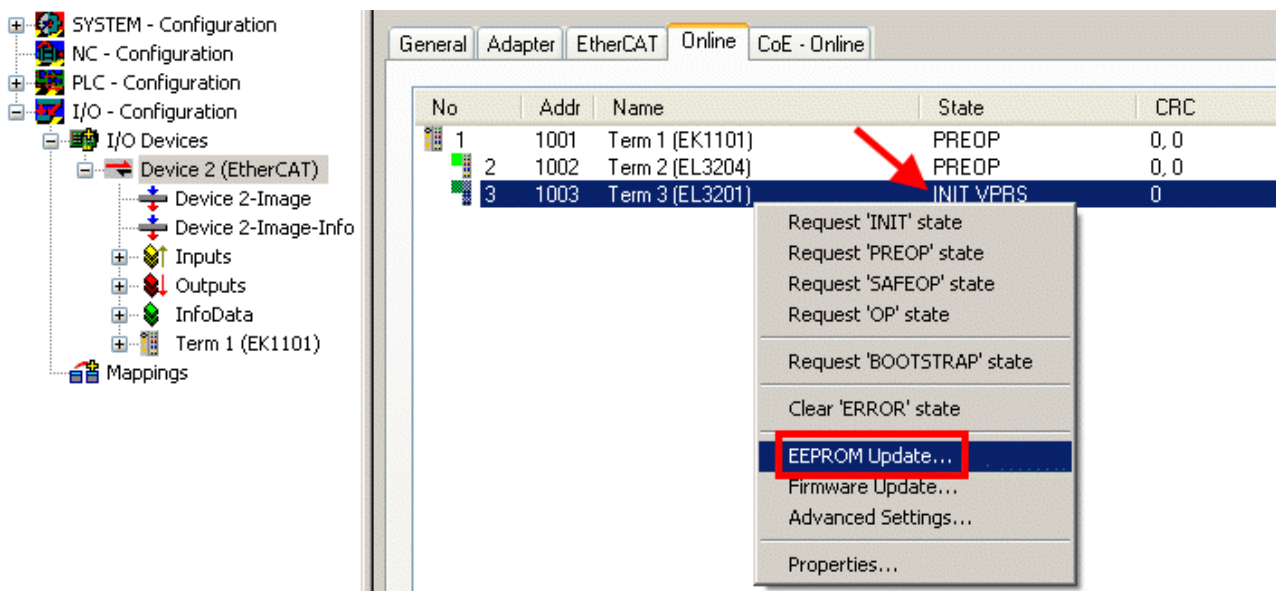

Abb. 158: Auswahl des neuen ESI

Ein Laufbalken im System Manager zeigt den Fortschritt - erst erfolgt das Schreiben, dann das Verifying.

● Änderung erst nach Neustart wirksam

i Die meisten EtherCAT-Geräte lesen eine geänderte ESI-Beschreibung umgehend bzw. nach dem Aufstarten aus dem INIT ein. Einige Kommunikationseinstellungen wie z. B. Distributed Clocks werden jedoch erst bei PowerOn gelesen. Deshalb ist ein kurzes Abschalten des EtherCAT Slave nötig, damit die Änderung wirksam wird.

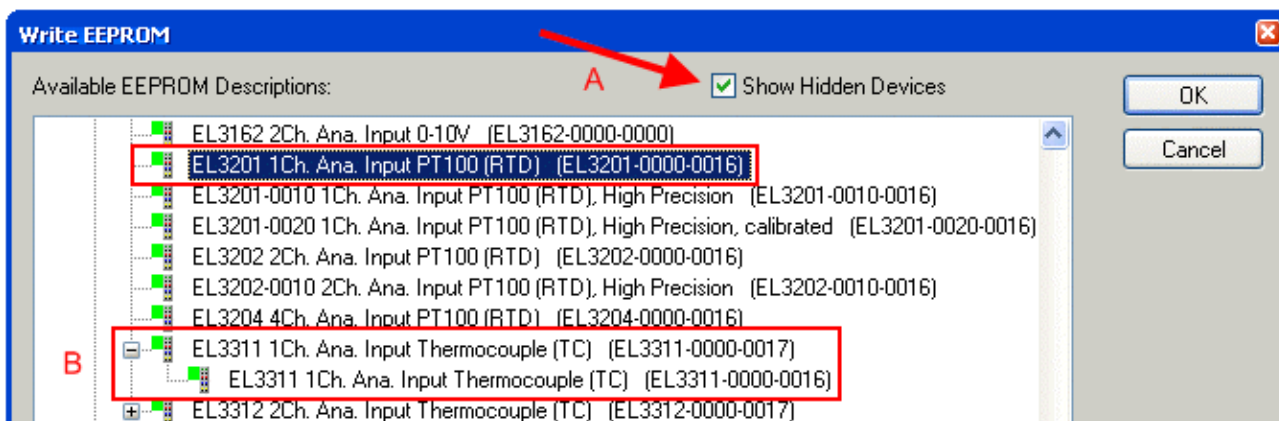
6.1.2 Erläuterungen zur Firmware

Versionsbestimmung der Firmware

Versionsbestimmung mit dem System-Manager

Der TwinCAT System-Manager zeigt die Version der Controller-Firmware an, wenn der Slave online für den Master zugänglich ist. Klicken Sie hierzu auf die E-Bus-Klemme deren Controller-Firmware Sie überprüfen möchten (im Beispiel Klemme 2 (EL3204) und wählen Sie den Karteireiter *CoE-Online* (CAN over EtherCAT).

● CoE-Online und Offline-CoE

i

Es existieren zwei CoE-Verzeichnisse:

- **online**: es wird im EtherCAT Slave vom Controller angeboten, wenn der EtherCAT Slave dies unterstützt. Dieses CoE-Verzeichnis kann nur bei angeschlossenem und betriebsbereitem Slave angezeigt werden.
- **offline**: in der EtherCAT Slave Information ESI/XML kann der Default-Inhalt des CoE enthalten sein. Dieses CoE-Verzeichnis kann nur angezeigt werden, wenn es in der ESI (z. B. „Beckhoff EL5xx.xml“) enthalten ist.

Die Umschaltung zwischen beiden Ansichten kann über den Button *Advanced* vorgenommen werden.

In Abb. *Anzeige FW-Stand EL3204* wird der FW-Stand der markierten EL3204 in CoE-Eintrag 0x100A mit 03 angezeigt.



Abb. 159: Anzeige FW-Stand EL3204

TwinCAT 2.11 zeigt in (A) an, dass aktuell das Online-CoE-Verzeichnis angezeigt wird. Ist dies nicht der Fall, kann durch die erweiterten Einstellungen (B) durch *Online* und Doppelklick auf *All Objects* das Online-Verzeichnis geladen werden.

6.1.3 Update Controller-Firmware *.efw

i

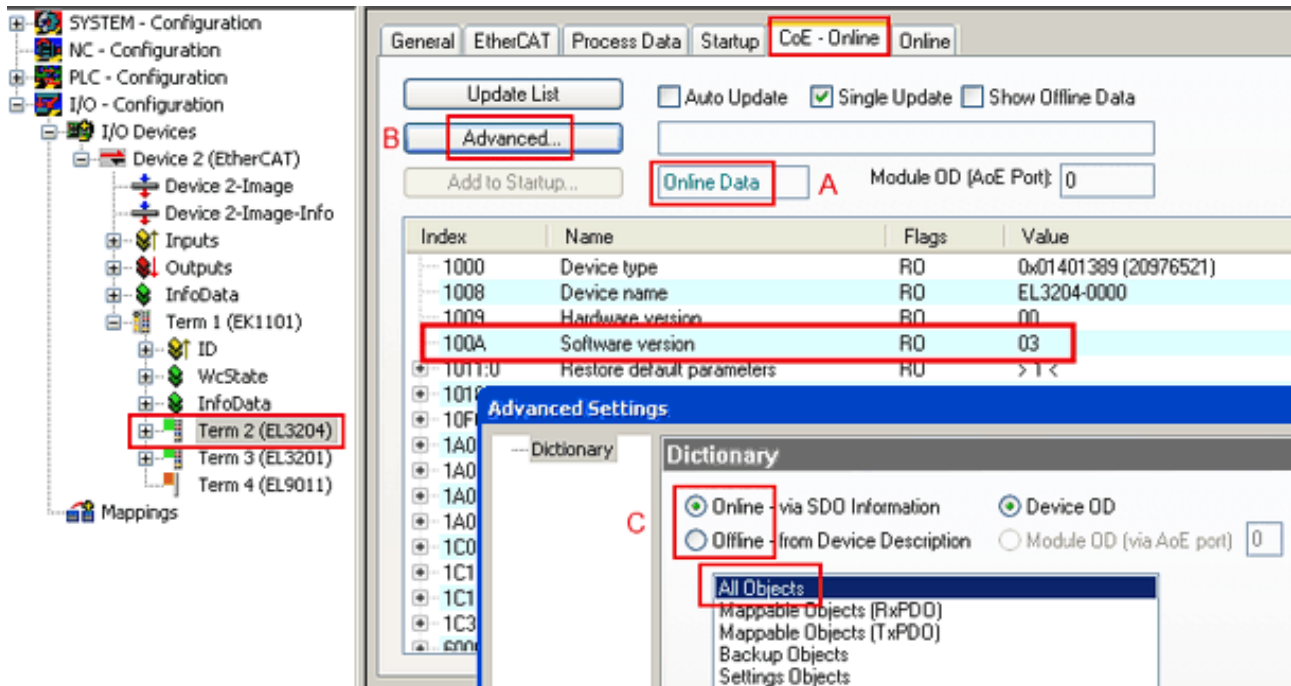
CoE-Verzeichnis

Das Online-CoE-Verzeichnis wird vom Controller verwaltet und in einem eigenen EEPROM gespeichert. Es wird durch ein FW-Update im allgemeinen nicht verändert.

Um die Controller-Firmware eines Slave zu aktualisieren, wechseln Sie zum Karteireiter *Online*, s. Abb. *Firmware Update*.



Abb. 160: Firmware Update

Es ist folgender Ablauf einzuhalten, wenn keine anderen Angaben z. B. durch den Beckhoff Support vorliegen. Gültig für TwinCAT 2 und 3 als EtherCAT Master.

- TwinCAT System in ConfigMode/FreeRun mit Zykluszeit >= 1ms schalten (default sind im ConfigMode 4 ms). Ein FW-Update während Echtzeitbetrieb ist nicht zu empfehlen.

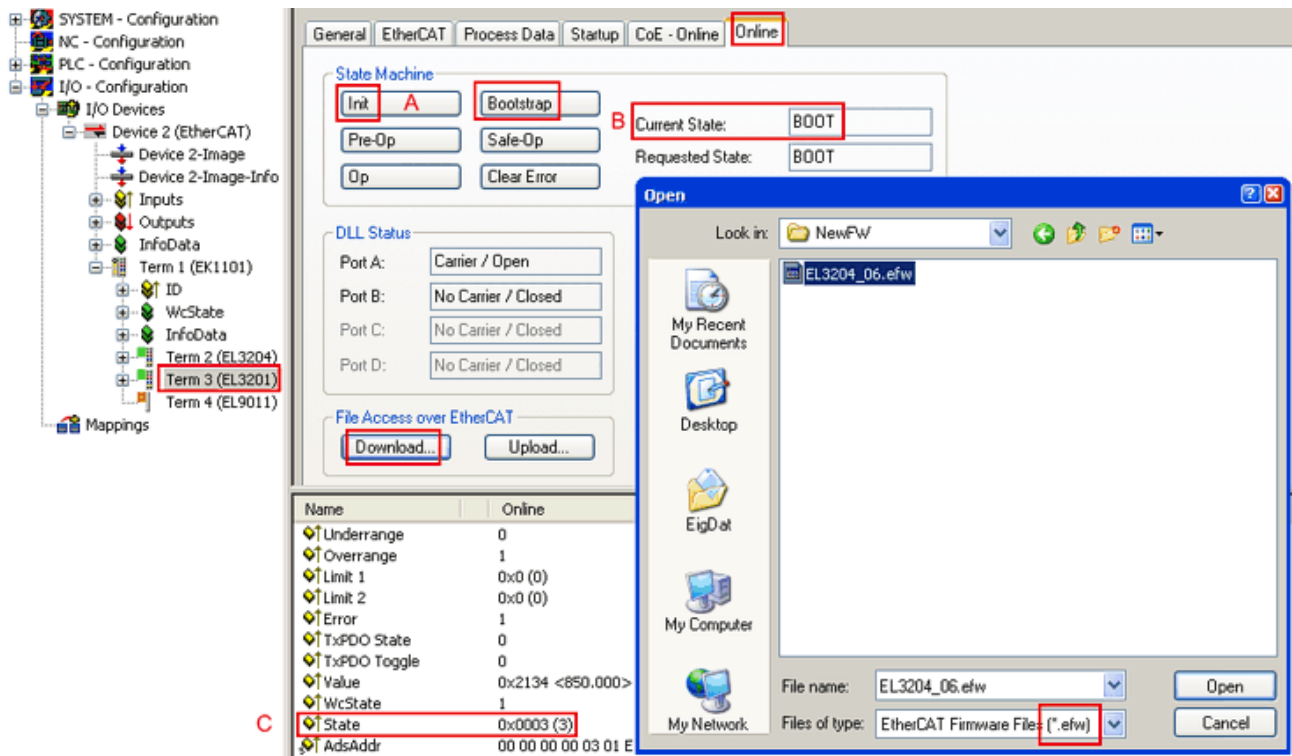
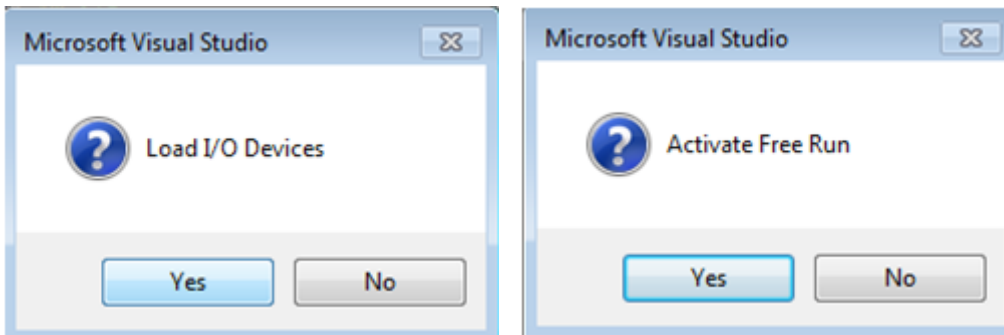

- EtherCAT Master in PreOP schalten

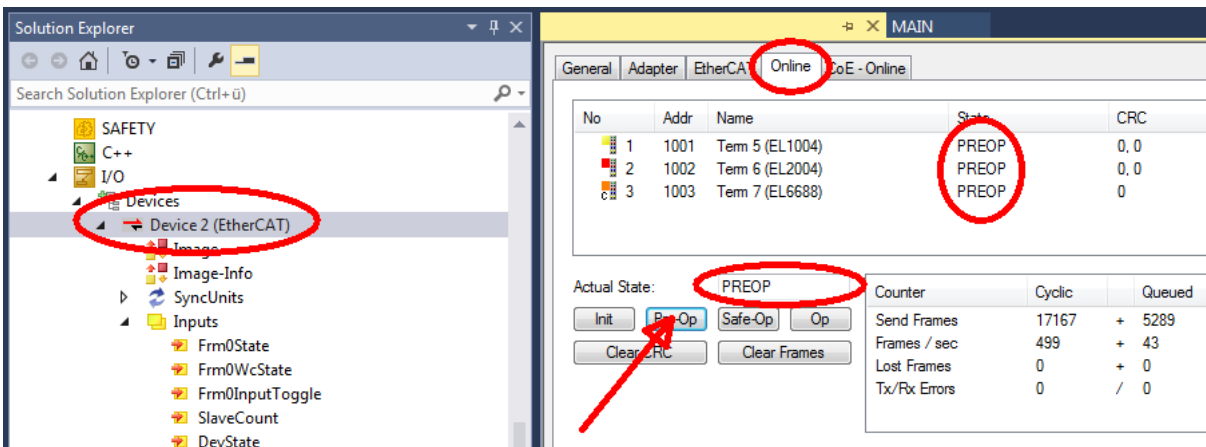

- Slave in INIT schalten (A)
- Slave in BOOTSTRAP schalten

- Kontrolle des aktuellen Status (B, C)
- Download der neuen *efw-Datei, abwarten bis beendet. Ein Passwort wird in der Regel nicht benötigt.



- Nach Beendigung des Download in INIT schalten, dann in PreOP
- Slave kurz stromlos schalten (nicht unter Spannung ziehen!)
- Im CoE 0x100A kontrollieren ob der FW-Stand korrekt übernommen wurde.

6.1.4 FPGA-Firmware *.rbf

Falls ein FPGA-Chip die EtherCAT-Kommunikation übernimmt, kann ggf. mit einer *.rbf-Datei ein Update durchgeführt werden.

- Controller-Firmware für die Aufbereitung der E/A-Signale
- FPGA-Firmware für die EtherCAT-Kommunikation (nur für Klemmen mit FPGA)

Die in der Seriennummer der Klemme enthaltene Firmware-Versionsnummer beinhaltet beide Firmware-Teile. Wenn auch nur eine dieser Firmware-Komponenten verändert wird, dann wird diese Versionsnummer fortgeschrieben.

Versionsbestimmung mit dem System-Manager

Der TwinCAT System-Manager zeigt die Version der FPGA-Firmware an. Klicken Sie hierzu auf die Ethernet-Karte Ihres EtherCAT-Stranges (im Beispiel Gerät 2) und wählen Sie den Karteireiter *Online*.

Die Spalte *Reg:0002* zeigt die Firmware-Version der einzelnen EtherCAT-Geräte in hexadezimaler und dezimaler Darstellung an.



Abb. 161: Versionsbestimmung FPGA-Firmware

Falls die Spalte *Reg:0002* nicht angezeigt wird, klicken sie mit der rechten Maustaste auf den Tabellenkopf und wählen im erscheinenden Kontextmenü, den Menüpunkt *Properties*.

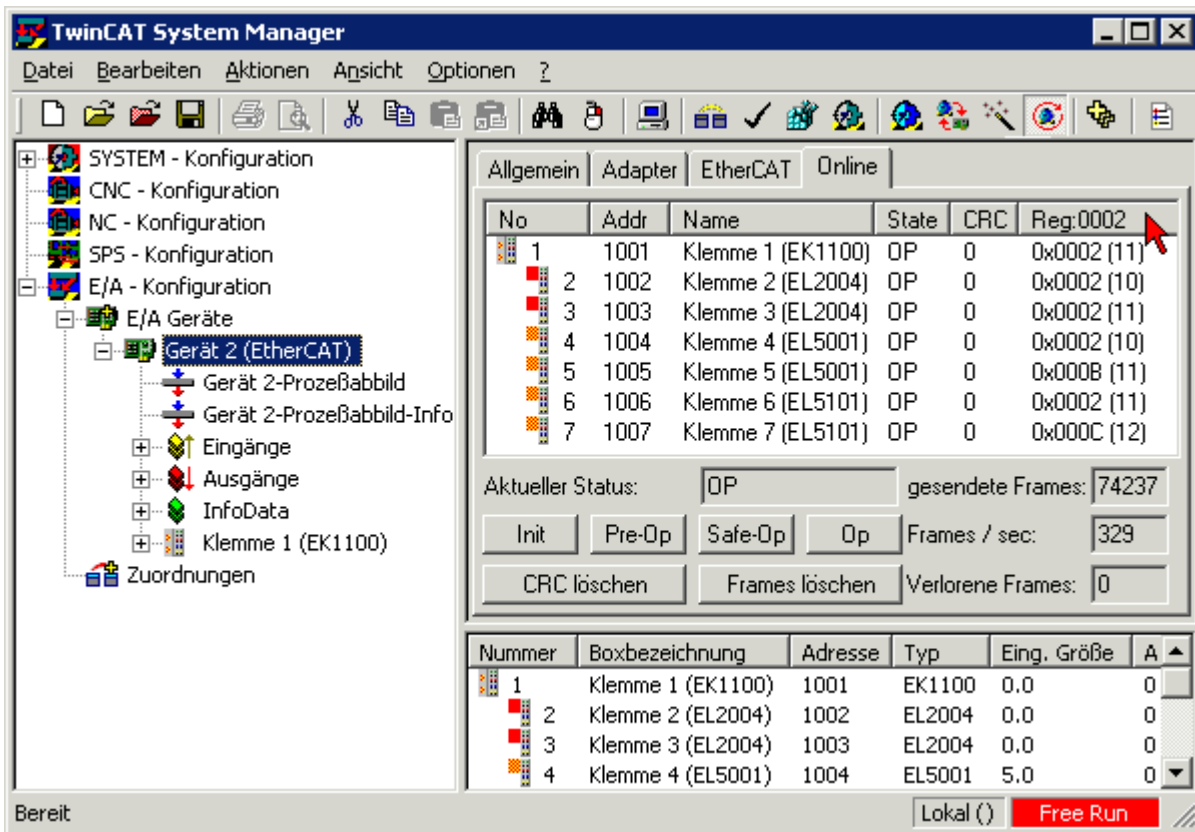

Abb. 162: Kontextmenu *Eigenschaften (Properties)*

In dem folgenden Dialog *Advanced Settings* können Sie festlegen, welche Spalten angezeigt werden sollen. Markieren Sie dort unter *Diagnose/Online Anzeige* das Kontrollkästchen vor *'0002 ETxxxx Build'* um die Anzeige der FPGA-Firmware-Version zu aktivieren.

Abb. 163: Dialog *Advanced settings*

Update

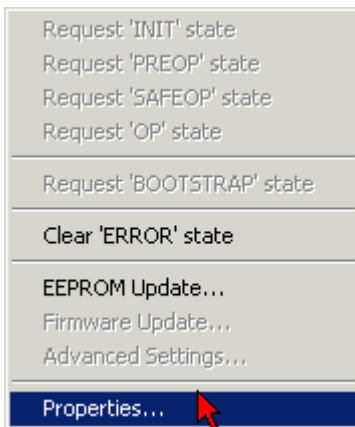
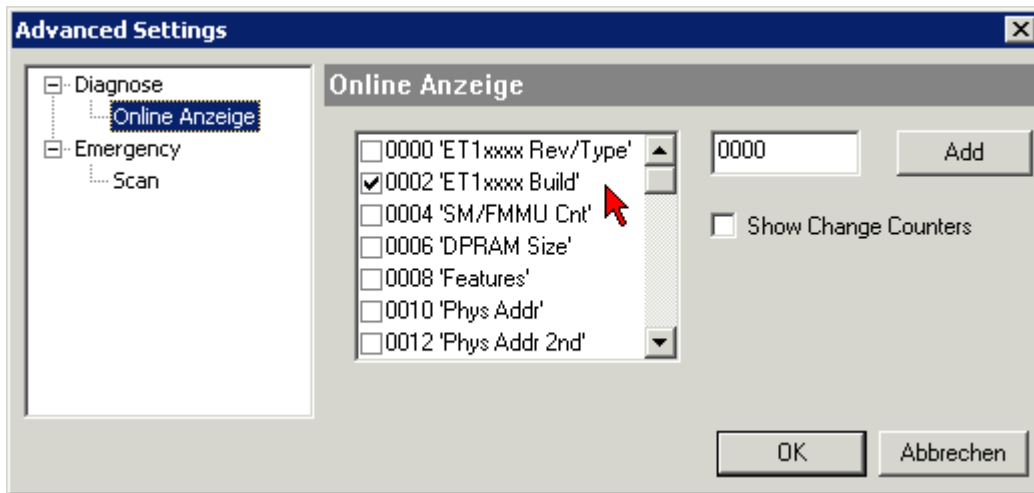
Für das Update der FPGA-Firmware

- eines EtherCAT-Kopplers, muss auf diesem Koppler mindestens die FPGA-Firmware-Version 11 vorhanden sein.
- einer E-Bus-Klemme, muss auf dieser Klemme mindestens die FPGA-Firmware-Version 10 vorhanden sein.

Ältere Firmware-Stände können nur vom Hersteller aktualisiert werden!

Update eines EtherCAT-Geräts

Es ist folgender Ablauf einzuhalten, wenn keine anderen Angaben z. B. durch den Beckhoff Support vorliegen:

- TwinCAT System in ConfigMode/FreeRun mit Zykluszeit ≥ 1 ms schalten (default sind im ConfigMode 4 ms). Ein FW-Update während Echtzeitbetrieb ist nicht zu empfehlen.

- Wählen Sie im TwinCAT System-Manager die Klemme an, deren FPGA-Firmware Sie aktualisieren möchten (im Beispiel: Klemme 5: EL5001) und klicken Sie auf dem Karteireiter *EtherCAT* auf die Schaltfläche *Weitere Einstellungen*:

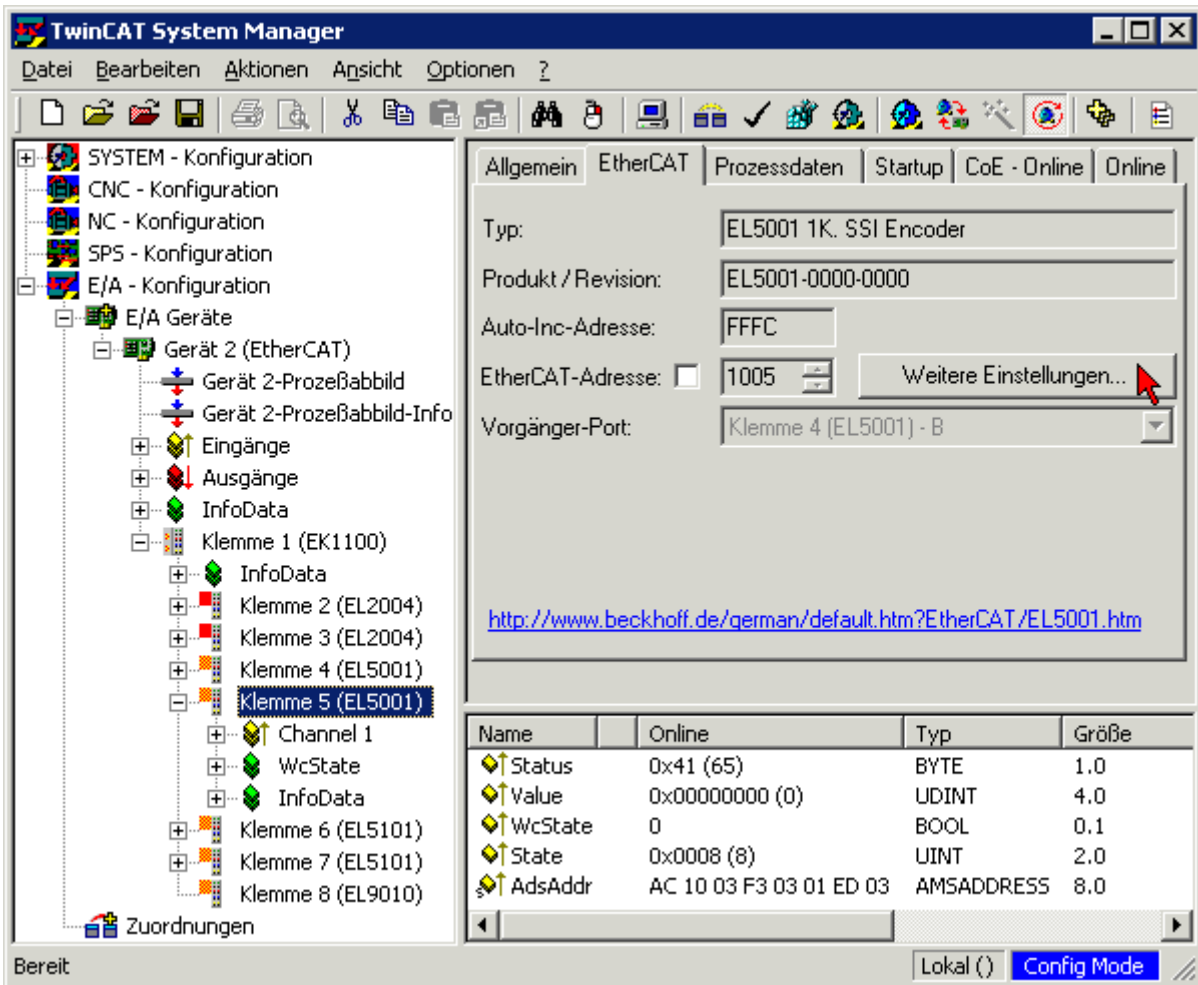

- Im folgenden Dialog *Advanced Settings* klicken Sie im Menüpunkt *ESC-Zugriff/E²PROM/FPGA* auf die Schaltfläche *Schreibe FPGA*:

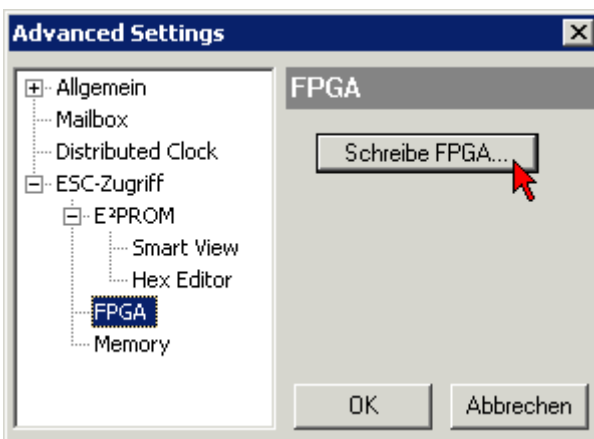

- Wählen Sie die Datei (*.rbf) mit der neuen FPGA-Firmware aus und übertragen Sie diese zum EtherCAT-Gerät:

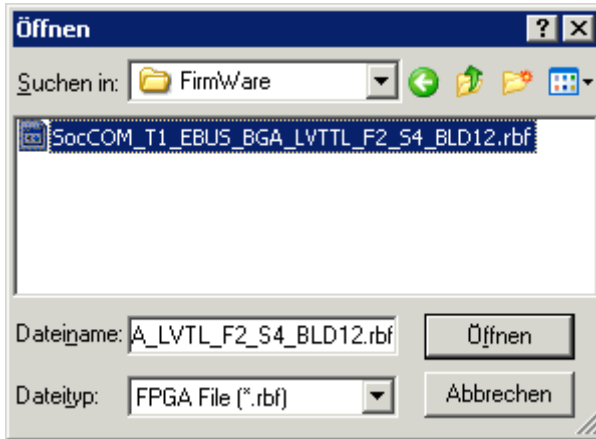

- Abwarten bis zum Ende des Downloads
- Slave kurz stromlos schalten (nicht unter Spannung ziehen!). Um die neue FPGA-Firmware zu aktivieren ist ein Neustart (Aus- und Wiedereinschalten der Spannungsversorgung) des EtherCAT-Geräts erforderlich
- Kontrolle des neuen FPGA-Standes

HINWEIS

Beschädigung des Gerätes möglich!

Das Herunterladen der Firmware auf ein EtherCAT-Gerät dürfen Sie auf keinen Fall unterbrechen! Wenn Sie diesen Vorgang abbrechen, dabei die Versorgungsspannung ausschalten oder die Ethernet-Verbindung unterbrechen, kann das EtherCAT-Gerät nur vom Hersteller wieder in Betrieb genommen werden!

6.1.5 Gleichzeitiges Update mehrerer EtherCAT-Geräte

Die Firmware von mehreren Geräten kann gleichzeitig aktualisiert werden, ebenso wie die ESI-Beschreibung. Voraussetzung hierfür ist, dass für diese Geräte die gleiche Firmware-Datei/ESI gilt.



Abb. 164: Mehrfache Selektion und FW-Update

Wählen Sie dazu die betreffenden Slaves aus und führen Sie das Firmware-Update im BOOTSTRAP Modus wie o. a. aus.

6.2 Firmware Kompatibilität

Beckhoff EtherCAT Geräte werden mit dem aktuell verfügbaren letzten Firmware-Stand ausgeliefert. Dabei bestehen zwingende Abhängigkeiten zwischen Firmware und Hardware; eine Kompatibilität ist nicht in jeder Kombination gegeben. Die unten angegebene Übersicht zeigt auf welchem Hardware-Stand eine Firmware betrieben werden kann.

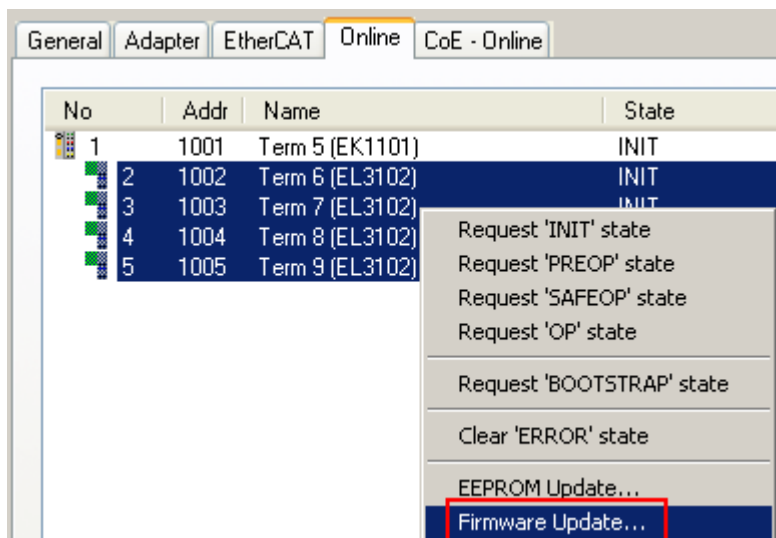
Anmerkung

- Es wird empfohlen, die für die jeweilige Hardware letztmögliche Firmware einzusetzen
- Ein Anspruch auf ein kostenfreies Firmware-Update bei ausgelieferten Produkten durch Beckhoff gegenüber dem Kunden besteht nicht.

HINWEIS

Beschädigung des Gerätes möglich!

Beachten Sie die Hinweise zum Firmware Update auf der [gesonderten Seite \[► 155\]](#).

Wird ein Gerät in den BOOTSTRAP-Mode zum Firmware-Update versetzt, prüft es u. U. beim Download nicht, ob die neue Firmware geeignet ist.

Dadurch kann es zur Beschädigung des Gerätes kommen! Vergewissern Sie sich daher immer, ob die Firmware für den Hardware-Stand des Gerätes geeignet ist!

EL2574			
Hardware (HW)	Firmware (FW)	Revision Nr.	Release-Datum
01*	01*	EL2574-0000-0016	2023/07

*) Zum Zeitpunkt der Erstellung dieser Dokumentation ist dies der aktuelle kompatible Firmware/Hardware-Stand. Überprüfen Sie auf der Beckhoff Webseite, ob eine aktuellere [Dokumentation](#) vorliegt.

6.3 Wiederherstellen des Auslieferungszustandes

Um bei EtherCAT Geräten („slaves“) den Auslieferungszustand (Werkseinstellungen) der CoE-Objekte wiederherzustellen, kann per EtherCAT Master (z. B. TwinCAT) das CoE-Objekt *Restore default parameters*, Subindex 001 verwendet werden (s. Abb. *Auswahl des PDO, Restore default parameters*)



Abb. 165: Auswahl des PDO *Restore default parameters*



Abb. 166: Eingabe des Restore-Wertes im Set Value Dialog

Durch Doppelklick auf *SubIndex 001* gelangen Sie in den Set Value -Dialog. Tragen Sie im Feld *Dec* den Reset-Wert **1684107116** oder alternativ im Feld *Hex* den Wert **0x64616F6C** ein (ASCII: „load“) und bestätigen Sie mit OK (Abb. *Eingabe des Restore-Wertes im Set Value Dialog*).

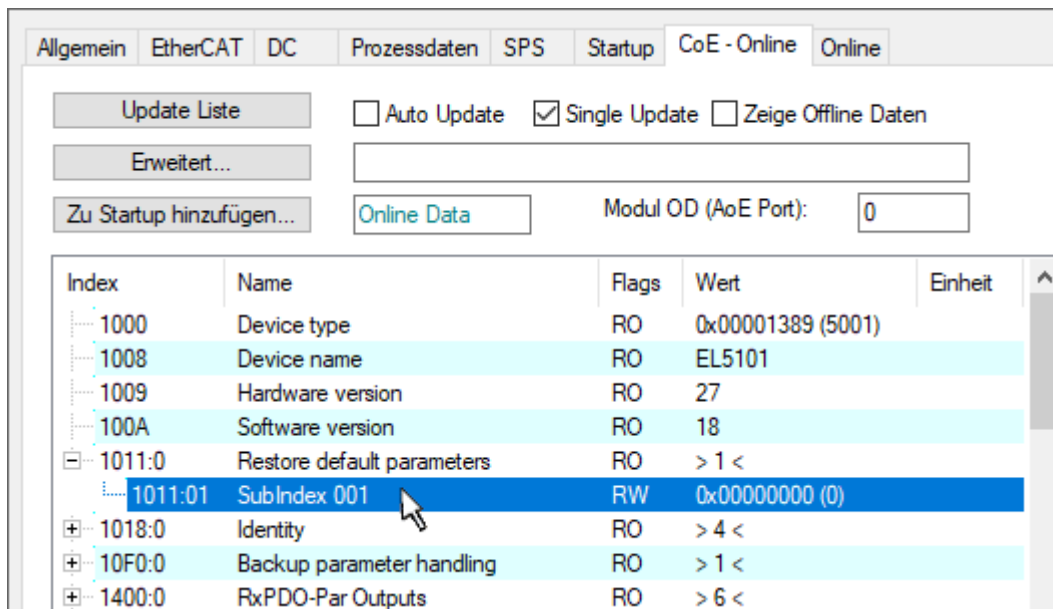
- Alle veränderbaren CoE-Einträge werden auf die Default-Werte zurückgesetzt.
- Die Werte können nur erfolgreich zurückgesetzt werden, wenn der Reset auf das Online-CoE, d. h. auf dem Slave direkt angewendet wird. Im Offline-CoE können keine Werte verändert werden.
- TwinCAT muss dazu im Zustand RUN oder CONFIG/Freerun befinden, d. h. EtherCAT Datenaustausch findet statt. Auf fehlerfreie EtherCAT-Übertragung ist zu achten.
- Es findet keine gesonderte Bestätigung durch den Reset statt. Zur Kontrolle kann zuvor ein veränderbares Objekt umgestellt werden.
- Dieser Reset-Vorgang kann auch als erster Eintrag in die StartUp-Liste des Slaves mit aufgenommen werden, z. B. im Statusübergang PREOP->SAFEOP oder, wie in Abb. *CoE-Reset als StartUp-Eintrag*, bei SAFEOP->OP

Alle Backup-Objekte werden so in den Auslieferungszustand zurückgesetzt.

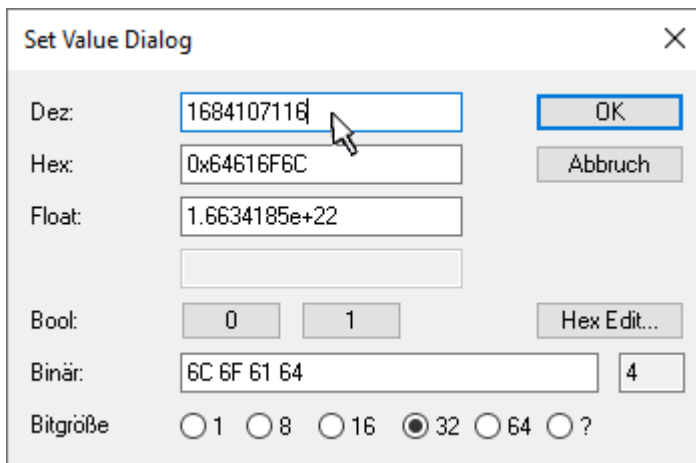
● Alternativer Restore-Wert

i Bei einigen Klemmen älterer Bauart (FW Erstellung ca. vor 2007) lassen sich die Backup-Objekte mit einem alternativen Restore-Wert umstellen: Dezimalwert: 1819238756, Hexadezimalwert: 0x6C6F6164.

Eine falsche Eingabe des Restore-Wertes zeigt keine Wirkung!

6.4 Support und Service

Beckhoff und seine weltweiten Partnerfirmen bieten einen umfassenden Support und Service, der eine schnelle und kompetente Unterstützung bei allen Fragen zu Beckhoff Produkten und Systemlösungen zur Verfügung stellt.

Beckhoff Niederlassungen und Vertretungen

Wenden Sie sich bitte an Ihre Beckhoff Niederlassung oder Ihre Vertretung für den lokalen Support und Service zu Beckhoff Produkten!

Die Adressen der weltweiten Beckhoff Niederlassungen und Vertretungen entnehmen Sie bitte unseren Internetseiten: www.beckhoff.com

Dort finden Sie auch weitere Dokumentationen zu Beckhoff Komponenten.

Support

Der Beckhoff Support bietet Ihnen einen umfangreichen technischen Support, der Sie nicht nur bei dem Einsatz einzelner Beckhoff Produkte, sondern auch bei weiteren umfassenden Dienstleistungen unterstützt:

- Support
- Planung, Programmierung und Inbetriebnahme komplexer Automatisierungssysteme
- umfangreiches Schulungsprogramm für Beckhoff Systemkomponenten

Hotline: +49 5246 963 157
E-Mail: support@beckhoff.com
Internet: www.beckhoff.com/support

Service

Das Beckhoff Service-Center unterstützt Sie rund um den After-Sales-Service:

- Vor-Ort-Service
- Reparaturservice
- Ersatzteilservice
- Hotline-Service

Hotline: +49 5246 963 460
E-Mail: service@beckhoff.com
Internet: www.beckhoff.com/service

Unternehmenszentrale Deutschland

Beckhoff Automation GmbH & Co. KG

Hülshorstweg 20
33415 Verl
Deutschland

Telefon: +49 5246 963 0
E-Mail: info@beckhoff.com
Internet: www.beckhoff.com

Mehr Informationen:
www.beckhoff.com/EL2574

Beckhoff Automation GmbH & Co. KG
Hülshorstweg 20
33415 Verl
Deutschland
Telefon: +49 5246 9630
info@beckhoff.com
www.beckhoff.com

